

SAMPO

VUOSIKERTOMUS 1999





Sisältö



Suomen johtava vakuutus konserni Sampo ja maan toiseksi suurin pankkikonserni Leonia allekirjoittivat lokakuussa sulautumiseen tähtäävän sopimuksen. Sen mukaan yhtiöt yhdistyvät uudeksi Sampo-Leonia-konserniksi. Helsingin Säätytalolla 13.10.1999 pidetyn tiedotustilaisuuden kuvassa valtionvarainministeri Sauli Niinistö (oik.), Sammon pääjohtaja Jouko K. Leskinen ja Leonian konsernijohtaja Harri Hollmén.

- 4 Vuoden 1999 tapahtumia
- 5 Avaintiedot Sampo-konsernista
- 6 Pääjohtajan katsaus
- 8 Sampo-Leonia

Tilinpäätös

- 10 Vakuutusyhtiö Sampo Oyj:n toimintakertomus
- 18 Tuloslaskelma
- 22 Tase
- 24 Liikepääomavirtalaskelma
- 25 Tilinpäätöksen laadintaperiaatteet
- 30 Tunnuslukujen laskentakaavat
- 32 Sampo-konsernin tunnusluvut
- 34 Erittelyt
- 74 Tilintarkastuskertomus
- 74 Hallintoneuvoston lausunto

- 75 Hallintoneuvosto
- 76 Hallitus
- 77 Tilintarkastajat

Sampo-konserni

- 78 Yksityis-Sampo
- 80 Yritys-Sampo
- 82 Sampo Teollisuusvakuutus
- 84 Ulkomaisen jälleenvakuutuksen alasajo
- 86 Henki-Sampo
- 90 Sijoitustoiminta
- 94 Sammon henkilöstö
- 96 Sammon ympäristötoiminta
- 98 Sampo-konsernin johtoryhmä

- 99 Sampo-Varma-ryhmän tärkeimmät keskinäiset omistukset
- 100 Tietoja osakkeenomistajille
- 101 Sijoitusanalyysijä
- 102 Sampo-Varma-ryhmän yhteystietoja

Vuosikertomuksen euromääräiset luvut on laskettu käyttämällä muuntokerrointa 1 euro = 5,94573 mk.

Sivuilla 10–74 esitetty tilinpäätös perustuu markkoina laadittuun kirjanpitoon ja tilinpäätökseen. Virallinen tilinpäätös on nähtävissä Sammon toimitiloissa osoitteissa :

- Aleksanterinkatu 11, Helsinki (Sampo-konsernin lakiasiat)
- Puolalankatu 5, Turku (Taloushallinto)

VUODEN 1999 TAPAHTUMIA

Tammikuu

- Sampo Teollisuusvakuutus hyväksyttiin Metsäklusteriprojektin jäseneksi. Projektin tavoitteena on metsäklusterin profiilin nostaminen erityisesti Euroopassa sekä alan tunnettuuden ja liiketoimintaedellytysten parantaminen. Klusteriin kuuluu mm. paperi-, kartonki-, sellu- sekä mekaanisen metsäteollisuuden yrityksiä, Metsäteollisuus ry, Metsähallitus sekä Maa- ja metsätaloustuottajien Keskusliitto.
- Suomen Ulkomaankauppaliiton ja Sammon perustama 50 000 markan vientirengaspalkinto jaettiin ensimmäisen kerran. Palkinnon sai Pohjois-Amerikan puunjalostusteollisuudelle kojeita ja laitteita toimittava vientirengas, johon kuuluvat Akamex Oy Jyväskylästä, Avatron Oy Vantaalta, Hyxo Oy Keravalta ja Raahen Tevo Raahesta.

Helmikuu

- Henki-Sampo kehitti ensimmäisenä suomalaisena vakuutusyhtiönä asiakkaidensa käyttöön verkkopalvelun, joka mahdollistaa sijoitusvakuutuksen tekemisen Internetin kautta.

Maaliskuu

- Sampo julkisti vuoden 1998 tuloksensa. Sampo-konsernin liikevoitto nousi 211 miljoonaan euroon. Osakekohtainen tulos parani yli 70 prosentilla 2,42 euroon.

Huhtikuu

- Sammon 100 000 markan turvallisuus-palkinnon sai järvenpäälainen nuorisotyökonsultti Jari Koponen koulupäivän turvallisuutta tehokkaasti edistävästä toimintamallista.
- Sampo toi ensimmäisenä vakuutusryhmänä Suomessa markkinoille omat sijoitusrahastot ja varainhallintapalvelut. Sampo Rahastoyhtiön perustamiin kahdeksaan rahastoon voi säästää tai sijoittaa joko suoraan tai Henki-Sammon sijoitussidonnaisten vakuutusten kautta.
- Sammon varsinainen yhtiökokous päätti jakaa osinkoa hallituksen esityksen mukaisesti 4,80 markkaa (0,81 euroa) osakkeelta.

Toukokuu

- Sampo Teollisuusvakuutuksen turvallisuus-palkinnon sai Rautaruukki Steelin Raahen terästehdas erittäin onnistuneesta ja monipuolisesta useille yritysturvallisuuden alueille suuntautuneesta koulutuksesta.

- Sammon verkkopalvelut laajenivat niin, että asiakkaat voivat hankkia matkavakuutuksen suoraan Internetistä.
- Ensimmäisenä vakuutusyhtiönä maailmassa Yritys-Sampo toi asiakkaidensa käyttöön verkkopalvelun (sampo.fi-kansio), jonka avulla yritys voi hoitaa kaikki vakuutusasiansa Internetin kautta.
- Sampo Kindlustuse AS:n ja AS Polaris Varan sopimuksen mukaan Polaris Varan vahinkovakuutuskanta luottovakuutusta lukuun ottamatta siirrettiin vapaaehtoisella kannanluovutuksella Sampo Kindlustusille.
- Yritys-Sampo osti AS Hanspankilta Viron suurimman vahinkovakuutusyhtiön AS Eesti Kindlustusin osakekannan. Kauppaan sisältyivät Eesti Kindlustusin vahinkovakuutus-toiminta ja vahinkotarkastusyhtiö.

Kesäkuu

- Sampo Industrial Insurance teki sopimuksen, jonka mukaan se ostaa ranskalaisen Assurances Generales de France-vakuutus konsernin (AGF) kaksi Saksassa olevaa vakuutusliiketoimintaa. Kauppa vahvistaa Sammon asemaa teollisuuden vakuuttajana Saksassa.

Elokuu

- Sampo julkisti osavuositarkastuksen ensimmäiseltä vuosipuoliskolta. Tammi-kesäkuun liikevoitto kaksinkertaistui 287 miljoonaan euroon sekä parantuneen vakuutustuloksen että hyvän sijoitustuloksen ansiosta.

Syyskuu

- Sampo Towarzystwo Ubezpieczen S.A. (Sampo Poland) aloitti vakuutusliiketoiminnan Puolassa.

Lokakuu

- Sampo ja Leonia allekirjoittivat sopimuksen, jonka mukaan yhtiöt yhdistyvät tasavertaisina osapuolina uudeksi Sampo-Leonia-konserniksi. Sampo-Leoniasta tulee Suomen ensimmäinen täyden palvelun finanssikonserni. Se on maamme johtava vakuuttaja ja vahva pankki. Sampo-Leonian pääliiketoiminnot ovat pankkitoiminta, varainhallinta sekä vahinko- ja henkivakuutus.
- Sampo, Teollisuusvakuutus, Henki-Sampo, Kaleva ja Finanssi-Sampo ostivat ruotsalaisen Skandian omistamat Pohjola-Yhtymä Vakuutus Oyj:n osakkeet, joiden osuus oli 23,6 prosenttia Pohjolan osakekannasta ja 32,7 prosenttia äänivallasta. Osakekaupan arvo oli yhteensä 577 miljoonaa euroa

(3,4 mrd. mk). Osana Sampo-Leonia-yhdistymistä Sampo myi Leonialle 3,4 miljoonaa kappaletta Pohjola-osakkeita 205 miljoonalla eurolla (1,2 mrd. mk).

- Outokumpu Oyj:n eläkesäätiöiden lisäeläkkeet siirtyvät allekirjoitetun sopimuksen mukaan Henki-Sammon hoidettavaksi.
- Sampo Industrial Insurance laajensi toimintaansa Englannissa ostamalla uudistus-oikeudet osaan Colonia Baltica Insurance Limited-yhtiön vakuutus-sopimuksista.

Marraskuu

- Sampo laajensi Latviassa toimintaansa henkivakuutukseen, kun Yritys-Sampo osti virolaiselta Hansapanga Kindlustuse AS:lta latvialaisen henkivakuutusyhtiö AAS Hansa Apdrosinasanan osakekannan. Yhtiön toiminnaksi muutettiin AAS Sampo Latvija Dziviba.
- Sampo Teollisuusvakuutus käynnisti neuvottelut ruotsalaisen Försäkringsaktiebolaget Atlantican merivakuutuskannan ja osan sen yritys vakuutuskannan ostamisesta.
- Sampo toi markkinoille autovakuutukseen liitettävän valinnaisen lunastusturvan, jonka saa henkilö-, paketti- ja matkailuautoihin, moottoripyöriin sekä kevyt- ja matkailuperävaunuihin.

Joulukuu

- Suomen vanhin henkivakuutusyhtiö Kaleva täytti 125 vuotta. Ensimmäiset vakuutus-hakemukset yhtiö otti vastaan 1.12.1874. Yhteistyö Sammon henkivakuutusyhtiönä on jatkunut vuodesta 1977. 125-vuotijuhlaansa liittyen Kaleva lahjoitti miljoona markkaa lääketieteelliseen tutkimukseen. 500 000 markan apurahan saivat dosentti Leena Ala-Kokko Oulun yliopistosta ja professori Tomi Mäkelä Helsingin yliopistosta.
- UAB Sampo Draudimas aloitti vahinkovakuutustoiminnan Liettuassa.
- Yritys-Sampo sekä A/S Bastions ZS, Vista Capital Corporation LCC ja Development Capital Corporation (Latvia) allekirjoittivat aiesopimuksen, jonka mukaan Yritys-Sampo neuvottelee 72,4 prosentin osuuden ostosta Latvian suurimman vakuutusyhtiön AAS Baltan osakkeista. Ennestään Yritys-Sammon omistus oli 14,78 prosenttia. Kauppa koskee Baltan vahinko- ja henkivakuutustoimintaa.
- Sampo-konsernissa toteutui kaksi sisäistä fuusiota, kun Otso ja Suomen Vakuutus fuusioituivat emoyhtiönsä Sampoon 31.12.1999.

AVAITIEDOT SAMPO-KONSERNISTA

	1999 euro	1999 mk	1998 euro	1998 mk	Muutos-%
Liikevaihto, milj.	2 540	15 102	1 651	9 815	53,9
Kokonaisvakuutusmaksutulo, milj.	1 425	8 475	1 096	6 516	30,1
Liikevoitto, milj.	565	3 362	211	1 254	168,2
Taseen loppusumma, milj.	6 726	39 990	5 758	34 235	16,8
Vakavaraisuuspääoma, milj.	4 477	26 621	2 509	14 921	78,4
Osakekohtainen tulos	4,70	27,96	2,42	14,37	94,6
Osakekohtainen substanssi	63,45	377,23	32,62	193,93	94,5
Henkilöstö keskimäärin	3 924		3 292		19,2

Liikevaihto ja kokonaisvakuutusmaksutulo, milj. e

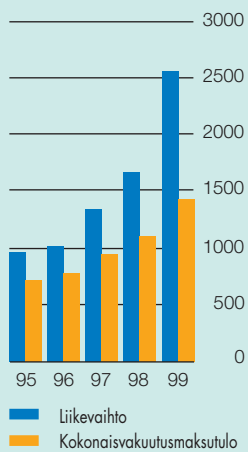

Osakekohtainen tulos ja osinko*, euro

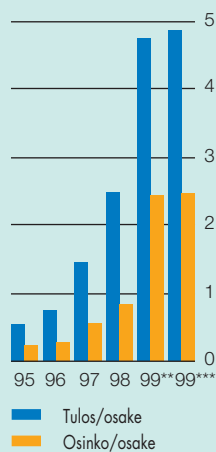

* Hallituksen voitonjakoehdotus tilikaudelta 1999

** Osakkeiden määrä 60,8 milj.
*** Osakkeiden määrä 59,28 milj.

Osakekohtainen substanssi, euro

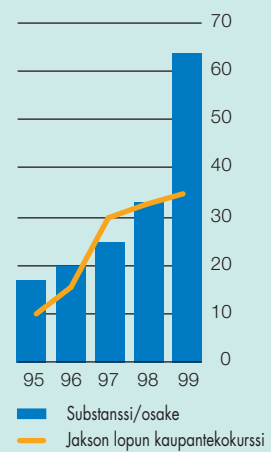

PÄÄJOHTAJAN KATSAUS

Sammon ja Leonian yhdistymissopimus syksyllä 1999 päätti yhden kehitysjakson Sammon strategiassa, mutta samalla aloitti uuden intensiivisen kehittämisvaiheen. Sampo-Leonian rakenne ja konsernin osaamisalueet soveltuvat hyvin finanssi-palvelun yleisiin kehitystrendeihin alkaneella vuosituhannella.



Sampo on muuttunut strategiansa mukaisesti vahinkovakuuttajasta finanssipalvelukonserniksi. Ensimmäinen askel oli Henki-Sammon perustaminen 1997, jonka asemaa olennaisesti vahvisti vuosi sitten sulautuminen Henkivakuutusosakeyhtiö Novan kanssa. Ja nyt maan johtava henki- ja vahinkovakuuttaja Sampo yhdistyy vahvan pankki- ja varainhallintaosaaja Leonian kanssa.

Sampo-Leonia on Suomen markkinoilla ensimmäinen täyden palvelun finanssiryhmä. Sen toimialoista erityisesti varainhoito ja myös erilaiset pitkäaikaissäätämisen ja -sijoittamisen muodot kasvavat nopeasti. Kehityksen takana on yksityistalouksien finanssivarallisuuden kasvu.

Uuden tekniikan jakeluratkaisut

Muutospaineet kohdistuvat voimakkaasti myös jakeluun ja palveluverkostoon. Uudet verkkopalvelut kehittyvät nopeasti. Sampo-Leonian lähtöasema on tässä muutosprosessissa hyvä.

Leonian verkkopankki on jo nyt sekä käyttöasteeltaan että teknisenä ratkaisuna Euroopan huipputasoa.

Sampo-Leonian monikanavapalvelu sisältää tehokkaimmat uuden tekniikan palvelumuodot. Esimerkiksi Internet, matkaviestintä sekä muut tele- ja wap-palvelut tarjoavat monissa asioissa toimivan vaihtoehdon perinteiselle konttoripalvelulle.

Pankeilla on pääsääntöisesti edelleen raskas konttoriverkko, jonka pienentäminen kysyntää vastaavaksi aiheuttaa myös merkittäviä lopettamiskustannuksia. Sampo-Leonialla ei tätä ongelmaa ole. Leonian käyttämä konttoriverkko pienenee murto-osaan entisestä postikonttorisopimuksen päättyessä vuoden 2000 lopussa eli samaan aikaan kuin Sampo-Leonia aloittaa toimintansa. Sammon palveluverkko täydentää hyvin Leonian palvelujen saatavuutta uusien palvelukanavien ohella. Vastaavasti Sampo ja erityisesti konsernin henkivakuutus hyötyvät pankin asiakaskontakteista.

Uuden tekniikan jakeluratkaisut ja oikein mitoitettu, tehokas perinteinen jakeluverkko antavat uudelle konsernille hyvät mahdollisuudet reagoida markkinamuutoksiin. Kun tähän lisätään myös uuteen tekniikkaan soveltuva tuotekehityspolitiikka, uskon Sampo-Leonian olevan hyvin varautunut finanssimarkkinoiden nopeimpiinkin muutoksiin.

Vahva tulos ja vankka vakavaraisuus

Nykyisen Sampo-konsernin osakekohtainen tulos kaksinkertaistui vuonna 1999. Liikevoitto kehittyi vieläkin paremmin.

Liiketoiminnoista henkivakuutus menestyi hyvin, mutta vahinkovakuutus jäi tavoitteista. Sijoitustoiminnan tulos oli jälleen Sammon historian suurin. Erityisesti pörssiosakkeista saatiin runsaasti myyntivoittoja. Sijoitussalkku ei kuitenkaan ohentunut myynneistä, vaan konsernin vakavaraisuuspääoma jatkoi voimakasta kasvuaan. Osakekohtainen substanssiarvo nousi vuoden lopussa jo 63,4 euroon eli lähes kaksinkertaiseksi vuoden takaisesta luvusta.

Konsernin sijoituksiin sisältyvät vuoden aikana ostetut Pohjolan osakkeet. Ne hankittiin Sampo-Leonian synnyn yhteydessä tarkoituksena saavuttaa neuvottelujen kautta konsernirakenne, jossa myös Pohjolan henkivakuutusliiketoiminta olisi mukana. Omistuksen mahdollinen heijastuminen Sammon liiketoimintaan on kuitenkin vielä ratkaisematta, mutta finanssisijoituksenakin osakeostot olivat hyvin perusteltuja.

Sampo siirtyy uuteen vaiheeseen taloudellisesti vahvana ja liiketoiminnaltaan kilpailukykyisenä. Panostukset henkivakuutukseen ovat tuottaneet näkyvän tuloksen. Konsernin henkivakuutuksen tase on kolmessa vuodessa noussut nollassa yli neljään miljardiin euroon. Myös Henki-Sammon vakavaraisuus on vahvistunut voimakkaasti, mikä näkyy jo Sammon osakkeen substanssiarvossakin. Vahinkovakuutuksen teknisen tuloksen taso ei ole tyydyttävä, mutta teemme määrätietoista työtä tilanteen korjaamiseksi. Uusi konsernirakenne tukee näitä ponnisteluja.

Uusi rakenne ja omistajapolitiikka

Sampo selkeytti kertomusvuonna konsernirakennettaan, kun Keskeytysvakuutusosakeyhtiö Otso ja Suomen Vakuutus sulautuivat emoyhtiönsä.

Vasta Sampo-Leonian synnyn myötä konsernirakenne kuitenkin muuttuu oleellisesti. Ensinnäkin holdingyhtiörakenne selkeyttää pankki- ja vakuutusyhtiöiden roolia konsernissa. Ne voivat keskittyä järkevästi pääomitetun liiketoimintansa tehokkaaseen hoitamiseen. Rakenne myös helpottaa eri liiketoimintojen kannattavuuden seuranta.

Holdingyhtiön varallisuutta käytetään tarvittaessa liiketoiminnan kehittämiseen ja laajentamiseen, mutta keskeistä on myös jakaa kilpailukykyinen osinko tai muulla tavoin palauttaa pääomia omistajille. Kertomusvuodelta Sampo maksaa hallituksen ehdotuksen mukaan historiansa selvästi suurimman osingon ja osti lisäksi kuluvan vuoden tammikuussa takaisin omia osakkeitaan 1,5 miljoonaa kappaletta. Tavoitteena on jatkaa ja vahvistaa tätä omistajapolitiikka.

Sampo-Leonian markkina-alueet

Sampo-Leonian visio on olla johtava täyden palvelun finanssiryhmä Suomessa ja kasvaa Itämeren alueen maissa tietyissä ydinliiketoiminnoissa. Baltiassa tavoitteemme on olla kolmen suurimman toimijan joukossa.

Eteneminen on Sammon osalta jo käynnistynyt Baltian maissa. Virossa Sammolla on noin 40 prosentin osuus vahinkovakuutusmarkkinoista ja Latviassakin kasvu on alkanut. Myös henkivakuutustoiminta aloitettiin Baltiassa kertomusvuonna. Baltian markkinat ovat vielä niin pienet, että riittävään massaan ja sitä kautta kannattavaan toimintaan päästään vain suurilla markkinaosuuksilla.

Näkemyksemme mukaan Baltia kuitenkin kehittyi lähi-vuosina nopeasti, joten markkinoille etabloituminen on järkevintä tehdä nyt, kun se voidaan toteuttaa vielä kohtuullisin panostuksin.

Sampo-konserni kasvatti toimintaansa liiketoiminta-ostoilla Saksassa, Englannissa ja Ruotsissa. Näillä ostoilla vahvistimme jakeluverkostoamme ja asemaamme teollisuusvakuuttajana Euroopassa.

Uusi aikakausi asiakkaille

Sampo-Leonian toiminnan aloittaminen ensi vuoden vaihteessa merkitsee Suomen finanssipalveluissa askeleen ottamista uuden vuosituhaten kilpailuympäristöön.

Tarjoamme asiakkaillemme paitsi kattavimman tuotevalikoiman myös kehittyneimmän palvelukokonaisuuden. Ensi vuonna Sammon liikemerkin takaa löytyvät myös kaikki pankki- ja varainhoitopalvelut. Sammon asiakkaana on kannattanut pysyä ja Sampo-Leonian kokonaisasiakkaaksi kannattaa siirtyä.

Henkilöstölle rakennejärjestelyt tietävät kovaa työtä. Uskon, että Sammon ja Leonian henkilöstöt suoriutuvat tästä urakasta yhtä kunnialla kuin aiemmistakin suurista muutoksista. Kiitän kaikkia myös uurastuksestanne päättäneenä vuonna.

Maaliskuussa 2000

Jouko K. Leskinen

SAMPO-LEONIASTA SUOMEN JOHTAVA FINANSSIPALVELUKONSERNI

Suomen johtava vakuutus konserni Sampo ja maan toiseksi suurin pankkikonserni Leonia yhdistyvät tasavertaisina osapuolina uudeksi Sampo-Leonia-konserniksi. Yhtiöt allekirjoittivat sulautumiseen tähtäävän sopimuksen 13.10.1999.

Sulautumissuunnitelman mukaan Leonia Oyj sulautuu 31.12.2000 Vakuutusyhtiö Sampo Oyj:öön, josta tulee uuden finanssikonsernin emoyhtiö Sampo-Leonia.

Sampo-Leoniasta tulee Suomen ensimmäinen täyden palvelun finanssipalvelukonserni, joka on Suomessa johtava vakuuttaja ja vahva pankki.

Sampo-Leonian pääliiketoiminnot ovat pankkitoiminta, varallisuudenhoito sekä vahinko- ja henkivakuutus. Konsernin tase pro forma 31.12.1999 oli 35 miljardia euroa. Sen pro forma -liikevoitto oli kertomusvuonna 769 miljoonaa euroa.

Uuden konsernin yhdistymishyötyjen arvioidaan kolmessa vuodessa nousevan 50 miljoonaan euroon vuodessa. Noin puolet näistä synergiaeduista on kulusäästöjä ja puolet lisätuottoja ristiin myynnistä.

Rakennejärjestely synnyttää kooltaan ja pääomiltaan vanhan konsernin finanssialan nopeimmin kasvaville alueille. Sen rakenne sallii strategian vaatiman joustavuuden, ja se osallistuu aktiivisesti yritys- ja toimialajärjestelyihin Pohjoismaissa ja muissa Itämeren maissa.

Visio

Sampo-Leonian visio on olla johtava täyden palvelun finanssiryhmä Suomessa. Itämeren alueella sen tavoitteena on kasvaa tietyissä ydinliiketoiminnoissa. Konsernin keskeiset kasvualueet ovat omaisuudenhoito ja henkivakuutustoiminta. Kummankin alueen markkinat kasvavat nopeasti. Yhdistynein voi-

maroin ja lisäpanostuksin uusi konserni pystyy ottamaan tästä kasvusta nykyistä markkinaosuuttaan suuremman osuuden.

Sampo-Leonian johtamisen perusta on omistajan arvon lisääminen. Kullekin liiketoiminnan alueelle määritellään kilpailijoiden kanssa vertailukelpoiset tavoitevakavaraisuus- ja oman pääoman vähimmäistuottovaateet.

Yhdistyminen ja uuden konsernin johtamistapa luovat lisäarvoa kummankin yhtiön osakkeenomistajille sekä hyödyttävät asiakkaita ja henkilöstöä.

Hyödyt asiakkaille

Sampo-Leoniasta tulee tuotevalikoimaltaan Suomen kattavin finanssikonserni, josta asiakkaat saavat pankki- ja varainhoitopalvelujen sekä henkivakuutusten lisäksi kaikki vahinkovakuutukset. Yhdistyminen ei edellytä asiakkailta mitään toimenpiteitä, vaan heidän nykyiset laina-, vakuutus- yms. sopimuksensa säilyvät ennallaan.

Asiakkaat hyötyvät uuden finanssikonsernin tuote- ja palveluvalikoimasta, joka on laajempi kuin kilpailijoilla. Yhteisvoimin Sampo-Leonia voi tarjota palvelukokonaisuuksia, joita Suomessa ei aikaisemmin ole ollut tarjolla.

Sampo-Leonialla on erittäin kilpailukykyinen tietotekniikka- ja verkko-osaaminen tuotesovelluksineen. Siitä tulee sähköisen asiakaspalvelun edelläkävijä puhelin-, verkko-, ja matkaviestintäratkaisuihin.

KONSERNIN PÄÄRAKENNE

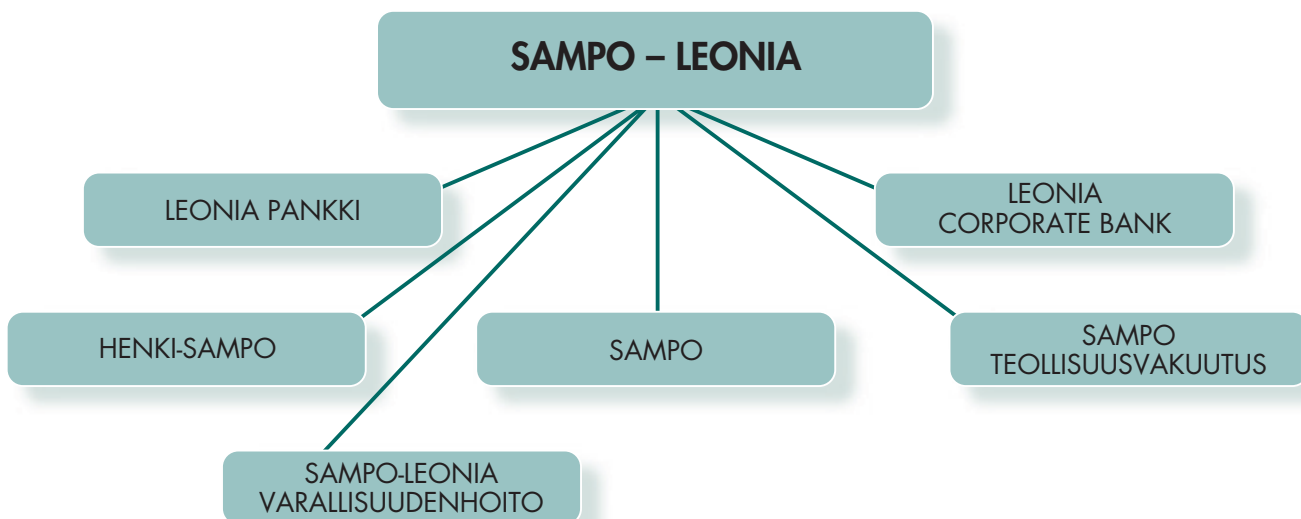



Vahva markkina-asema

Sampo-Leonialla on vahva markkina-asema Suomen yksityistalouksien, pk-yritysten, suuryritysten ja julkisyhteisöjen finanssipalveluissa. Sillä on mahdollisuus lisätä tuottoja, säästää samalla kustannuksia ja tehostaa pääomien käyttöä.

Sampo-Leonialla on kaksi miljoonaa aktiivista yksityishenkilö- ja 100 000 yritysasiakasta. Lähes puolet Suomen kotitalouksista ja yli 80 prosenttia yrityksistä on uuden konsernin asiakkaita.

Sampo-Leonia pystyy täyttämään asiakkaiden erilaiset rahoitus-, sijoitus- ja turvallisuustarpeet. Yhdistämällä molempien yritysten parhaat voimat se kykenee entistä parempaan tuotteiden ja palvelun laatuun.

Viron vahinkovakuutusmarkkinoista Sammolla on noin 40 prosenttia, ja osuus kasvaa nopeasti muuallakin Baltiassa. Tavoitteena on kasvaa valituilla toimialoilla myös muualla Euroopassa. Jo nyt mm. 17 prosenttia Euroopan paperi- ja kartonkituotantokapasiteetista on vakuutettu Sampo Teollisuusvakuutuksessa.

Kilpailukykyinen monikanavapalvelu

Sammolla ja Leonialla on Suomessa omia toimipaikkoja noin sadassa taajamassa. Leonialla on 91 henkilöasiakkaiden toimipaikkaa, 19 varainhoitoyksikköä ja 55 yritysasiakkaiden toimipaikkaa. Sammolla on 86 vakuutuskonttoria, joista 40 on myös yritysconttoreita sekä kolme muuta palvelupistettä.

Sekä Leonian puhelinpankki että vastaava Sampo-palvelu ovat johtavia alallaan. Leonian verkkopankki on Euroopan edistyneimpiä sekä käyttöasteeltaan että teknisenä ratkaisuna.

Sampo-Leonian palveluverkoston ratkaisu on monikanavapalvelu. Siinä käytetään tehokkaasti hyödyksi uuden tekniikan ja markkinamuutosten tarjoamia mahdollisuuksia, joita ovat Internet, matkaviestintä, muut tele- ja wap-palvelut sekä yhteistyökumppanien verkostot.

Synergiahyödyt

Kolmen vuoden kuluttua saavutettavista arviolta 50 miljoonan euron vuotuisista yhdistymishyödyistä noin puolet on ristiinmyynnin lisätuottoja. Nyt vain 18 prosenttia Sammon asiakkaista on Leonian asiakkaita ja kolmannes Leonian asiakkaista Sammon asiakkaita. Tämä asiakasrakenteen mahdollistaa mm. seuraavien tuotteiden myynnin konsernin eri osien asiakkaille osana Sampo-Leonian kokonaispalvelupakettia:

- Leonian rahoitus-, talletus- ja maksupalvelut Sammon asiakkaille
- Sammon vahinkovakuutukset Leonian asiakkaille
- Henkivakuutukset, sijoitusrahastot ja varallisuudenhoito konsernin koko asiakaskunnalle.

Noin puolet vuotuisista synergiahyödyistä kolmen vuoden päästä on kustannussäästöjä. Niitä tulee eniten palveluverkkoratkaisuista, konsernihallintojen ja sisäisten palvelujen yhdistämisestä.

VAKUUTUSYHTIÖ SAMPO OYJ:N TOIMINTAKERTOMUS 1999

Kertomusvuoden merkittävin tapahtuma oli Sammon ja Leonian sulautumiseen tähtäävän esisopimuksen solmiminen. Osapuolet yhdistyvät täyden palvelun finanssikonserniksi, joka on Suomessa johtava vakuuttaja ja vahva pankki. Sampo-konserni jatkoi strategiansa mukaisesti myös laajentumistaan Baltiassa ja Pohjois-Euroopassa.

Konsernin liikevoitto nousi lähes kolminkertaiseksi ja oli 565 milj. euroa (211 milj. e vuonna 1998). Liikevoittoa kasvatti erityisesti hyvä sijoitustoiminnan tulos. Vahinkovakuutuksesta kertyi liikevoittoa 391 milj. euroa (177 milj. e) ja henkivakuutuksesta 175 milj. euroa (34 milj. e). Osakekohtainen tulos kasvoi 4,70 euroon (2,42 e). Taseen tuotto käyvin arvoin kaksinkertaistui 29 prosenttiin.

Parantunut tulos ja edelleen kasvaneet sijoitusten arvostuserot vahvistivat konsernin vakavaraisuutta. Vakavaraisuuspääoma kohosi 4 477 milj. euroon (2 509 milj. e) ja osakekohtainen substansiarvo 63,45 euroon (32,62 e).

Tilikausien vertailukelpoisuutta vaikeuttaa henkivakuutustoiminnassa Vakuutusosakeyhtiö Henki-Sammon ja Henkivakuutusosakeyhtiö Novan sulautuminen vuoden 1998 lopussa.

SAMMON JA LEONIAN

YHDISTYMINEN

Vakuutusyhtiö Sampo Oyj ja Leonia Oyj allekirjoittivat sulautumiseen tähtäävän esisopimuksen 13.10.1999. Taivoiteaikataulun mukaan Sammon ja Leonian yhdistyminen tulee voimaan 31.12.2000.

Sulautumisen jälkeen osapuolten tavoitteena on muodostaa holding-yhtiörakenne, jossa Helsingin Pörssissä noteerattavan holdingyhtiön, Sampo-Leonian, konserniin kuuluvat kaikki pankki-, varainhallinta- ja vakuutus-toiminnot.

KONSERNIN TULOSANALYYSI

Milj. e	1999	1998	Tulos- vaikutus
VAHINKOVAKUUTUS			
Vakuutusmaksutuotot	748	759	-11
Korvauskulut	-674	-714	41
Liikekulut	-163	-152	-11
Muut vakuutustekniset kulut	-2	-	-2
Vakuutustekninen kate ennen tasoitusmäärän muutosta	-91	-108	16
Sijoitustoiminnan tuotot ja kulut	483	305	178
Muut tuotot ja kulut	-3	-13	10
Osuus osakkuusyritysten voitoista	2	-8	10
Liikevoitto	391	177	214
Tasoitusmäärän muutos	-9	17	-26
Sijoitusten arvonorotukset ja niiden oikaisut	-1	-	-1
Vahinkovakuutuksen voitto ennen satunnaisia eriä, varauksia ja veroja	381	194	187
HENKIVAKUUTUS			
Vakuutusmaksutulo	537	226	311
Sijoitustoiminnan tuotot ja kulut sekä arvonorotukset ja niiden oikaisut	293	71	222
Maksetut korvaukset	-225	-45	-180
Vastuavelan muutos ennen lisäetuja ja tasoitusmäärän muutosta	-397	-200	-196
Liikekulut	-30	-17	-13
Vakuutustekninen tulos ennen lisäetuja ja tasoitusmäärän muutosta	178	34	144
Muut tuotot ja kulut	-3	0	-3
Osuus osakkuusyritysten voitoista	0	-	0
Liikevoitto	175	34	140
Tasoitusmäärän muutos	-7	0	-7
Lisäedut	-133	-23	-110
Henkivakuutuksen voitto ennen satunnaisia eriä, varauksia ja veroja	34	12	23
Satunnaiset tuotot ja kulut	-	-39	39
Voitto ennen varauksia ja veroja	415	166	249
Verot	-121	-46	-74
Vähemmistöosuus	-8	-1	-8
Konsernin voitto tilikaudelta	286	119	167

KONSERNIN VAKAVARAISUUS

Milj. e	Vahinko 1999	Henki 1999	Konserni 1999	Konserni 1998
Oma pääoma ehdotetun voitonjaon jälkeen	775	140	853	709
Sijoitusten arvostuserot	2 581	837	3 419	1 585
Aineettomat hyödykkeet	-85	-11	-96	-78
Laskennallinen verovelka	8	3	11	10
Muut erät	-2	-21	-23	-13
Toimintapääoma	3 279	949	4 165	2 212
Tasoituspääoma	234	11	245	229
Vähemmistöosuus	0	4	67	69
Vakavaraisuuspääoma	3 513	964	4 477	2 509

Sammon ja Leonian hallitukset ovat 2.2.2000 hyväksyneet sulautumissuunnitelman. Suunnitelma esitetään Sammon ja Leonian yhtiökokousten hyväksyttäväksi.

Sulautumissuunnitelman pääkohdat

Sulautumissuunnitelman mukaan Leonia sulautuu Sampo. Fuusiovastikkeena Sampo suuntaa Leonian osakkeenomistajalle, Suomen valtiolle, osakepääoman korotuksessa 44 720 000 Sammon A-sarjan osaketta, eli 43 prosenttia Sammon osakkeiden uudesta kokonaismäärästä. Leonian osakkeenomistajasta tulee Sammon osakkeenomistaja, kun sulautuminen on merkitty kaupparekisteriin. Ennen sulautumisen voimaantumista Leonia maksaa osakkeenomistajalleen osinkoa, jonka määrä yhdessä siitä Leonialle ja sen konserniin kuuluville yhtiöille aiheutuvan täydennysveron kanssa on 505 milj. euroa. Vastaavasti Sampo maksaa osakkeenomistajilleen ennen sulautumisen voimaantumista osinkoina ja omia osakkeita hankkimalla yhteensä 202 milj. euroa.

Sulautumissuunnitelmaan liittyy Sammon yhtiöjärjestyksen muutos ehdotus, jonka pääasiallinen sisältö on:

- yhtiön toiminimeksi tulee Vakuutusyhtiö Sampo-Leonia Oyj,
- Sampo luopuu fuusion voimaan tullessa hallintoneuvostosta,

- Sammon B-osakkeiden omistajille varataan mahdollisuus muuntaa B-sarjan osakkeet A-sarjan osakkeiksi,
- yhtiöjärjestykseen lisätään määräys lunastusvelvollisuudesta osakkeenomistajalle, jonka osuus yhtiön kaikista osakkeista tai äänistä nousee 33 1/3 prosenttiin tai 50 prosenttiin. Nämä rajat saavuttanut osakkeenomistaja olisi velvollinen lunastamaan muiden osakkeenomistajien osakkeet, mikäli nämä haluavat myydä ne.

Leonian henkilöstö siirtyy ja Sammon henkilöstö jatkaa uuden konsernin palveluksessa ns. vanhoina työntekijöinä.

Sulautumisen edellytyksenä on, että eduskunta antaa siihen suostumuksensa ja kumoaa postipankkilain. Lisäksi sulautumiseen tarvitaan kilpailuviraston, rahoitustarkastuksen, Vakuutusvalvontaviraston ja kaupparekisterin luvat.

Pohjolan osakkeiden hankinta

Sammon ja Leonian välisestä rakennearjestelystä sopimisen yhteydessä Sampo-konserniin kuuluvat yhtiöt sekä Leonia, Keskinäinen Vakuutusyhtiö Kaleva ja Finanssi-Sampo Oy ostivat Pohjola-Yhtymä Vakuutus Oyj:n osakkeita. Osakeostojen tarkoituksena oli luoda edellytykset neuvotteluille Pohjolan mukaantulosta uuteen konserniin. Näiden ruotsalaiselta Skandia-konserniltä hankittujen osakkeiden osuus oli

Konsernin vakavaraisuuspääoma, milj. e

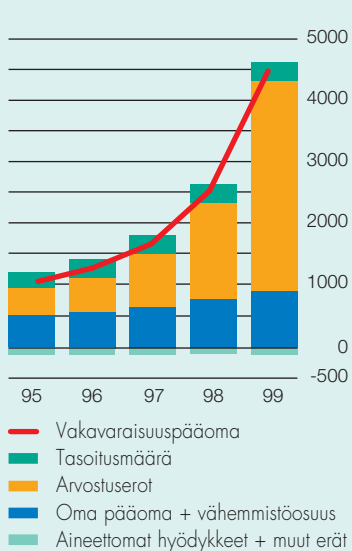

23,6 prosenttia Pohjolan osakekannasta ja 32,7 prosenttia äänivallasta. Osakkeiden kauppahinta oli yhteensä 577 milj. euroa.

Sampo-konsernille tulleet osakkeet edustivat 8,39 prosenttia osakekannasta ja 9,95 prosenttia äänivallasta. Tämän jälkeen osakkeiden hankkimista jatkettiin niin, että ostajaryhmän yhteenlaskettu osuus Pohjolan äänivallasta oli vuoden lopussa 34,65 prosenttia.

KONSERNIRAKENTEEN MUUTOKSET

Konsernin tytär- ja osakkuusyhtiöt ilmenevät tilinpäätöksen liitetiedoista. Konserniin kuului vuoden 1999 lopussa 73 kiinteistöyhtiötä. Tilikauden aikana ostettiin kuusi ja myytiin 25 kiinteistöyhtiötä.

Sammon tytäryhtiöt Keskeytysvakuutusosakeyhtiö Otso ja Suomen Vakuutus Osakeyhtiö sulautuivat emoyhtiönsä Sampoön vuoden 1999 lopussa. Fuusiodien tarkoituksena on kehittää ja yksinkertaistaa Sampo-konsernin rakennetta.

Otson harjoittama yritysten keskeytysvakuutustoiminta ja Suomen Vakuutuksen harjoittama takausvakuutustoiminta siirrettiin uusien vakuutusten osalta Sammon tytäryhtiöihin Teollisuusvakuus Oy:öön ja Vakuutusosakeyhtiö Yritys-Sampoon. Vanhat vastuut siirtyivät fuusion yhteydessä Sammolle.

Liiketoiminnan laajentaminen

Baltiassa

Yritys-Sampo osti AS Hansapankilta Viron suurimman vahinkovakuutusyhtiön AS Eesti Kindlustusin osakekannan. Osakekauppa tuli voimaan 31.5.1999. Kauppaan sisältyivät myös AS Eesti Kindlustusin tytäryhtiöt Eesti Varakindlustuse AS ja AS Kindlustuseksperit. Yritys-Sammon tytäryhtiö Sampo Kindlustuse AS ja Eesti Varakindlustus fuusioitiin Eesti Kindlustusiin vuoden 2000 alussa. Uuden yhtiön toiminimi on AS Sampo Eesti Varakindlustus.

Sampo Kindlustus allekirjoitti toukokuussa 1999 AS Polaris Varan kanssa sopimuksen, jonka perusteella AS Polaris Varan vahinkovakuutuskanta luottovakuutuskantaa lukuun ottamatta siirrettiin Sampo Kindlustusille. Lisäksi Yritys-Sampo perusti Viroon henkivakuutusyhtiön, jonka toiminimi on Sampo Elukindlustuse AS. Yhtiö aloitti liiketoimintansa viime syksynä.

Sampo-konsernin virolaisten yhtiöiden vakuutusmaksutulo oli vuoden 1999 omistusta vastaavalta ajalta 19 milj. euroa. Vahinkovakuutuksen markkinaosuus oli 38 prosenttia. Vuoden lopussa yhtiöiden palveluksessa oli runsaat 800 henkilöä.

Yritys-Sampo, A/S Bastions ZS, Vista Capital Corporation LCC ja Development Capital Corporation (Latvia) allekirjoittivat 30.12.1999 aiesopimuksen, jonka mukaan Yritys-Sampo neuvottelee 72,4 prosentin omistusosuuden ostamisesta AAS Baltan osakkeista. Kauppa koskee AAS Baltan vahinko- ja henkivakuutustoimintaa. Yritys-Sampo omisti 14,8 prosenttia AAS Baltan osakkeista vuoden 1999 lopussa. AAS Balta

on Latvian suurin vakuutusyhtiö. Vuonna 1999 Balta-ryhmän maksutulo oli noin 37 milj. euroa, vahinkovakuutuksen markkinaosuus 24 prosenttia ja henkivakuutuksen markkinaosuus 16 prosenttia.

Yritys-Sampo osti syyskuussa 1999 allekirjoitetulla kauppasopimuksella virolaiselta Hansapanga Kindlustuse AS:ltä latvialaisen henkivakuutusyhtiö AAS Hansa Apdrosinasanan osakekannan. Yhtiön toiminimeksi muutettiin AAS Sampo Latvija Dziviba. Yhtiön toiminta on vielä käynnistysvaiheessa ja maksutuloa kertyi koko vuodelta 0,3 milj. euroa.

Liettuaissa aloitti vahinkovakuutus-toiminnan Yritys-Sammon kokonaan omistama tytäryhtiö UAB Sampo Draudimas. Yhtiö sai toimiluvan joulukuun lopussa.

Liiketoiminnan laajentaminen

Pohjois-Euroopassa

Teollisuusvakuutuksen hollantilainen tytäryhtiö Sampo Industrial Insurance N.V teki kesäkuussa 1999 sopimuksen, jonka mukaan se ostaa ranskalaisen Assurances Generales de France-vakuutus konsernin (AGF) kaksi Saksassa olevaa vakuutusliiketoimintaa. Kauppa toteutui vuoden 2000 tammikuussa, kun tarvittavat viranomaisluvut oli saatu.

Sampo Industrial Insurance allekirjoitti lokakuussa 1999 sopimuksen, jonka mukaan yhtiö saa uudistusoikeudet osaan englantilaisen Colonia Baltica Insurance Limited -yhtiön vakuutus-sopimuksista.

Teollisuusvakuutus on ostanut Försäkringsaktiebolaget Atlantican merivakuutuskannan ja osan sen yritysvakuutuskannasta. Kannansiirto vaatii vielä Ruotsin ja Suomen viranomaisten luvat.

Teollisuusvakuutuksen viime vuonna Puolaan perustama tytäryhtiö Sampo Towarzystwo Ubezpieczen S.A aloitti syksyllä vahinkovakuutustoiminnan. Yhtiö keskittyy aluksi yritysten omaisuus-, keskeytys-, kuljetus- ja vastuuvakuutuksiin. Vakuutusyhtiön ohella

Puolassa jatkaa toimintaansa viime vuoden helmikuussa perustettu riskienhallintayhtiö Sampo Risk Management Sp z.o.o.

TILINPÄÄTÖKSEN LAADINTA- PERIAATTEIDEN MUUTOKSET

Sosiaali- ja terveystieteiden ja Vakuutusvalvontavirasto antoivat viime vuoden lopussa uudet päätökset, määräykset ja ohjeet tilinpäätöksen laatimisesta. Niitä sovelletaan Sampo-konsernissa pääosin vuoden 2000 alusta alkaen. Uusien määräysten antaman mahdollisuuden mukaisesti vakuutusliikkeen valuuttakurssierojen käsittelyä on muutettu jo tässä tilinpäätöksessä. Kurssierot on laskettu jälleenvakuutuksen valuuttamääräisten erien vaihtuvilla ja kiinteillä kurseilla laskettujen lukujen erotukseksi. Valuuttakurssierojen nettomäärä on kirjattu sijoitustoiminnan muihin kuluihin.

VAHINKOVAKUUTUS

Vahinkovakuutuksen kokonaismaksutulo säilyi edellisvuoden tasolla ja oli 884 milj. euroa (871 milj. e). Ilman edellisvuotista lakisääteisen tapaturmavakuutuksen kertaluonteista erillisperintää maksutulo nousi 7,5 prosenttia. Kotimaista ensivakuutusmaksutuloa kertyi 745 milj. euroa (763 milj. e). Ulkomainen ensivakuutusmaksutulo kasvoi liiketoiminnan laajentamisen ansiosta selvästi ja oli 108 milj. euroa (65 milj. e). Jälleenvakuutuksesta kertyi maksutuloa 31 milj. euroa (43 milj. e) lähinnä yhteistyöverkoston ja asiakkaiden captive-yhtiöiden kautta.

Vahinkovakuutuksen kannattavuus parani hieman. Yhdistetty kulusuhde oli 111,9 prosenttia (115,9 %).

Suurvahinkojen määrä pysyi korkealla tasolla. Konsernille tulleista 18:stä yli 2 milj. euron korvausvaateesta peräti 10 kohdistui marras-joulukuulle. Konsernin omalle vastuulle jäi suurvahingoista yhteensä 31 milj. euroa ku-

ten edellisenäkin vuonna. Suurvahingoista 13 oli ulkomailla sattuneita.

Lakisääteisen tapaturmavakuutuksen kannattavuus säilyi hyvänä. Moottorijoneuvonvastuun eli liikennevakuutuksen hinnankorotuksia jatkettiin. Lajin kannattavuus parani selvästi, mutta konserniyhtiöiden osuus muiden yhtiöiden liikennevakuutuksen suurvahinkopooliin ilmoittamista vahingoista kasvoi huomattavasti. Kyseinen 6 milj. euron korvauskulujen lisäys nosti lajin yhdistettyä kulusuhdetta runsaalla neljällä prosenttiyksiköllä. Kasvaneet korvauskulut heikensivät maa-ajoneuvovakuutuksen kannattavuutta. Yritysmarkkinoiden kireä kilpailutilanne ja suurvahingot rasittivat palo- ja muun omaisuusvahinkovakuutuksen kannattavuutta.

Liikekulusuhde oli 21,8 prosenttia (20,1 %). Liikekuluja kasvattivat erityisesti rakennejärjestelyjen kustannukset kotimaassa ja ulkomailla, panostukset Sampo 2000-hankkeeseen sekä valmistautuminen euron käyttöönottoon.

Vanhan jälleenvakuutuskannan alasajo eteni huomattavasti Patriassa, ST Internationalissa ja Lakewoodissa tilivuoden aikana. Bruttovastuuelka ilman tasoitusmäärää pieneni 37 milj. euroa ja oli vuoden lopussa 193 milj. euroa. Vuoden aikana saatiin katkaistua useita

Yhdistetty kulusuhde, %

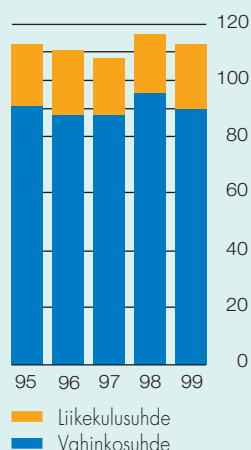

VAHINKOVAKUUTUKSEN VAKUUTUSLUOKKARYHMÄKOHTAINEN TULOS

Sarakkeet: 1 = Kokonaisvakuutusmaksutulo ennen luottotappioita ja jälleenvakuuttajien osuutta
2 = Vakuutusmaksutuotot
3 = Korvauskulut (ml. yhteistakuuerän muutos)
4 = Liikekulut
5 = Vakuutustekninen kate ennen tasoitusmäärän muutosta
6 = Yhdistetty kulusuhde, %

Milj. e	1	2	3	4	5	6
Ensivakuutus						
Lakisääteinen tapaturma						
1999	174	174	-160	-15	-1	100,8
1998 *)	210	210	-226	-14	-31	114,6
Moottorijoneuvonvastuu						
1999	136	129	-138	-25	-34	126,3
1998 *)	119	112	-140	-22	-51	145,6
Maa-ajoneuvot						
1999	113	108	-88	-25	-5	105,0
1998	99	97	-74	-23	0	100,2
Palo- ja muu omaisuusvahinko						
1999	237	181	-175	-57	-52	128,6
1998	214	169	-150	-51	-32	119,2
Muu ensivakuutus						
1999	193	143	-107	-32	4	97,5
1998	185	143	-123	-31	-11	107,7
Ensivakuutus yhteensä						
1999	853	734	-668	-154	-89	112,1
1998	828	731	-715	-141	-125	117,1
Jälleenvakuutus						
1999	31	14	-5	-9	0	99,3
1998	43	28	0	-11	18	38,4
Yhteensä						
1999	884	748	-674	-163	-89	111,9
1998 **)	871	759	-714	-152	-108	114,2

Muut vakuutustekniset kulut

1999 -2

Vakuutustekninen kate ennen tasoitusmäärän muutosta

1999 -91

*) Vuonna 1998 lakisääteinen tapaturmavakuutus ilman kertaluonteisia maksu- ja vastuuelkatarkistuksia 104,6 %. Moottorijoneuvonvastuu ilman kertaluonteista vastuuelkatarkistusta 132,1 % vuonna 1998.

**) Vuoden 1998 kiintein kurssin laskettu yhdistetty kulusuhde oli 115,9 % ja vakuutustekninen kate 13 milj. e huonompi kuin vaihtuvien kurssien laskettuna. Valuuttakurssien vaikutusta ei ole siirretty sijoitustoiminnan lukuihin.

merkittäviä sopimuskokonaisuuksia. Vakuutustekninen kate ennen tasoitusmäärän muutosta oli 3 milj. euroa. Run-off-yhtiöiden tasoitusmäärä karttui yhteensä 23 milj. eurolla.

Vahinkovakuutuksen sijoitustoiminta

Vahinkovakuutuksen sijoitusten markkina-arvo 31.12.1999 oli 5 317 milj. euroa (3 576 milj. e) ja sijoitustoiminnan nettotuotto 482 milj. euroa (305 milj. e). Ulkomaisten sijoitusten osuus oli 13 prosenttia. Valuuttamääräisiä sijoituksia euroalueen ulkopuolella oli 10 prosenttia.

Osakesijoitusten osuus nousi 67 prosenttiin. Osakkeista tuloutettiin nettomyyntivoittoja 353 milj. euroa, arvonalennuksia palautui 32 milj. euroa ja arvonalennuksia kirjattiin 62 milj. euroa. Nokian osakkeita myytiin pitkin vuotta ja Nokia-omistuksen markkina-arvo oli vuoden lopussa 1 667 milj. euroa.

Vahinkovakuutusyhtiöillä oli suoria oman pääoman ehtoisia sijoituksia 22 milj. euroa ja pääomarahastojen kautta sijoitettuna 20 milj. euroa. Tehtyjä pääomarahastositoumuksia oli yhteensä 59 milj. euroa.

Kiinteistöjen osuus sijoituksista laski ja oli vuoden lopussa 10 prosenttia. Kiinteistösalkun rakennetta kehitettiin aktiivisesti kiinteistöjen realisointi-, kehitys- ja investointitoiminnalla. Vahinkovakuutusyhtiöt myivät kiinteistöjä 91 milj. eurolla. Myynneistä tuloutui voittoja nettomääräisesti 8 milj. euroa. Kiinteistöinvestointeihin käytettiin 40 milj. euroa. Ulkopuolisten kiinteistöarvioiden perusteella kiinteistöihin tehtiin 5 milj. euron tulosvaikutteiset arvonalennukset. Vapaiden toimitilojen määrä laski edelleen ja oli vain 2,9 prosenttia.

Johdannaisia on vahinkokonsernissa käytetty varsin vähän; toisaalta sijoitussalkkujen suojaamiseen ja toisaalta tehtyjä sijoituspäätöksiä on toteutettu johdannaisia hyödyntäen. Johdannaisien tulos vahinkovakuutuksen sijoitustoiminnassa oli 3 milj. euroa.

Vahinkovakuutuksen vakavaraisuuspääoma vahvistui 3 513 milj. euroon (1 975 milj. e). Vastuunkantokyky nousi 470 prosenttiin (260 %). Standard & Poor'sin antama luokitus säilyi hyvää vakavaraisuutta kuvaavalla tasolla A-

HENKIVAKUUTUS

Henkivakuutuksen kokonaismaksutulo kohosi vertailukelpoisesti laskettuna lähes 38 prosenttia 541 milj. euroon. Alalta saatujen alustavien markkinaosuustietojen mukaan Henki-Sammon markkinaosuus nousi 19,2 prosenttiin (17,1 %).

Merkittävintä kasvu oli ryhmäeläkevakuutuksessa, jonka maksutulo yli kaksinkertaistui 167 milj. euroon. Maksutulo kertyi pääosin yhdeksän eläkesäätiön purkuun liittyvistä vastuusiirroista, yhteensä 100 milj. euroa.

Yksilöllisessä eläkevakuutuksessa vertailukelpoinen kasvu jäi vaatimattomaksi, sillä vuoden viimeisten viikkojen myyntitulo ei noussut edellisvuoden poikkeuksellisen korkealle tasolle. Henkivakuutuksessa kertamaksuisten sijoitusvakuutusten osuus oli edelleen hallitseva. Suurimman lajin, kapitalisaatiosopimusten vertailukelpoinen kasvu oli 6 prosenttia ja maksutulo 156 milj. euroa.

Vuoden 1999 keskeinen tavoite oli markkina-aseman vahvistaminen voimakkaasti kasvavassa sijoitussidonnaisessa vakuuttamisessa. Henki-Sammon markkinaosuus nousikin ennakkotietojen mukaan 8 prosenttiin (2 %) sijoitussidonnaisen henki- ja eläkevakuutuksen maksutulon oltua 43 milj. euroa.

Henkivakuutuksen maksetut korvaukset kasvoivat 21 prosenttia ja olivat 227 milj. euroa, josta eläkkeitä 106 milj. euroa. Maksettuihin korvauksiin sisältyvissä takaisinostoissa, 88 milj. euroa (39 milj. e), on mukana poikkeuksellisia, kapitalisaatiosopimuksiin liittyviä kertaluonteisia eriä. Muilta osin takaisinostot säilyivät edellisvuoden tasolla.

Henki-Sammon vastuovelka oli vuoden lopussa 3 140 milj. euroa (2 598 milj. e), mistä 2 196 milj. euroa vakuutusmaksuvastuuta. Vastuuelkaan sisältyy vakuutusäästöille vuodelta 1999 annettavia asiakashyvityksiä 40 milj. euroa. Tähän on käytetty aiemmin varattuja hyvityksiä 25 milj. euroa. Tulevien vuosien hyvityksiä varten on varattu 21 milj. euroa. Laskuperustekorona alentumisesta syntynyt ryhmäeläkkeiden noin 123 milj. euron vastuun täydennystarve katettiin täyteen määrään 34 milj. eurolla; Novan vuoden 1998 tilinpäätöksessä täydennystä teh-

Vahinkoensivakuutusmaksutulo lajeittain, %

Yhteensä 853 milj. e

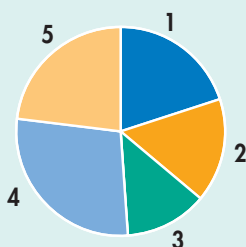

1	Lakisääteinen tapaturma	20
2	Mooitorijoneuvonvastuu	16
3	Maa-ajoneuvot	13
4	Palo- ja muu omaisuus	28
5	Muu ensivakuutus	23

Henkivakuutusmaksutulo, %

Yhteensä 541 milj. e

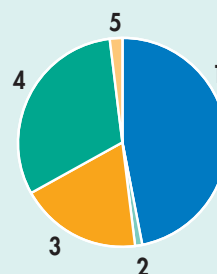

1	Yksilöllinen henkivakuutus	47
2	Ryhmähenkivakuutus	1
3	Yksilöllinen eläkevakuutus	19
4	Ryhmäeläkevakuutus	31
5	Henkijälleenvakuutus	2

KONSERNIN SIOITUSTOIMINNAN TUOTOT JA KULUT

Milj. e	Vahinko 1999	Henki 1999	Konserni 1999	Konserni 1998
Korot	67	120	187	84
Osingot	80	49	129	70
Kiinteistöjen tuotot	30	25	55	45
Myyntivoitot	373	229	602	333
Palautuneet arvonalennukset	31	28	60	3
Kurssivoitot sijoitustoiminnasta	39	32	71	17
Muut tuotot	3	26	29	5
Sijoitustoiminnan tuotot	623	509	1 133	558
Korkokulut	-1	-2	-3	-6
Kiinteistöjen kulut	-12	-8	-21	-17
Sijoitustoiminnan liikekulut ja poistot	-6	-3	-9	-7
Rakennusten suunnitelman mukaiset poistot	-11	-5	-16	-18
Myyntitappiot	-16	-40	-56	-9
Arvonalennukset	-65	-19	-84	-84
Kurssitappiot sijoitustoiminnasta	-2	-54	-55	-26
Kurssitappiot vakuutustoiminnasta	-26	-2	-28	-
Muut kulut	-1	-103	-103	-17
Sijoitustoiminnan kulut	-140	-235	-375	-184
Sijoitusten arvonorotukset ja niiden oikaisut	-1	18	17	2
SIOITUSTOIMINNAN NETTOTUOTTO	482	293	775	376

Vakuutusliikkeen valuuttakurssierojen vaikutus (+14 milj. e) ei sisälly vertailuvuoden lukuihin.

Vahinkovakuutuksen sijoitusten jakauma, %

Käyvin arvoon, yhteensä 5,3 mrd. e

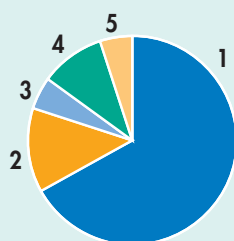

1	Osakkeet	67
2	Joukkovelkakirjalainat	13
3	Rahamarkkinasijoitukset	5
4	Kiinteistöt	10
5	Muut	5

Ulkomaiden sijoitusten osuus 13 %

Henkivakuutuksen sijoitusten jakauma, %

Käyvin arvoon, yhteensä 4,1 mrd. e

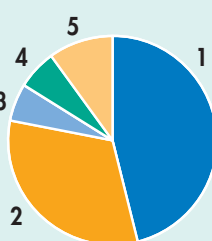

1	Osakkeet	46
2	Joukkovelkakirjalainat	32
3	Rahamarkkinasijoitukset	6
4	Kiinteistöt	6
5	Muut	10

Ulkomaiden sijoitusten osuus 31 %

tiin jo 89 milj. euroa. Yksilöllisten vakuutusten vastuita täydennettiin laskuperustekoron alentamisen johdosta noin 60 milj. eurolla.

Henkivakuutuksen sijoitustoiminta

Henkivakuutuksen sijoitusten markkina-arvo 31.12.1999 oli 4 108 milj. euroa (3 077 milj. e) ja sijoitustoiminnan nettotuotto 293 milj. euroa. Ulkomaiden sijoitusten osuus nousi 31 prosenttiin. Valuuttamääräisiä sijoituksia euroalueen ulkopuolella oli 22 prosenttia.

Osakesijoitusten osuus nousi 47 prosenttiin. Osakkeista realisoitiin nettomyyntivoittoa 182 milj. euroa, arvonalennuksia palautui 27 milj. euroa ja arvonalennuksia kirjattiin 17 milj. euroa. Suurimman yksittäisen osakesijoituksen, Nokian, markkina-arvo oli 242 milj. euroa.

Vuoden 1999 aikana Henki-Sampo lisäsi oman pääoman ehtoisia sijoituksia. Vuoden lopussa näitä oli 94 milj. euroa. Tehtyjä sijoitussitoumuksia oli yhteensä 279 milj. euroa.

Rahoitusmarkkinavälineiden osuus laski 38 prosenttiin. Korkotason nousu rasitti joukkovelkakirjalainojen tuottoja ja korkotuotot yltivät vain niukasti positiivisiksi.

Kiinteistöinvestointien määrä säilyi lähes ennallaan. Kiinteistöjen osuus sijoituksista oli 6 prosenttia. Vapaiden toimitilojen määrä säilyi edellisen vuoden alhaisella tasolla ja oli vain 2,3 prosenttia.

Sijoitustoiminnan osana Henki-Sammossa käytetään aktiivisesti johdannaisia pääosin olemassa olevien positioiden suojaamiseen. Johdannaispimuksia käytetään osake-, korko- ja valuuttasijoitusten yhteydessä. Käytettävät instrumentit ovat pääsääntöisesti vakioituja termiini- ja optiosopimuksia. Vuoden aikana suojattiin johdannaispimuksin osa osakesalkusta. Sijoitustoiminnan nettotuottoihin sisältyy 68 milj. euron nettomääräinen osakesalkun suojauskustannus ja 42 milj. euron valuuttasuojauksenkustannus.

KONSERNIN SIOITUKSET

	31.12.99		31.12.98	
	Milj. e	%	Milj. e	%
VAHINKOVAKUUTUS				
Kiinteistösijoitukset	550	10	611	17
Osakkeet	3 564	67	2 020	56
Joukkovelkakirjalainat	676	13	615	17
Muut rahoitusmarkkinavälineet	278	5	92	3
Lainasaamiset	113	2	89	2
Muut sijoitukset	135	3	149	4
KÄYPÄ ARVO YHTEENSÄ	5 317	100	3 576	100
Arvostuserot				
Kiinteistösijoitukset	63		74	
Osakkeet	2 514		1 072	
Joukkovelkakirjalainat	3		34	
Muut rahoitusmarkkinavälineet	1		0	
ARVOSTUSEROT YHTEENSÄ	2 581		1 180	
KIRJANPITOARVO YHTEENSÄ	2 736		2 396	
HENKIVAKUUTUS				
Kiinteistösijoitukset	266	6	252	8
Osakkeet	1 913	47	928	30
Joukkovelkakirjalainat	1 323	32	1 401	46
Muut rahoitusmarkkinavälineet	241	6	134	4
Lainasaamiset	144	4	160	5
Muut sijoitukset	152	4	187	6
Sijoitussidonnaisten vakuutusten sijoitukset	70	2	16	1
KÄYPÄ ARVO YHTEENSÄ	4 108	100	3 077	100
Arvostuserot				
Kiinteistösijoitukset	26		9	
Osakkeet	756		267	
Joukkovelkakirjalainat	55		128	
Muut rahoitusmarkkinavälineet	0		0	
ARVOSTUSEROT YHTEENSÄ	837		405	
KIRJANPITOARVO YHTEENSÄ	3 271		2 672	

Henkivakuutuksen toimintapääoma nousi 949 milj. euroon eli se oli seitsenkertainen vaadittuun vähimmäismäärään nähden. Vakavaraisuuspääoma oli 31,3 prosenttia vastuuvälästä. Vakavaraisuuden voimakas vahvistuminen nosti kohtuusperiaatteen tulkinnan mukaisesti Henki-Sammon omistajille kuuluvan osuuden sen arvostuseroista 60 prosenttiin (25 %).

HENKILÖSTÖ

Vuoden 1999 lopussa konsernin palveluksessa oli yhteensä 4 536 henkilöä (3 337). Kotimaisen henkilöstön määrä oli 3 514 ja ulkomaisen 1 022 henkilöä, jossa oli kasvua yli 900 henkilöä. Ulkomaisen liiketoiminnan kasvun ohella henkilömäärää nostivat merkittävimmin Henki-Sammon ja Novan fuusio sekä oman auto- ja venevahinkotarkastuksen käynnistäminen.

Henkilöstön keskivahvuus oli konsernissa 3 924 henkilöä (3 292). Emoyhtiö Sammon palveluksessa oli keskimäärin 2 025 henkilöä (1 972).

MERKITTÄVÄT TAPAHTUMAT TILIKAUDEN PÄÄTTÄMISEN JÄLKEEN

Varautuminen vuosituhannen vaihtumiseen sujui ennakkosuunnitelmien mukaisesti. Sampo-konsernille ei ole toistaiseksi tullut merkittäviä korvausvaateita vuosi 2000-vahingoista.

Sammon omissa tietojärjestelmissä ei ole ilmennyt vuosituhannen vaihtuessa eikä sen jälkeen liiketoiminnan kannalta oleellisia ongelmia. Loppuvuodenkin odotetaan sujuvan häiriöttä. Myös kiinteistö-, turva- ja puhelinjärjestelmät ovat toimineet moitteettomasti. Tietotekniikan vuosi 2000 -töihin käytettiin kaikkiaan 81 henkilötyövuotta kolmen viime vuoden aikana.

Sampo allekirjoitti 24.2.2000 tytäryhtiöidensä Teollisuusvakuutuksen ja Yritys-Sammon kanssa sulautumissuunnitelmat, joiden mukaan nämä tytäryhtiöt sulautetaan emoyhtiönsä. Sulautumiset ovat osa Sampo-konsernin rakenteen kehittämishanketta, jonka tavoitteena on muuttaa rakennetta sellaiseksi, että konsernin emoyhtiöstä Sammosta, joka nykyisin on vakuutusyhtiö, muodostetaan omistusyhteisö.

Sulautumisten jälkeen Sammon kaikki vahinkovakuutusliiketoiminta on tarkoitus yhtiöittää kahteen uuteen vakuutusyhtiöön. Tällöin Sampo myös luopuisi vakuutusyhtiötoimiluvastaan. Sulautumiset tulevat aikataulutavoitteen mukaan voimaan 31.12.2000 edellyttäen, että tarvittavat viranomaisluvut on saatu.

Sammon hallitus sai viime kevään varsinaiselta yhtiökokoukselta valtuutuksen enintään 3 000 000 yhtiön oman A-sarjan osakkeen hankkimisesta. Takaisinostoja toteutettiin ajanjaksolla 3.1.–24.1.2000. Osakkeita ostettiin takaisin yhteensä 1 520 000 kappaletta 57 milj. eurolla Helsingin Pörsissä.

Hallitus hakee yhtiökokoukselta valtuutusta jatkaa omien osakkeiden takaisinostoja ja ehdottaa osakepää-

AVAITIEDOT KESKEISISTÄ KONSERNIYHTIÖISTÄ TILIKAUDELTA 1999

Milj. e	Sampo ¹⁾ (emoyhtiö)	Yritys- Sampo	Teollisuus- vakuutus	Sampo Industrial	Run-off- yhtiöt	Henki- Sampo
Vakuutusmaksutulo	316	227	254	83	-10	541
Korvauskulut	-257	-187	-201	-19	13	-312
Liikekulut	-81	-36	-32	-7	1	-31
Yhdistetty kulusuhde, %	111,3	107,2	119,5	128,9	-	-
Sijoitustoiminnan nettotuotto	333	66	280	5	16	294
Tilikauden voitto/tappio	225	27	190	-1	-4	21
Vastuuvelan määrä, netto	813	487	568	48	201	3 140
Taseen loppusumma	1 677	629	977	108	290	3 388
Vakavaraisuuspääoma	3 708	386	1 900	47	84	960
Henkilöstö keskimäärin	2 025	617	390	83	32	226

¹⁾ Vastuuvellassa, taseessa ja vakavaraisuuspääomassa otettu huomioon Otson ja Suomen Vakuutuksen sulautuminen Sampoon.

oman alentamista mitätöimällä jo ostetut omat osakkeet ilman maksua. Näin voidaan tulouttaa viime vuosien pörssi-nousun kautta syntyneitä ylimääräisiä pääomia omistajille.

Sammon hallitus on päättänyt, että yhtiössä noudatetaan Helsingin Pörssin sisäpiiriohjetta 1.3.2000 lukien.

SAMPO-KONSERNIN NÄKYMÄT

Maltillista kotimaisen vahinkovakuutusmaksutulon kasvua vahvistaa yritys-kauppojen myötä noussut ulkomainen vakuutusliike. Kotimaassa jatkettiin kuluvan vuoden alussa auto- ja liikennevakuutuksen maksunkorotuksia kannattavuuden kohentamiseksi. Parin viimeisen vuoden suurvahingot tulevat rasittamaan konsernin tulosta annetun jälleenvakuutuksen maksunkorotusten ja palkkiotason alentumisen kautta. Sampo-konsernin vakuutusteknisen tuloksen uskotaan kuitenkin paranevan.

Henkivakuutuksessa on tavoitteena kasvattaa edelleen markkinaosuutta sijoitussidonnaisissa vakuutuksissa. Painopistealueita ovat jatkuvamaksuisten vakuutusten suhteellisen osuuden lisääminen ja yksilöllinen eläkevakuutus. Yritysten henkivakuuttamisessa uskotaan johtavan aseman säilymiseen, vaikka merkkejä kilpailun kiristymisestä onkin olemassa.

Sampo-Leonian valmistelutyöt saadaan näillä näkymin kevään aikana vauhtiin, kun tarvittavat viranomaispäätökset ja eri hallintoelinten hyväksymiset on saatu. Pankkijakelutie avaa uusia mahdollisuuksia erityisesti yksityishenkilöiden henki- ja eläkevakuutusten myynnille.

Panostus uuteen teknologiaan asiakaspalvelussa ja tuotekehityksessä jatkuu. Tuleva konsernirakenne mahdollistaa myös Leonian teknologiaosaamisen hyödyntämisen. Kattava monikanavaratkaisu on keskeinen osa Sampo-Leonian laajan asiakaskunnan tehokasta palvelua.

Hallitus ehdottaa yhtiön tilikauden voiton käytöstä seuraavaa :

osinkoina maksetaan	144 567 614,07
käyttörahoon siirretään	79 889 265,07
hallituksen käyttövaroiksi yleishyödyllisiin tarkoituksiin varataan	210 234,91
tulostilille jätetään	11 894,55
Emoyhtiön tulos	224 679 008,60

Sammon A-osakkeen viimeinen kaupantekokurssi tilikaudelta 1999 oli 34,70 euroa, joten efektiiviseksi tuotoksi tulee 6,9 prosenttia.

Tilikauden päättymisen jälkeen emoyhtiön jakokelpoisia vapaita omia pääomia on käytetty 56 929 023,41 euroa omien osakkeiden ostoon.

HALLITUKSEN VOITONJAKOEHDOTUS

Emoyhtiön tilikauden voiton, 224 679 008,60 euroa, sisältävä vapaa oma pääoma oli 312 501 866,62 euroa. Vapaasta omasta pääomasta oli voitonjakokelpoista 307 857 558,80 euroa. Konsernin vapaa oma pääoma oli 534 192 957,58 euroa, josta jakokelpoinen osuus oli 500 432 221,54 euroa.

Hallitus esittää, että tilikaudelta maksetaan yhtiön ulkopuolisissa omistuksissa oleville 59 280 000 A- ja B-sarjan osakkeille osinkoa 14,50 markkaa eli 2,44 euroa osaketta kohti.

TULOSSELKELMA

1 000 euroa	Liite	Konserni		Emoyhtiö	
		1999	1998	1999	1998
Vakuutustekninen laskelma – Vahinkovakuutus					
Vakuutusmaksutuotot	2, 8				
Vakuutusmaksutulo	1	881 284	868 287	313 577	294 961
Jälleenvakuuttajien osuus		-116 049	-97 920	-1 421	-1 180
		765 235	770 367	312 156	293 781
Vakuutusmaksuvastuun muutos					
Kokonaismuutos		-24 959	-9 570	-10 485	-5 827
Fuusion osuus		-	-	2 278	-
Kannanluovutus		2 629	-	-	-
		-22 330	-9 570	-8 206	-5 827
Jälleenvakuuttajien osuus					
Kokonaismuutos		5 250	-1 619	1 150	8
Fuusion osuus		-	-	-1 137	-
Kannanluovutus		-379	-	-	-
		4 872	-1 619	13	8
		-17 458	-11 189	-8 193	-5 819
		747 776	759 177	303 964	287 962
Korvauskulut	2, 8				
Maksetut korvaukset		-730 304	-656 809	-237 609	-222 849
Jälleenvakuuttajien osuus		128 693	61 718	4 430	267
		-601 611	-595 091	-233 179	-222 581
Korvausvastuun muutos					
Kokonaismuutos		-107 180	-137 135	-76 939	-36 544
Fuusion osuus		-	-	56 890	-
Kannanluovutus		341	-	-	-
		-106 839	-137 135	-20 049	-36 544
Jälleenvakuuttajien osuus					
Kokonaismuutos		36 199	18 921	23 163	-366
Fuusion osuus		-	-	-27 012	-
Kannanluovutus		-195	-	-	-
		36 004	18 921	-3 849	-366
		-70 836	-118 214	-23 898	-36 911
		-672 447	-713 305	-257 076	-259 492
Yhteistakuuerän muutos		-1 158	-1 114	-518	-498
Liikekulut	2, 5, 8	-162 964	-152 309	-80 735	-79 627
Muut vakuutustekniset kulut		-2 396	-	-	-
Vakuutustekninen kate ennen tasoitusmäärän muutosta		-91 189	-107 550	-34 366	-51 655
Tasoitusmäärän muutos	8				
Kokonaismuutos		-9 200	17 206	-87 021	11 160
Fuusion osuus		-	-	83 539	-
		-9 200	17 206	-3 481	11 160
Vakuutustekninen kate		-100 389	-90 344	-37 847	-40 495

1 000 euroa	Liite	Konserni	
		1999	1998
Vakuutustekninen laskelma – Henkivakuutus			
Vakuutusmaksutulo			
Vakuutusmaksutulo	1, 4	541 203	225 181
Jälleenvakuuttajien osuus		-4 346	320
		536 858	225 501
Osuus sijoitustoiminnan nettotuotosta	6	292 869	70 914
Korvauskulut			
Maksetut korvaukset	4	-226 522	-46 332
Jälleenvakuuttajien osuus		1 688	1 367
		-224 834	-44 966
Korvausvastuun muutos		-88 573	-11 518
Jälleenvakuuttajien osuus		1 036	-761
		-87 537	-12 279
		-312 371	-57 245
Vakuutusmaksuvastuun muutos			
Vakuutusmaksuvastuun muutos		-449 735	-209 545
Jälleenvakuuttajien osuus		78	-1 143
		-449 657	-210 689
Liikekulut	5	-30 406	-17 270
Muut vakuutustekniset kulut		-23	-
Vakuutustekninen tulos		37 270	11 211

TULOSLASKELMA jatkuu

1 000 euroa	Liite	Konserni		Emoyhtiö	
		1999	1998	1999	1998
Muu kuin vakuutustekninen laskelma					
Vahinkovakuutuksen vakuutustekninen kate		-100 389	-90 344	-37 847	-40 495
Henkivakuutuksen vakuutustekninen tulos		37 270	11 211	-	-
Sijoitustoiminnan tuotot	6	1 132 618	558 461	368 448	239 348
Sijoitusten arvonkorotus	6	18 380	2 305	-	-
Sijoitustoiminnan kulut	6, 8	-374 821	-184 382	-34 844	-68 423
Sijoitusten arvonkorotuksen oikaisu	6	-1 080	-18	-1 029	-
		775 098	376 366	332 575	170 925
Sijoitustoiminnan nettotuotto-osuuden siirto	6	-292 869	-70 914	-	-
		482 229	305 451	332 575	170 925
Muut tuotot					
Konsernireservin vähennys		467	467	-	-
Fuusioitot		-	-	16 221	-
Muut		2 193	1 104	1 348	914
		2 660	1 571	17 569	914
Muut kulut					
Konserniliikearvon poisto		-4 548	-11 447	-	-
Liikearvon poisto		-2 915	-2 464	-5 149	-5 149
Muut		-838	-179	-218	-3
		-8 301	-14 090	-5 367	-5 152
Välittömät verot varsinaisesta toiminnasta 7, 8					
Tilikauden verot		-116 399	-58 254	-77 611	-35 330
Aikaisempien tilikausien verot		-1 286	-13	-837	-
Laskennallinen vero		-2 932	389	-1 433	-
		-120 618	-57 879	-79 882	-35 330
Osuus osakkuusyritysten voitoista/ tappioista verojen jälkeen		1 480	-8 268	-	-
Voitto varsinaisesta toiminnasta verojen jälkeen		294 331	147 653	227 049	90 863

1 000 euroa	Liite	Konserni		Emoyhtiö	
		1999	1998	1999	1998
Satunnaiset tuotot ja kulut					
Satunnaiset kulut					
Konserniliikkeen ylimääräinen poisto		–	–39 348	–	–
Liikkeen poisto		–	–	–	–47 217
		–	–39 348	–	–47 217
Välittömät verot satunnaisista tuotoista ja kuluista	7, 8				
Tilikauden verot		–	1 037	–	1 737
Laskennallinen vero		–	10 429	–	10 429
		–	11 466	–	12 166
		–	–27 882	–	–35 051
Voitto satunnaiserien jälkeen		294 331	119 771	227 049	55 811
Vähemmistöosuus tilikauden tuloksesta		–8 374	–741	–	–
Poistoeron lisäys/vähennys		–	–	–2 165	1 328
Vapaaehtoisten varausten lisäys/vähennys					
Luottotappiovarauksen lisäys/vähennys		–	–	–205	–505
Tilikauden voitto		285 957	119 030	224 679	56 635

TASE

1 000 euroa	Liite	Konserni		Emoyhtiö	
		1999	1998	1999	1998
VASTAAVAA	18				
Aineettomat hyödykkeet	9				
Aineettomat oikeudet		14 665	10 939	6 340	3 603
Liikearvo		4 368	6 952	25 745	30 894
Konserniliikearvo		20 869	15 547	–	–
Muut pitkävaikutteiset menot		55 731	44 838	46 451	35 175
		95 633	78 276	78 536	69 672
Sijoitukset	10				
Kiinteistösjoitukset	11				
Kiinteistöt ja kiinteistöosakkeet		725 916	779 814	265 616	289 999
Lainasaamiset konserniyrityksiltä		–	–	11 656	15 485
		725 916	779 814	277 273	305 484
Sijoitukset konserni- ja osakkuusyrityksiin	14				
Konserniyritysten osakkeet ja osuudet	13	–	–	193 803	210 270
Osakkuusyritysten osakkeet ja osuudet	12, 13	74 218	131 051	66 200	97 656
Osakkuusyritysten rahoitusmarkkina- välineet ja lainasaamiset	14	100 913	–	100 913	–
		175 130	131 051	360 916	307 927
Muut sijoitukset					
Osakkeet ja osuudet	12, 13	2 132 991	1 477 213	358 851	278 664
Rahoitusmarkkinavälineet	16	2 358 665	2 079 215	284 098	126 537
Kiinnelainasaamiset		187 662	179 653	20 515	22 701
Muut lainasaamiset	15	69 772	69 338	8 825	15 068
Talletukset		237 294	269 408	5 890	3 952
		4 986 384	4 074 827	678 179	446 922
Jälleenvakuutustalletesaamiset		49 880	66 239	1 496	249
		5 937 311	5 051 931	1 317 864	1 060 581
Sijoitussidonnaisten vakuutusten katteena olevat sijoitukset	17	69 538	16 288	–	–
Saamiset					
Ensivakuutustoiminnasta					
Vakuutuksenottajilta		139 330	147 037	85 592	78 406
Vakuutusedustajilta		26 633	18 823	–	–
Jälleenvakuutustoiminnasta		103 291	78 108	19 863	259
Laskennallinen verosaaminen		8 996	10 429	8 996	10 429
Muut saamiset		45 175	60 275	20 346	57 498
		323 426	314 672	134 797	146 592
Muu omaisuus					
Aineelliset hyödykkeet					
Kalusto	9	41 291	38 903	27 363	26 078
Muut aineelliset hyödykkeet		4 101	3 540	3 239	3 053
		45 392	42 443	30 601	29 131
Rahat ja pankkisaamiset		83 291	107 364	16 139	12 304
Muu omaisuus		1 552	1 397	–	–
		130 235	151 204	46 740	41 434
Siirtosaamiset					
Korot ja vuokrat		79 661	71 828	10 490	4 193
Muut siirtosaamiset		89 951	73 701	88 237	23 424
		169 612	145 529	98 727	27 617
		6 725 754	5 757 899	1 676 664	1 345 896

1 000 euroa	Liite	Konserni		Emoyhtiö	
		1999	1998	1999	1998
VASTATTAVAA	18				
Oma pääoma	19				
Sidottu					
Osakepääoma	20	52 138	52 138	52 138	52 138
Vararahasto		369 241	369 241	366 295	366 295
Arvonkorotusrahaso		27 659	28 345	27 659	28 345
Muuntoerot		14 164	7 120	–	–
		463 202	456 844	446 093	446 779
Vapaa					
Vapaat rahastot		151 947	125 683	–	–
Varmuusrahasto		–	–	11 722	11 722
Käyttörahaso		–	–	74 515	67 283
Hallituksen käyttövarat		–	–	290	77
Edellisten tilikausien voitto/tappio		96 289	56 695	1 296	1 230
Tilikauden voitto		285 957	119 030	224 679	56 635
		534 193	301 408	312 502	136 947
		997 395	758 253	758 594	583 725
Vähemmistöosuus		67 362	68 570	–	–
Varaukset					
Konsernireservi		934	1 401	–	–
Kertynyt poistoero		–	–	13 795	11 473
Vapaaehtoiset varaukset		–	–	–	–
Luottotappiovaraus		–	–	1 742	1 379
		934	1 401	15 537	12 852
Vakuutustekninen vastuovelka	21				
Vahinkovakuutuksen vakuutusmaksuvastuu		260 161	229 862	140 670	130 181
Jälleenvakuuttajien osuus		–24 607	–18 937	–1 193	–42
		235 554	210 925	139 477	130 139
Henkivakuutuksen vakuutusmaksuvastuu		2 130 673	1 729 790	–	–
Jälleenvakuuttajien osuus		–3 690	–3 255	–	–
		2 126 984	1 726 535	–	–
Vahinkovakuutuksen korvausvastuu		1 802 833	1 661 783	591 858	514 355
Jälleenvakuuttajien osuus		–184 344	–142 267	–29 431	–6 268
		1 618 490	1 519 516	562 427	508 087
Henkivakuutuksen korvausvastuu		946 666	857 492	–	–
Jälleenvakuuttajien osuus		–2 341	–1 232	–	–
		944 325	856 260	–	–
Vahinkovakuutuksen tasoitusmäärä		234 278	224 674	97 581	10 560
Vahinkovakuutuksen yhteistakuuerä		30 116	28 957	13 472	12 954
		5 189 745	4 566 867	812 957	661 740
Sijoitussidonnaisten vakuutusten vastuovelka		68 948	15 656	–	–
Pakolliset varaukset	22	1 517	1 528	–	–
Jälleenvakuutustallettevelat		4 234	9 448	716	–
Velat	23				
Ensivakuutustoiminnasta		804	2 623	–	–
Jälleenvakuutustoiminnasta		100 618	95 066	20 401	622
Optiolaina	20	1 040	1 053	1 110	1 110
Lainat rahoituslaitoksilta		1 223	15 242	–	–
Eläkelainat		–	33 284	–	32 838
Laskennallinen verovelka		11 336	9 765	–	–
Muut velat		21 824	20 364	8 543	10 250
		136 844	177 397	30 054	44 820
Saadut ennakot ja siirtovelat		258 776	158 779	58 805	42 760
		6 725 754	5 757 899	1 676 664	1 345 896

LIKEPÄÄOMAVIRTALASKELMA

1 000 euroa	Konserni		Emoyhtiö	
	31.12.1999	31.12.1998	31.12.1999	31.12.1998
Varojen lähteet				
Tulorahoitus				
Voitto ennen korkokuluja, satunnaiseriä, varauksia ja veroja	417 846	217 744	307 742	131 004
Satunnaiset tuotot ja kulut	–	–39 348	–	–47 217
Oikaisuerät:				
Vastuuvelan muutokset	676 169	2 029 490	151 217	32 067
Sijoitusten arvonalennukset ja arvonnkorotukset	7 080	78 443	–994	30 192
Poistot	48 779	100 961	26 988	82 999
	1 149 875	2 387 290	484 953	229 045
Pääomarahoitus				
Vähemmistöosuuden lisäys	–	55 879	–	–
Oman pääoman lisäys	2 997	–	–	–
	2 997	55 879	–	–
Varojen lähteet yhteensä	1 152 872	2 443 170	484 953	229 045
Varojen käyttö				
Voitonjako				
Vieraan pääoman korot	2 908	5 501	496	4 811
Verot	120 618	57 231	78 449	33 592
Osingot	49 084	30 677	49 084	30 677
Muu voitonjako	42	27	40	26
	172 652	93 437	128 068	69 107
Sijoitukset				
Sijoitusten lisäys	962 017	2 203 928	261 998	54 329
Aineettomien ja aineellisten hyödykkeiden lisäys	54 086	57 394	32 300	29 178
	1 016 104	2 261 321	294 298	83 507
Pääoman palautukset				
Pitkäaikaisen vieraan pääoman vähennys	29 625	6 825	32 838	12 122
Vähemmistöosuuden vähennys	9 582	–	–	–
Oman pääoman vähennys	–	2 539	–	–
	39 207	9 364	32 838	12 122
Varojen käyttö yhteensä	1 227 963	2 364 122	455 204	164 736
Liikepääoman lisäys/vähennys	–75 091	79 047	29 749	64 310
Liikepääoman muutos				
Saamisten muutos	8 754	72 856	–10 362	56 803
Rahojen ja pankkisaamisten muutos	–24 073	15 000	3 835	717
Siirtosaamisten muutos	24 083	55 834	71 110	14 125
	8 764	143 690	64 583	71 644
Jälleenvakuutustallettevelkojen muutos	5 214	2 233	–716	–
Velkojen muutos	10 928	4 664	–18 072	–2 562
Siirtovelkojen muutos	–99 997	–71 539	–16 045	–4 773
	–83 854	–64 642	–34 834	–7 335
Liikepääoman lisäys/vähennys	–75 091	79 047	29 749	64 310

LIITETIEDOT

Tilinpäätöksen laadintaperiaatteet

Tilinpäätös on laadittu noudattaen kirjanpito-, osakeyhtiö- ja vakuutusyhtiölakia sekä sosiaali- ja terveysministeriön antamia päätöksiä, määräyksiä ja ohjeita. Laki Vakuutusvalvontavirastosta tuli voimaan 1.4.1999. Vakuutusvalvontaviraston tehtävänä on mm. valvoa ja tarkastaa valvottavien toimintaa ja antaa vakuutustoiminnan erityisluonteesta johtuvat tarkemmat määräykset vakuutusyhtiön tilinpäätöksen, konsernitilinpäätöksen, osavuositarkastuksen sekä tilinpäätöstiedotteen laatimisesta. Sosiaali- ja terveysministeriö sekä Vakuutusvalvontavirasto antoivat joulukuussa 1999 uudet päätökset, määräykset ja ohjeet, jotka on laadittu uuden tehtäväjaon mukaan ja joiden sisältöön on tehty uuden kirjanpitolain vaatimia muutoksia. Sampo-konsernissa sovelletaan muuttuneita viranomaismääräyksiä pääosin vuoden 2000 alusta.

Lisäksi on huomioitu pörsissä noteerattuja yhtiöitä koskevat säännökset ja suositukset. Kirjanpitolausautakunta on myöntänyt vakuutusyhtiöille, joiden osakkeet ovat julkisen kaupankäynnin kohteena, poikkeusluvan (22.12.1997 Nro 1509) vuosille 1997-2000 valtiovarainministeriön päätöksessä tarkoitettujen tunnuslukujen ja muiden tietojen esittämiseen sosiaali- ja terveysministeriön ohjeiden mukaisesti.

Tietojen vertailtavuus

Vakuutusyhtiö Sampo Oyj:n tytäryhtiö Vakuutusosakeyhtiö Henki-Sampo ja Henkivakuutusosakeyhtiö Nova yhdistyivät 31.12.1998. Osuus Novan tuloksesta sisältyy konsernituloslaskelmassa 1998 osuuteen osakkuusyritysten tuloksesta, joten henkivakuutuksen tuloslaskelmaerien kehitystä ei ole mahdollista arvioida suoraan tuloslaskelmasta.

Vakuutusvalvontaviraston 23.12.1999 antama määräys mahdollistaa vakuutusliikkeen valuuttakurssierojen kirjaamisen sijoitustoiminnan tulokseen, jolloin sekä vakuutusliikkeestä että sijoitustoiminnasta syntyvät kurssierot esitetään samassa kohdassa tuloslaskelmaa. Vuoden 1998 tuloslaskelmaa ja tasetta sekä liitetietoja ei ole muutettu vastaamaan uutta kirjauskäytäntöä. Oikean ja riittävän kuvan saamiseksi vertailtavuus esitetään tuloslaskelmaerittäin liitteessä nimeltä tuloksen vertailukelpoisuuteen vaikuttavat tuotto- ja kuluerät. Liitteissä on kerrottu myös viimeistä edelliseen vuoteen liittyvistä vertailukelpoisuuteen vaikuttavista eristä.

Konsolidointiperiaatteet

Sammon konsernitilinpäätökseen sisältyvät emoyhtiö Vakuutusyhtiö Sampo Oyj:n lisäksi kaikki tytäryhtiöt, joissa emoyhtiöllä on suoraan tai välillisesti yli puolet äänivallasta. Konserniin kuuluvat yhtiöt on esitetty liitetiedoissa ja konsernirakenteen muutokset toimintakertomuksessa.

Konserniyhtiöiden tilinpäätökset sisällytetään konsernitilinpäätökseen yhtenäisten laskentaperiaatteiden mukaisina.

Konsernitilinpäätös laaditaan emoyhtiön ja tytäryhtiöiden tuloslaskelmien, taseiden ja liitetietojen yhdistelminä. Konsernituloslaskelma sisältää vahinko- ja henkivakuutuksen vakuustekniset laskelmat sekä muun kuin vakuusteknisen laskelman. Kaikki sijoitusten tuotot ja kulut esitetään muussa kuin vakuusteknisessä laskelmassa. Henkivakuutukseen liittyvä osa, joka sisältää konsernieliminoinnit, siirretään henkivakuutuksen vakuustekniseen laskelmaan.

Vuoden aikana hankitut tytäryhtiöt otetaan mukaan hankintahetkestä lähtien ja myydyt luovutushetkeen asti. Konsernin sisäiset liiketapahtumat, keskinäiset saamiset ja velat sekä sisäiset katteet ja voitonjako eliminoidaan. Konsernin sisäistä ensivakuutusta ei kuitenkaan eliminoida.

Keskinäisen osakeomistuksen eliminoinnissa käytetään hankintamenomenetelmää. Tytäryhtiöosakkeiden hankintamenon ja yhtiöiden hankintahetken oman pääoman erotus kohdistetaan ensisijaisesti tytäryhtiöiden kiinteistöille ja poistetaan niiden poistosuunnitelman mukaisesti. Kohdistamaton osuus esitetään konserniliikearvona ja poistetaan taloudellisena vaikutusaiканаan.

Tytäryritysten tilinpäätösluvut muunnetaan Suomen markkoiksi tilinpäätöspäivän Euroopan keskuspankin noteeraamaan keskikurssiin. Keskinäisen osakeomistuksen eliminoinnista syntyneet valuuttakurssien muutoksista johtuvat muuntoerot kohdistuvat sidotuun omaan pääomaan.

Vähemmistöosuudet tytäryhtiöiden tilikauden tuloksesta ja omasta pääomasta esitetään erillisinä erinä tuloslaskelmassa ja taseessa.

Osakkuusyritykset

Konsernitilinpäätökseen on yhdistelty osakkuusyrityksinä pääomaosuusmenetelmällä yhtiöt, joissa konsernin osakeomistus ja ääniosuus on 20-50 % lukuun ottamatta Keskinäistä Vakuutusyhtiötä Kalevaa. Sen yhdistelyn vaikutus konsernin tulokseen ja vapaaseen omaan pääomaan on epäolennainen, koska takuupääoman omistajalla on ainoastaan oikeus takuupääomaan ja sille maksettavaan korkoon. Yhtiöstä annetaan osakkuusyrityksiä koskevat liitetiedot.

Ulkomaanrahan määräiset erät

Ulkomaanrahan määräiset saamiset, saamisluonteiset sijoitukset ja velat on muutettu Euroopan keskuspankin no-teeraamaan keskikurssiin. Muut sijoitukset on arvostettu hankintahetken valuuttakurssiin tai sitä alempana tilinpäätöspäivän kurssiin, lukuun ottamatta sijoitusomaisuusluonteisia osakkeita, joiden arvostamisessa ei ole eroteltu valuuttakurssin ja markkinaeron vaikutusta. Saamisten ja sijoitusten valuuttakurssierot esitetään sijoitustoiminnan erissä muut tuotot ja kulut muista sijoituksista.

Vakuutusliikkeen valuuttakurssierot saadaan ulkomaisen jälleenvakuutuksen vaihtuvilla ja kiinteillä valuuttakurssilla laskettujen lukujen erotuksena. Valuuttakurssierot on laskettu vakuutusmaksuista ja korvauksista mukaan lukien vakuutusmaksuvastuun ja korvausvastuun muutokset, sekä palkkioista ja talletteiden koroista. Valuuttakurssierojen nettomäärä esitetään sijoitustoiminnan erässä muut tuotot tai kulut muista sijoituksista. Liitetiedoissa esitetään valuuttakurssien vaikutus vastuuvelan muutokseen.

Arvostus ja jaksotus

Hankintamenoon sisällytetään hankinnasta ja valmistuksesta aiheutuneet muuttuvat menot.

Aineettomat hyödykkeet ja kalusto kirjataan taseeseen suunnitelman mukaisilla poistoilla vähennettyyn hankintamenoon. Muina pitkävaikutteisina menoina on aktivoitu mm. itsetehtyjä atk-järjestelmiä sekä vuokrahuoneistojen perusparannuksia.

Kiinteistöosakkeet merkitään taseeseen hankintamenoon tai sitä alempana käypään arvoon. Rakennukset ja rakennelmat esitetään suunnitelman mukaisilla poistoilla vähennetyyn hankinta-

menon tai sitä alemman käyvän arvon suuruisina. Joidenkin kiinteistöjen ja kiinteistöosakkeiden kirjanpitoarvoihin sisältyy aikaisempina vuosina tehtyjä arvonorotuksia.

Sijoitusomaisuusluonteiset osakkeet ja osuudet kirjataan hankintamenoon tai sitä alempana todennäköiseen luovutushintaan. Käyttöomaisuusluonteiset osakkeet ja osuudet esitetään hankintahinnassaan tai sitä alemmassa käyvässä arvossa, jos arvonalentumista pidetään pysyvänä. Osakkeet arvostetaan keskiahintaperiaatetta käyttäen.

Rahoitusmarkkinavälineisiin luettaan kuuluviksi joukkovelkakirjalainat ja rahamarkkinainstrumentit. Ne kirjataan taseeseen pääsääntöisesti hankintameno määräisinä. Rahoitusmarkkinavälineiden nimellisarvon ja hankintameno välinen erotus jaksotetaan korkotuottoihin vastaeränä niiden hankintameno.

Saamiset ja saamisluonteiset sijoitukset esitetään nimellisarvossa tai sitä alemmassa käyvässä arvossa.

Johdannaisopimukset arvostetaan tilinpäätöspäivän käypään arvoon. Suojaavan johdannaisopimuksen käyvän arvon ja sitä alemman kirjanpitoarvon/sopimuskurssin erotus kirjataan tuotoksi, kuitenkin enintään määrä, joka vastaa suojattavasta tase-erästä kuluksi kirjattua määrää. Kirjanpitoarvon/sopimuskurssin ylittäessä käyvän arvon, kirjataan tappio täysimääräisesti.

Ei-suojaavan johdannaisopimuksen käyvän arvon ja sitä korkeamman kirjanpitoarvon/sopimuskurssin erotus kirjataan kuluksi ja mahdollinen syntynyt arvostusvoitto jätetään kirjaamatta.

Sijoitussidonnaisten vakuutusten vastuuvelan katteena olevat sijoitukset arvostetaan käypään arvoon.

Sijoitusomaisuusluonteisten sijoitusten ja sijoitussidonnaisten vakuutus-

ten katteena olevien sijoitusten arvonorotukset ja niiden oikaisu kirjataan tulosvaikutteisesti. Käyttöomaisuusluonteisten sijoitusten arvonorotukset ja niiden peruutukset merkitään sidotussa omassa pääomassa olevaan arvonorotusrahastoon. Mikäli käyttöomaisuusluonteinen sijoitus muuttuu sijoitusomaisuusluonteiseksi, rahastoitu arvonorotus peruutetaan.

Aikaisemmin tehdyt arvonalennukset palautetaan käyvän arvon noustessa enintään alkuperäiseen hankintahintaan asti.

Sijoitusten kirjanpitoarvon ja liitetiedoissa esitettävän jäljellä olevan hankintameno erotus muodostuu arvonorotuksista ja osakkuusyritysten pääomaosuusmenetelmän mukaisista oikaisusta.

Poistot

Aineettomista hyödykkeistä, rakennuksista ja niiden ainesosista sekä kalustosta tehdään suunnitelman mukaiset tasapoistot, jotka perustuvat arvioituun taloudelliseen käyttöaikaan. Mikäli arvio poikkeaa tilinpäätöshetkellä aiemmasta arviosta, poistoaikaa muutetaan vastavasti.

Aineettomat oikeudet	5–10 vuotta
Liikearvo	5–10 vuotta
Konserniliikearvo ja -reservi	3–10 vuotta
Muut pitkävaikutteiset menot	3–10 vuotta
Asuin-, toimisto- ja liikerakennukset	40–50 vuotta
Teollisuus- ja varastorakennukset	30–40 vuotta
Rakennusten ainesosat	10–15 vuotta
Atk-laitteet ja autot	3–5 vuotta
Muu kalusto	10 vuotta

Sijoitusomaisuusluonteisten kiinteistöjen rakennuksille kohdistetuista tuloutetuista arvokorotuksista tehdään vuosittain rakennusten keskimääräistä tauloudellista käyttöaikaa vastaava suunnitelman mukainen poisto. Käyttöomaisuusluonteisen omaisuuden arvokorotuksista ei tehdä poistoja.

Käyvät arvot

Kiinteistösjoitusten käyvät arvot määritetään vuosittain sosiaali- ja terveystieteiden edellyttämällä tavalla. Jokainen kohde arvioidaan erikseen siitä saatavan nettotuoton, sijainnin ja markkinatilanteen perusteella. Arvioinnissa käytetään sekä yhtiön omaa että ulkopuolista asiantuntemusta.

Tytäryrityksenä olevan henkivakuutusyhtiön osakkeiden käyvässä arvossa on huomioitu arvostuseroja kohtuuseriaatteen tulkinnan mukaisesti. Muiden konserniyritysten osakkeet arvostetaan substanssiarvoon. Osakkuusyritysten osakkeiden käypänä arvona käytetään substanssiarvoa, pääomaosuuksimenetelmän mukaista arvoa tai jäljellä olevaa hankintamenoa.

Osakkeet ja rahoitusmarkkinavälineet, jotka noteerataan virallisessa arvopaperipörssissä tai jotka muuten ovat julkisen kaupankäynnin kohteena, arvostetaan tilinpäätöspäivän viimeiseen kaupantekokurssiin tai sen puuttuessa ostokurssiin. Muiden osakkeiden ja rahoitusmarkkinavälineiden käypänä arvona käytetään todennäköistä luovutushintaa, mm. substanssiin pohjautuvaa arvoa tai jäljellä olevaa hankintamenoa.

Lainasaamisten, talletusten ja jälleenvakuutustalletesamisten käypänä arvona käytetään nimellisarvoa tai sitä alemmaa todennäköistä arvoa.

Kulut toiminnoittain

Liikekulut sekä poistot aktivoiduista atk-järjestelmistä ja kalustosta kirjataan tuloslaskelmaan toimintokohtaisesti. Osa niistä kohdistetaan suoraan toiminnolle, osa työaikatutkimuksen perusteella. Näin ollen toimintojen prosentuaalinen osuus vaihtelee vuosittain. Toimintokohtaiset kulut esitetään tuloslaskelmassa liikekuluissa (vakuutusten hankinta- ja hoito- sekä hallintokulut), maksetuissa korvauksissa (korvaustoinnin hoitokulut), sijoitustoiminnan kuluissa (kiinteistö- ja muun sijoitustoiminnan hoitamisesta aiheutuvat kulut) sekä muissa kuluissa (palvelumyynnin kulut).

Toimintokohtaisissa kuluissa esitetään myös maksettuihin korvauksiin suoraan kohdistetut hoitokulut. Ne sisältävät ulkoiset vahingonselvittelykulut, mm. ulkopuolisten vahinkotarkastajien palkkiot, oikeudenkäyntikulut sekä vahingoille suoraan kohdistuvat sisäiset vahingonselvittelykulut.

Sijoitustoiminnan kuluihin sisältyviä sijoituksille suoraan kohdistettuja hoitokuluja ovat kiinteistöjen ja kiinteistöosakkeiden hoitokulut ja -vastikkeet sekä arvopapereiden säilytyspalkkiot. Rakennusten suunnitelmapoistot esitetään sijoitustoiminnan kuluina.

Muut vakuutustekniset kulut

Vakuutusosakeyhtiö Yritys-Sammon virolainen tytäryhtiö Sampo Kindlustuse AS otti 20.5.1999 vastatakseen AS Polaris Varan vahinkovakuutuskannan luotovakuutuskantaa lukuun ottamatta. Vakuutuskannan vastaanottamisesta syntynyt tappio on esitetty muina vakuutusteknisinä kuluina.

Muut tuotot ja kulut

Muissa tuotoissa ja kuluissa esitetään liikearvon ja konserniliikearvon poiston

sekä konsernireservin vähennyksen lisäksi erät, joilla on selvä yhteys konsernin varsinaiseen toimintaan, esimerkiksi captive-toimintaan liittyvien palvelujen tuotot ja kulut.

Vakuutusyhtiö Sampo Oyj:n tilinpäätöksessä 1999 on käsitelty fuusiotulokset Keskeytysvakuutusosakeyhtiö Otson ja Suomen Vakuutus Osakeyhtiön fuusioista muina tuottoina.

Välittömät verot

Tuloslaskelmassa esitetään erikseen verot varsinaisesta toiminnasta ja satunnaisista eristä. Tilikauden verot on laskettu verosäännösten mukaisesti laskettavaan verotettavaan tuloon perustuen.

Saatuihin osinkoihin liittyvä yhtiöveron hyvitys kirjataan osinkoihin sijoitustoiminnan tuottoihin. Osingot, takuupääoman korko ja yhtiöveron hyvitys kirjataan sille tilikaudelle, jona voitonjaosta on päätetty. Yhtiöveron hyvitystä ei kuitenkaan kirjata verovuodelta määrättävien tuloverojen määrää suurempana, ellei ole todennäköistä, että käyttämättä jäävä hyvitys voidaan tulevien tilikausien tuloverojen määrää laskettaessa käyttää hyväksi ottaen erityisesti huomioon välittömästi seuraavan tilikauden odotukset.

Tytär- ja osakkuusyrityksiltä saatuihin osinkoihin liittyvä yhtiöveron hyvitys siirretään konsernituloslaskelmassa tilikauden välittömien verojen vähennykseksi.

Varaukset ja laskennallisen veron käsittely

Suomen kirjanpitoa ja verotusta koskevien säännösten perusteella voidaan tilinpäätökseen kirjata eräitä tulos- ja verovaikutteisia vapaaehtoisia varauksia sekä suunnitelman ylittäviä poistoja.

Konserniyhtiöissä suunnitelman mukaisten poistojen ja tehtyjen, elin-

keinotulon verottamisesta annetun lain mukaisten kokonaispoistojen erotus esitetään omana eränään tuloslaskelmassa ja kertynyt erotus taseessa varauksissa.

Varauksista, rahastoiduista arvonorotuksista ja sijoitusten arvostuseroista ei vähennetä laskennallista verovelkaa yhtiöiden tilinpäätöksissä tai tunnusluvuissa. Koska varaukset tuloutetaan ja rahastoituja arvonorotuksia sekä arvostuseroja realisoidaan osittain kulujen kattamiseksi, piilevä verovelka ei tältä osin realisoitu. Tuloutetut arvonorotukset ovat veronalaista tuloa.

Konsernitilinpäätöksessä ja tunnusluvuissa toimintapääomaa lukuun ottamatta vapaaehtoiset varaukset ja kertynyt poistoero jaetaan laskennallisen verovelan muutokseen ja tulososuuteen sekä laskennalliseen verovelkaan ja oman pääoman osuuteen. Niistä vähennetään vähemmistöosuus. Omaan pääomaan luettu osuus ei ole vakuutusyhtiölain mukaan jakokelpoista vapaata omaa pääomaa. Laskennallinen vero on laskettu 29 prosentin verokannan mukaan. Sijoitusten arvostuseroista ei vähennetä laskennallista verovelkaa.

Laskennallisiin veroihin on kirjattu tilinpäätöksessä 1998 Vahinko-Kansan liikearvon kertaluonteisesta poistosta syntynyt olennainen laskennallinen verosaaminen. Kirjanpidossa tehty poisto on jaksotettu verotuksessa kuudelle vuodelle siltä osin kuin se ei ollut vero-

vähennyskelpoinen vuonna 1998. Sampo-konsernissa siirrytään laajemmin laskennallisten verojen esittämiseen uusien säännösten myötä.

Vastuovelka

Vakuutusteknisen vastuuvelan laskennassa käytetään erilaisia menetelmiä, jotka sisältävät oletuksia mm. vahinkojen selviämisestä, kuolevuudesta ja sijoitusten tuottotasosta. Vastuovelkaa tarkennetaan vuosittain saatujen uusien tietojen ja oletusten perusteella.

Jälleenvakuutuksen vastuuvelan muutos on laskettu kiintein valuuttakurssein eli vakuutusliikkeen valuuttakurssien tulosvaikutus on esitetty sijoitustoiminnan tuloksessa.

Vahinkovakuutus

Vakuutusmaksuvastuu lasketaan pro rata -sääntöä käyttäen tai vakuutusoppimuskohteisesti.

Eläkemuotoisten korvausten korvausvastuun laskemisen lisäksi korkoutusta käytetään osassa Jälleenvakuutusosakeyhtiö Patrian ulkomaisen jälleenvakuutuksen korvausvastuuta. Patrian korkoutettu vastuovelka on pääasiallisesti USD-määräistä, ja se on katettu vastaavassa valuutassa olevalla omaisuudella. Omaisuuden katsotaan turvaavasti arvioiden tuottavan yli käytetyn korkokannan. Korkoutuksessa käytetty vahinkojen selviämisaika perustuu omaan tilastoaineistoon.

Henkivakuutus

Vakuutusmaksuvastuu lasketaan ensivakuutuksessa vakuutuskohtaisesti ja jälleenvakuutuksessa antavan yhtiön ilmoituksen perusteella tai yhtiön omien laskuperusteiden mukaan.

Vakuutusmaksuvastuusta vähennetty yksilöllisen henki- ja eläkevakuutuksen, kapitalisaatiovakuutuksen ja ulkomaisen henkijälleenvakuutuksen zillmeraus on suunniteltu siten, että sen kuoletukset ja tulevat liikekulut pystytään kattamaan vakuutuksen kuormituksilla. Zillmerauksen kuoletusaika on enintään vakuutusaika.

Hankintakuluja ei ole aktivoitu taseeseen vastaaviin. Taseen vastattaviin on merkitty maksamatta olevia myyntipalkkioita tai vastaavia palkkioita.

Vastuovelkaa korkoutettaessa on käytetty samaa tai alemmaa korkoa kuin maksua laskettaessa. Suurin osa liikkeestä on korkoutettu käyttäen 3,5 prosentin korkoa. Korkein käytetty korko on 4,5 prosenttia.

Ensivakuutuksen korvausvastuuta laskettaessa vain alkaneiden eläkkeiden korvausvastuussa käytetään korkoutusta. Vastaanotetun jälleenvakuutuksen korvausvastuu perustuu antavan yhtiön ilmoitukseen ja arvioon vielä tilittämättä olevasta korvauskulusta.

Henkivakuutuksen kohtuusperiaate

Vakuutusyhtiölain 13 luvun 3 §:n mukaan henkivakuutuksessa on noudatettava ns. kohtuusperiaatetta sellaisten vakuutusten kohdalla, joilla on vakuutussopimuksen mukaan oikeus vakuutusten mahdollisesti tuottaman ylijäämän perusteella myönnettäviin lisäetuihin. Mikäli vakavaraisuusvaatimukset eivät ole esteenä, kohtuullinen osa ylijäämästä on palautettava lisäetuina näille vakuutuksille.

Henki-Sammon tavoitteena on antaa voitonjakoon oikeutetuille vakuutussäästöille ennen kuluja ja veroja kokonaisuhyvyys, joka on vähintään Suomen valtion pitkän joukkovelkakirjalainan tuotto. Kokonaisuhyvyys muodostuu laskuperustekorosta ja vuosittain yhtiön tuloksen perusteella määrättävistä lisäeduista. Kokonaisuhyvi-

tyksen tasossa pyritään jatkuvuuteen.

Yhtiön vakavaraisuusasema pyritään pitämään sellaisena, että se ei rajoita lisäetujen antamista vakuutuksenottajille eikä omistajille suunnattavaa voitonjakoa.

Henki-Sammon hallitus on tehnyt päätöksen henkivakuutuksen kohtuusperiaatteen tulkinnasta. Kohtuusperiaatteesta ja hyvityspolitiikasta seuraa, että osa siitä yhtiön varallisuudesta, joka ei ole suoraan vastuuvelan katteena, tarvitaan varmistamaan vakuutettuja etuja. Omistajille kuuluvaksi katsotaan sidottu ja vapaa oma pääoma. Niistä arvostuseroista, joita ei tarvita toiminnan turvaamiseen pitkällä aikavälillä, on omistajien osuuteen laskettu 80 prosenttia. Henki-Sammon tilinpäätöksen 31.12.1999 vakavaraisuusasema johtaa siihen, että yhtiön omistajille lasketaan

arvostuseroista 60 prosenttia. Tämä arvostuserojen laskennallinen jakaminen ei synnytä yksittäiselle omistajalle eikä vakuutuksenottajalle saamisoikeutta näihin arvostuseroihin.

Viron ja Latvian lainsäädännössä ei ole kohtuusperiaatetta vastaavaa sääntelyä.

Eläkejärjestelyt

Kotimaisten konserniyhtiöiden henkilöstön lakisääteinen eläketurva on järjestetty TEL-vakuutuksilla. Joissain konserniyhtiöissä on vakuutusyhtiöissä hoidettuja lisäeläketurvajärjestelyjä. Ulkomaisten tytäryhtiöiden eläkejärjestelyt on hoidettu paikallisen käytännön mukaisesti.

Eläkevakuutusmaksut kirjataan tuloslaskelmaan suoriteperusteisesti.

TUNNUSLUKUJEN LASKENTAKAAVAT

Tunnusluvut on laskettu sosiaali- ja terveysministeriön antaman ohjeen mukaan, joka on kirjanpitolautakunnan vakuutusyhtiöille myöntämän poikkeusluvan (22.12.1997 Nro 1509) mukainen.

YLEISET:

Liikevaihto

Vahinkovakuutus:

- + vakuutusmaksutuotot ennen luottotappioita ja jälleenvakuuttajien osuutta
- + sijoitustoiminnan tuotot
- + muut tuotot
- + myynnin yhteydessä realisoituneet tuloutetut arvonorotukset

Henkivakuutus:

- + vakuutusmaksutulo ennen luottotappioita ja jälleenvakuuttajien osuutta
- + sijoitustoiminnan tuotot ja arvonorotukset
- + muut tuotot

Konsernin liikevaihto:

- + vahinkovakuutuksen liikevaihto
- + henkivakuutuksen liikevaihto

Liikevoitto

Vahinkovakuutus:

- + vakuutusmaksutuotot
- korvauskulut
- yhteistakuuerän muutos
- liikekulut
- muut vakuutustekniset kulut
- + sijoitustoiminnan tuotot
- sijoitustoiminnan kulut
- + muut tuotot
- muut kulut
- ± osuus osakkuusyritysten voitoista tai tappioista

Henkivakuutus:

- + vakuutustekninen tulos ennen lisäetuja ja tasoitumäärän muutosta
- + muut tuotot
- muut kulut
- ± osuus osakkuusyritysten voitoista tai tappioista

Konsernin liikevoitto:

- + vahinkovakuutuksen liikevoitto
- + henkivakuutuksen liikevoitto

Voitto ennen satunnaiseriä, varauksia ja veroja

- + konsernin liikevoitto
- ± tasoitumäärän muutos
- + vahinkovakuutuksen sijoitusten arvonorotukset
- vahinkovakuutuksen sijoitusten arvonorotusten oikaisut
- + henkivakuutuksen lisäedut

Voitto ennen varauksia ja veroja

- + voitto ennen satunnaiseriä, varauksia ja veroja
- + satunnaiset tuotot
- satunnaiset kulut

Oman pääoman tuotto (käyvin arvo) *

- + voitto ennen satunnaiseriä, varauksia ja veroja
- + arvonorotusrahaan kirjattu arvonorotus
- arvonorotusrahaan kirjatun arvonorotuksen peruutus
- ± sijoitusten arvostuserojen muutos
- verot
- + oma pääoma
- + vähemmistöosuus
- ± sijoitusten arvostuserot (vuoden alun ja lopun keskiarvo)

Kokonaispääoman tuotto (käyvin arvo)

- + liikevoitto
- + vieraan pääoman korot ja kulut
- + vastuuvelan perustekorko
- + sijoitusten arvonorotukset (vahinkovakuutus)
- sijoitusten arvonorotusten oikaisut (vahinkovakuutus)
- + arvonorotusrahaan kirjattu arvonorotus
- arvonorotusrahaan kirjatun arvonorotuksen peruutus
- ± sijoitusten arvostuserojen muutos
- + taseen loppusumma
- ± sijoitusten arvostuserot (vuoden alun ja lopun keskiarvo)

Omavaraisuusaste (käyvin arvo)

- + oma pääoma
- + vähemmistöosuus
- ± sijoitusten arvostuserot
- + taseen loppusumma
- ± sijoitusten arvostuserot

Henkilöstön keskimääräinen lukumäärä

keskiarvo kuukausien lopun henkilökuntamäärästä oikaistuna osa-aikaisesti palveluksessa olleiden henkilöiden osalta

VAKUUTUSALAN:

Kokonaisvakuutusmaksutulo

vakuutusmaksutulo ennen jälleenvakuuttajien osuutta ja luottotappioita

Vahinkosuhde (vahinkovakuutus)

$\frac{\text{korvauskulut}}{\text{vakuutusmaksutuotot}} \times 100 \%$

Liikekulusuhde (vahinkovakuutus)

$\frac{\text{liikekulut}}{\text{vakuutusmaksutuotot}} \times 100 \%$

Yhdistetty kulusuhde

(vahinkovakuutus)
vahinkosuhde + liikekulusuhde

Liikekustannussuhde (henkivakuutus)

+ liikekulut ennen vakuutusten aktivoitujen hankintamenojen muutosta
+ korvausten selvittelykulut
 $\frac{\text{kuormitustulo}}{\text{kuormitustulo}} \times 100 \%$

Toimintapääoma**

+ oma pääoma edotetun voitonjaon vähentämisen jälkeen
± sijoitusten arvostuserot
– aineettomat hyödykkeet
+ laskennallinen verovelka
± muut asetuksella säädetyt erät

Vakavaraisuuspääoma **

+ toimintapääoma
+ tasoitusmäärä
+ vähemmistöosuus

Vakavaraisuuspääoma % vastuvelasta (vahinkovakuutus)

$\frac{\text{+ vakavaraisuuspääoma}}{\text{+ vakuutustekninen vastuovelka} - \text{tasoitusmäärä}} \times 100 \%$

Vakavaraisuuspääoma % vastuvelasta (koko liike ja henkivakuutus)

$\frac{\text{+ vakavaraisuuspääoma}}{\text{+ vakuutustekninen vastuovelka} - \text{tasoitusmäärä} - 75 \% \times \text{sijoitussidonnaisten vakuutusten vastuvelka}} \times 100 \%$

Vastuunkantokyky prosentteina

(vahinkovakuutus)
 $\frac{\text{+ vakavaraisuuspääoma}}{\text{+ vakuutusmaksutuotot}} \times 100 \%$

OSAKEKOHTAISET:

Osakekohtainen tulos

+ voitto ennen satunnaiseriä, varauksia ja veroja
– verot
– vähemmistön osuudet
 $\frac{\text{osakkeiden antioikaistu keskimääräinen lukumäärä}}{\text{osakkeiden antioikaistu keskimääräinen lukumäärä}}$

Osakekohtainen oma pääoma

$\frac{\text{oma pääoma}}{\text{osakkeiden antioikaistu lukumäärä tilikauden päättyessä}}$

Osakekohtainen substanssi*

+ oma pääoma
± sijoitusten arvostuserot
 $\frac{\text{osakkeiden antioikaistu lukumäärä tilikauden päättyessä}}$

Osakekohtainen osinko

$\frac{\text{tilikaudelta jaettu osinko}}{\text{osakkeiden antioikaistu lukumäärä tilikauden päättyessä}}$

Osinko tuloksesta prosentteina

$\frac{\text{osakekohtainen osinko}}{\text{osakekohtainen tulos}} \times 100 \%$

Efektiiivinen osinkotuotto

$\frac{\text{osakekohtainen osinko}}{\text{osakkeen antioikaistu tilikauden viimeinen kaupan- tekokurssi}} \times 100 \%$

Hinta/voitto - suhde

$\frac{\text{osakkeen antioikaistu tilikauden viimeinen kaupan- tekokurssi}}{\text{osakekohtainen tulos}}$

Osakekannan markkina-arvo

osakkeiden lukumäärä tilikauden päättyessä x tilikauden viimeinen kaupan- tekokurssi

Osakkeiden suhteellinen pörssivaihto

$\frac{\text{pörssin kautta vaihdettujen osakkeiden lukumäärä}}{\text{osakkeiden antioikaistu keskimääräinen lukumäärä}} \times 100 \%$

* Tunnusluvuihin on otettu huomioon kohtuusperiaatteen tulkinta, jonka mukaan omistajille kuuluu henkivakuutuksen oman pääoman lisäksi 60 prosenttia vuoden 1999 ja 25 prosenttia vuoden 1998 arvostuseroista. Aiempina vuosina henkivakuutuksen arvostuseroja ei ole sisällytetty kyseisten tunnuslukujen laskentaan.

** Konsernin vakavaraisuuspääomasta on erotettu Henki-Sammon alakonsernin vakavaraisuuspääoma henkivakuutukselle kuuluvaksi ja erotus kerrotaan vahinkovakuutuksen vakavaraisuuspääomana.

Pääoman tuottoasteita, vakavaraisuustunnuksia ja osakekohtaista substanssia laskettaessa arvostuseroista on vähennetty samat ”muut asetuksella säädetyt erät” kuin toimintapääomasta.

SAMPO-KONSERNIN TUNNUSLUVUT

		1995	1996	1997	1998	1999
Yleiset						
Liikevaihto	Milj. e	992	1 027	1 320	1 651	2 540
	Mmk	5 896	6 105	7 848	9 815	15 102
Kokonaisvakuutusmaksutulo	Milj. e	710	756	973	1 096	1 425
	Mmk	4 219	4 495	5 784	6 516	8 475
Liikevoitto	Milj. e	54	104	155	211	565
	Mmk	319	619	921	1 254	3 362
liikevaihdosta	%	5,4	10,1	11,7	12,8	22,3
Voitto ennen satunnaiseriä, varauksia ja veroja	Milj. e	46	62	116	206	415
	Mmk	271	367	688	1 222	2 467
liikevaihdosta	%	4,6	6,0	8,8	12,5	16,3
Voitto ennen varauksia ja veroja	Milj. e	39	61	111	166	415
	Mmk	234	365	662	988	2 467
liikevaihdosta	%	4,0	6,0	8,4	10,1	16,3
Oman pääoman tuotto (käyvin arvoin)	%	-3,2	17,3	23,5	33,1	67,1
Kokonaispääoman tuotto (käyvin arvoin)	%	1,1	9,6	11,6	13,8	29,0
Omavaraisuusaste	%	33,5	35,9	35,6	28,6	40,8
Vakavaraisuuspääoma	Milj. e	1 073	1 294	1 682	2 509	4 477
	Mmk	6 379	7 696	10 004	14 921	26 621
vastuuvclasta	%	72,0	82,8	73,0	57,7	90,0
Henkilöstön keskimääräinen lukumäärä		3 023	3 113	3 176	3 292	3 924
Vahinkovakuutuksen tunnusluvut						
Liikevaihto	Milj. e	992	1 027	1 055	1 311	1 489
	Mmk	5 896	6 105	6 273	7 794	8 854
Kokonaisvakuutusmaksutulo	Milj. e	710	756	782	871	884
	Mmk	4 219	4 495	4 648	5 177	5 258
Vahinkosuuhde	%	91,7	88,4	88,3	95,9	90,1
Liikekulusuhde	%	20,0	21,9	19,5	20,1	21,8
Yhdistetty kulusuhde	%	111,7	110,3	107,8	115,9	111,9
Toimintapääoma	Milj. e	886	1 065	1 333	1 749	3 279
	Mmk	5 266	6 332	7 926	10 401	19 495
Tasointumäärä	Milj. e	187	229	242	225	234
	Mmk	1 110	1 362	1 438	1 336	1 393
Vakavaraisuuspääoma	Milj. e	1 073	1 294	1 576	1 975	3 513
	Mmk	6 379	7 696	9 368	11 741	20 890
vastuuvclasta	%	72,0	82,8	96,7	112,2	186,5
Vastuunkantokyky	%	171,8	199,3	233,2	260,1	469,9
Henkilöstön keskimääräinen lukumäärä		3 023	3 113	3 059	3 170	3 692
Henkivakuutuksen tunnusluvut						
Liikevaihto	Milj. e			265	340	1 051
	Mmk			1 575	2 021	6 248
Kokonaisvakuutusmaksutulo	Milj. e			191	225	541
	Mmk			1 136	1 339	3 218
Liikekustannussuhde	%			195,1	175,9	138,3
Toimintapääoma	Milj. e			98	522	949
	Mmk			581	3 104	5 640
Tasointumäärä	Milj. e			0	4	11
	Mmk			3	23	66
Vakavaraisuuspääoma	Milj. e			107	535	964
	Mmk			636	3 180	5 731
vastuuvclasta	%			15,8	20,7	31,3
Henkilöstön keskimääräinen lukumäärä				117	122	232

		1995	1996	1997	1998	1999
Osakekohtaiset tunnusluvut						
Osakekohtainen tulos	euro	0,50	0,71	1,40	2,42	4,70
	mk	2,96	4,23	8,32	14,37	27,96
Osakekohtainen oma pääoma	euro	9,34	9,88	11,07	12,47	16,41
	mk	55,51	58,73	65,84	74,15	97,54
Osakekohtainen substanssi	euro	16,48	19,45	24,48	32,62	63,45
	mk	98,01	115,64	145,54	193,93	377,23
Osakekohtainen osinko ^{*)}	euro	0,21	0,25	0,50	0,81	2,38
	mk	1,25	1,50	3,00	4,80	14,14
Osakekohtainen osinko ulkopuolisessa omistuksessa oleville osakkeille ^{*)}	euro					2,44
	mk					14,50
Osinko/tulos ^{*)}	%	42,2	35,5	36,1	33,4	50,6
Efektiivinen osinkotuotto ^{*)}	%	2,1	1,7	1,7	2,5	6,9
Hinta/voitto -suhde (PE-luku)		19,7	21,5	21,3	13,5	7,4
Osakkeiden antioikaistu keskim. lkm	1 000 kpl	60 800	60 800	60 800	60 800	60 800
Osakkeiden lkm 31.12.	1 000 kpl	15 200	15 200	60 800	60 800	60 800
Osakkeiden antioikaistu lkm 31.12.	1 000 kpl	60 800	60 800	60 800	60 800	60 800
Osakkeiden nimellisarvo 31.12.	mk	20	20	5	5	5
Osakkeiden markkina-arvo	Milj. e	596	928	1 810	1 979	2 110
	Mmk	3 542	5 518	10 762	11 765	12 544
A-sarja:						
Osakkeiden antioikaistu keskim. lkm	1 000 kpl	60 560	60 560	60 560	60 560	60 560
Osakkeiden lkm 31.12.	1 000 kpl	15 140	15 140	60 560	60 560	60 560
Osakkeiden antioikaistu lkm 31.12.	1 000 kpl	60 560	60 560	60 560	60 560	60 560
Painotettu keskim. kaupantekokurssi	euro	9,56	11,79	21,90	36,70	30,97
	mk	56,84	70,11	130,19	218,23	184,15
Antioikaistu ylin kurssi	euro	11,52	15,35	34,14	52,31	41,00
	mk	68,50	91,25	203,00	311,00	243,77
Antioikaistu alin kurssi	euro	6,94	9,67	14,93	19,34	25,70
	mk	41,25	57,50	88,75	115,00	152,81
Antioikaistu viimeinen kaupantekokurssi	euro	9,80	15,26	29,77	32,54	34,70
	mk	58,25	90,75	177,00	193,50	206,32
Osakkeen pörssivaihto tilikaudella	1 000 kpl	7 792	26 330	30 191	47 902	36 499
Osakkeen suhteellinen pörssivaihto	%	12,9	43,5	49,9	79,1	60,3
B-sarja:						
Osakkeiden antioikaistu keskimääräinen lkm	1 000 kpl	240	240	240	240	240
Osakkeiden lkm 31.12.	1 000 kpl	60	60	240	240	240
Osakkeiden antioikaistu lkm 31.12.	1 000 kpl	240	240	240	240	240

Osakekohtaisen substanssin ja oman pääoman tuottoosenttien laskennassa on otettu huomioon henkivakuutuksen kohtuusperiaatteen tulkinta, jonka mukaan omistajille kuuluu henkivakuutuksen oman pääoman lisäksi 60 % vuoden 1999 ja 25 % vuoden 1998 arvostuseroista. Edellisinä vuosina henkivakuutuksen arvostuseroja ei ole sisällytetty kyseisten tunnuslukujen laskentaan.

Henkivakuutuksen oman pääoman, jossa on mukana osuus vapaaehtoisista varauksista ja kertyneestä poistoerosta, katsotaan kokonaisuudessaan kuuluvan omistajille.

Arvostuseroista on tunnuslukuja laskettaessa vähennetty toimintapääoman kohta muut erät.

^{*)} Hallituksen ehdotus yhtiökokoukselle tilikaudelta 1999.

ERITTELYT

1 VAKUUTUSMAKSUTULO

1 000 euroa	Konserni		Emoyhtiö	
	1999	1998	1999	1998
Vahinkovakuutus				
Ensivakuutus				
Kotimaasta	744 787	762 535	312 739	295 482
ETA-valtioista	88 878	61 955	–	–
Muista valtioista	19 308	3 142	–	–
	852 974	827 632	312 739	295 482
Jälleenvakuutus				
Vahinkojälleenvakuutus	26 091	38 220	4 033	2 541
Henkijälleenvakuutus	5 200	4 801	–1 179	–1 718
	31 291	43 021	2 854	823
	884 264	870 652	315 593	296 304
Henkivakuutus				
Ensivakuutus				
Kotimaasta	530 640	215 682		
Muista valtioista	42	–		
	530 682	215 682		
Henkijälleenvakuutus	10 524	9 499		
	541 206	225 181		
Kokonaisvakuutusmaksutulo	1 425 471	1 095 833	315 593	296 304
Luottotappiot vakuutusmaksusaamisista	–2 984	–2 366	–2 016	–1 343
Vakuutusmaksutulo ennen jälleenvakuuttajien osuutta	1 422 487	1 093 467	313 577	294 961

VAKUUTUSMAKSUVERO JA MUUT VAHINKOVAKUUTUKSEN VAKUUTUSMAKSUIHIN SISÄLTyneet SIIRTOTULOT

Vakuutusmaksuvero	101 162	96 199	59 083	54 560
Palosuojelumaksu	1 733	1 760	637	647
Liikenneturvallisuusmaksu	1 550	1 488	1 185	1 131
Työturvallisuusmaksu	3 273	3 075	118	94
Valtiolle perittävä sairaanhoitomaksu	17 566	16 016	6 343	6 019
Yhteensä	125 285	118 538	67 367	62 451

Lakisäätöisen tapaturmavakuutuksen liitännäisenä on kerätty seuraavat vakuutusmaksut, jotka on tilitetty edelleen Työttömyysvakuutusrahastolle ja Työntekijäin Ryhmähenkivakuutuspoolille.

Työttömyysvakuutus	798 570	771 719	8 546	7 670
Työntekijäin ryhmähenkivakuutus	11 750	10 433	272	245

2 KONSERNIN VAHINKOVAKUUTUKSEN VAKUUTUSLUOKKARYHMÄKOHTAINEN TULOS

Sarakkeet: 1 = Kokonaisvakuutusmaksutulo ennen luottotappioita ja jälleenvakuuttajien osuutta
 2 = Vakuutusmaksutuotot ennen jälleenvakuuttajien osuutta
 3 = Korvauskulut ennen jälleenvakuuttajien osuutta
 4 = Liikekulut ennen jälleenvakuuttajien palkkioita ja voitto-osuuksia
 5 = Jälleenvakuuttajien osuus
 6 = Vakuutustekninen kate ennen yhteistakuuerän muutosta, muita vakuutusteknisiä kuluja ja tasoitustamäärän muutosta
 7 = Yhdistetty kulusuhde

1 000 euroa	1	2	3	4	5	6	7
Ensivakuutus							
Lakisääteinen tapaturma							
1999	174 159	173 626	-159 122	-15 257	-28	-780	100,8
1998	210 431	209 572	-225 683	-13 806	-46	-29 964	114,6
1997	159 461	158 588	-156 896	-11 220	-69	-9 598	106,1
Muu tapaturma ja sairaus							
1999	43 873	43 678	-34 984	-13 477	-339	-5 122	111,8
1998	41 588	41 565	-32 606	-12 730	-202	-3 973	109,6
1997	39 547	39 385	-29 229	-10 915	-213	-971	102,5
Moottoriajoneuvonvastuu							
1999	135 916	129 385	-138 320	-25 057	624	-33 368	126,3
1998	119 467	111 756	-139 761	-22 323	-85	-50 413	145,6
1997	103 896	97 226	-117 206	-20 023	-105	-40 109	141,3
Maa-ajoneuvot							
1999	113 293	108 439	-88 984	-24 718	-166	-5 429	105,1
1998	99 320	96 998	-74 424	-22 776	-35	-238	100,2
1997	94 309	91 625	-70 093	-20 860	-105	566	99,4
Alukset, ilma-alukset, raiteilla liikkuva kalusto ja kuljetus							
1999	52 775	49 611	-70 554	-7 156	30 214	2 115	94,1
1998	44 956	44 403	-36 898	-6 641	-896	-33	100,1
1997	44 183	42 204	-19 238	-5 625	-6 434	10 908	69,0
Palo- ja muu omaisuusvahinko							
1999	236 947	229 429	-229 590	-67 358	15 821	-51 698	128,6
1998	213 566	213 712	-198 200	-61 243	13 324	-32 408	119,2
1997	209 819	212 915	-157 978	-53 685	-1 682	-430	100,3
Vastuu							
1999	58 112	53 133	-41 159	-9 579	-6 910	-4 515	110,7
1998	54 109	53 804	-45 636	-8 669	-8 365	-8 867	119,4
1997	43 436	43 080	-31 455	-7 121	-7 218	-2 714	107,9
Luotto ja takaus							
1999	4 198	2 515	6 141	-1 029	959	8 586	*
1998	6 146	5 436	414	-1 758	-677	3 415	23,6
1997	5 635	5 574	1 406	-1 303	-2 254	3 423	*
Oikeusturva							
1999	11 347	10 997	-9 074	-1 582	-34	306	97,2
1998	10 534	10 695	-11 494	-1 425	-	-2 224	120,8
1997	10 937	10 709	-12 605	-1 024	-	-2 920	127,3
Muut							
1999	22 355	24 648	-21 471	-4 944	3 941	2 174	75,3
1998	27 515	26 828	-15 588	-5 501	-5 038	701	92,4
1997	24 341	24 151	-24 374	-5 304	3 178	-2 349	129,4
Ensivakuutus yhteensä							
1999	852 974	825 460	-787 116	-170 156	44 082	-87 731	112,1
1998	827 632	814 767	-779 878	-156 872	-2 021	-124 003	117,1
1997	735 563	725 457	-617 668	-137 080	-14 903	-44 194	106,9
Jälleenvakuutus							
1999	31 291	33 493	-50 028	-12 010	28 641	96	99,3
1998	43 021	43 949	-14 066	-14 019	1 703	17 567	38,4
1997	46 132	45 892	-76 223	-15 763	-887	-46 981	254,1
Yhteensä							
1999	884 264	858 953	-837 144	-182 167	72 723	-87 634	111,9
1998 *)	870 652	858 716	-793 944	-170 890	-318	-106 436	114,2
1997 **)	781 694	771 349	-693 891	-152 843	-15 790	-91 175	113,5
Yhteistakuuerän muutos							
1999						-1 158	
1998						-1 114	
Muut vakuutustekniset kulut							
1999						-2 396	
Tasoitustamäärän muutos							
1999						-9 200	
1998						17 206	
1997						-24 344	
Vakuutustekninen kate							
1999						-100 389	
1998						-90 344	
1997						-115 520	

*) Vuoden 1998 kiintein kurssein laskettu yhdistetty kulusuhde oli 115,9 % ja vakuutustekninen kate 13 milj. e huonompi kuin vaihtuvien kurssein laskettuna. Valuuttakurssien vaikutusta ei ole siirretty sijoitustoiminnan lukuihin.

**) Vuoden 1997 kiintein kurssein laskettu yhdistetty kulusuhde oli 107,8 % ja vakuutustekninen kate 39 milj. e parempi kuin vaihtuvien kurssein laskettuna. Valuuttakurssien vaikutusta ei ole siirretty sijoitustoiminnan lukuihin.

EMOYHTIÖN VAHINKOVAKUUTUKSEN VAKUUTUSLUOKKARYHMÄKOHTAINEN TULOS

Sarakkeet: 1 = Kokonaisvakuutusmaksutulo ennen luottotappioita ja jälleenvakuuttajien osuutta
 2 = Vakuutusmaksutuotot ennen jälleenvakuuttajien osuutta
 3 = Korvauskulut ennen jälleenvakuuttajien osuutta
 4 = Liikekulut ennen jälleenvakuuttajien palkkioita ja voitto-osuuksia
 5 = Jälleenvakuuttajien osuus
 6 = Vakuutustekninen kate ennen yhteistakuuerän ja tasoitusmäärän muutosta
 7 = Yhdistetty kulusuhde

1 000 euroa	1	2	3	4	5	6	7
Ensivakuutus							
Lakisääteinen tapaturma							
1999	9 111	8 975	-12 206	-1 285	0	-4 516	151,6
1998	9 028	8 825	-16 022	-1 270	-2	-8 468	197,2
1997	7 424	7 258	-11 752	-1 120	-2	-5 616	177,4
Muu tapaturma ja sairaus							
1999	28 897	28 752	-22 363	-10 838	-221	-4 670	116,4
1998	28 906	28 989	-22 207	-10 712	-182	-4 113	114,3
1997	27 960	27 872	-20 977	-9 444	-180	-2 730	109,9
Moottoriajoneuvonvastuu							
1999	99 468	93 622	-101 383	-18 305	-65	-26 131	128,4
1998	90 107	84 068	-109 930	-18 092	-61	-44 016	152,9
1997	78 973	72 715	-89 851	-16 227	-77	-33 440	146,0
Maa-ajoneuvot							
1999	76 765	73 457	-58 520	-18 827	-101	-3 991	105,4
1998	69 903	68 294	-49 851	-18 608	-54	-2 219	100,3
1997	66 587	64 476	-46 702	-16 691	-65	1 018	98,4
Alukset, ilma-alukset, raiteilla liikkuva kalusto ja kuljetus							
1999	4 841	4 681	-3 137	-963	-91	489	89,1
1998	4 499	4 435	-2 842	-952	-124	516	88,0
1997	4 347	4 335	-168	-727	-2 592	849	79,8
Palo- ja muu omaisuusvahinko							
1999	83 149	82 576	-56 050	-28 180	-646	-2 299	102,8
1998	83 218	81 811	-50 937	-27 852	-586	2 435	97,0
1997	80 032	80 943	-53 816	-25 132	-546	1 448	98,2
Vastuu							
1999	1 875	1 742	-1 563	-602	-1	-424	124,4
1998	1 548	1 524	-1 663	-595	-	-734	148,2
1997	1 509	1 421	-2 606	-443	-	-1 627	214,5
Luotto ja takaus							
1999	129	232	6 689	-161	86	6 846	*
1998	327	415	755	-159	-243	769	*
1997	505	727	3 270	-96	-404	3 498	*
Oikeusturva							
1999	8 326	8 062	-6 224	-963	-	875	89,2
1998	7 805	8 086	-8 804	-952	-	-1 670	120,7
1997	8 496	8 349	-8 754	-683	-	-1 088	113,0
Muut							
1999	178	160	-122	-161	-	-123	176,8
1998	139	130	-53	-159	-	-82	162,6
1997	121	115	-143	-116	-	-143	224,1
Ensivakuutus yhteensä							
1999	312 739	302 258	-254 879	-80 284	-1 039	-33 944	111,5
1998	295 482	286 578	-261 556	-79 351	-1 251	-55 580	119,6
1997	275 954	268 213	-231 498	-70 680	-3 867	-37 832	114,2
Jälleenvakuutus							
1999	2 854	3 113	-2 779	-518	280	96	96,9
1998	823	2 556	2 163	-358	63	4 423	*
1997	587	2 280	-9 266	-528	1 528	-5 985	363,1
Yhteensä							
1999	315 593	305 371	-257 658	-80 802	-759	-33 848	111,3
1998	296 304	289 134	-259 393	-79 709	-1 189	-51 157	117,9
1997	276 541	270 493	-240 763	-71 208	-2 338	-43 817	116,3
Yhteistakuuerän muutos							
1999						-518	
1998						-498	
Tasoitusmäärän muutos							
1999						-3 481	
1998						11 160	
1997						5 611	
Vakuutustekninen kate							
1999						-37 847	
1998						-40 495	
1997						-38 206	

Valuuttakurssierojen vaikutusta ei ole siirretty vertailuvuosien 1998 ja 1997 sijoitustoiminnan lukuihin.

3 VALUUTTAKURSSIEROJEN VAIKUTUS VAKUUTUSMAKSUVASTUUN JA KORVAUSVASTUUN MUUTOKSEEN KONSERNIN VAHINKO- JA HENKIVAKUUTUKSESSA

1 000 euroa	Vahinkovakuutus			Henkivakuutus		
	Ennen jälleenvakuuttajien osuutta	Jälleenvakuuttajien osuus	Netto	Ennen jälleenvakuuttajien osuutta	Jälleenvakuuttajien osuus	Netto
KONSERNI						
Vakuutusmaksuvastuun muutos						
Vakuutusmaksuvastuu 1.1.1999	229 862	-18 937	210 925	1 745 447	-3 255	1 742 191
Vakuutusmaksuvastuu 31.12.1999	260 161	-24 607	235 554	2 199 621	-3 690	2 195 931
	-30 299	5 670	-24 629	-454 175	435	-453 740
Konsernin rakennemuutos	7 181	-617	6 564	200	-6	194
Valuuttakurssierojen vaikutus	787	-181	606	4 240	-350	3 889
Vakuutusmaksuvastuun muutos	-22 330	4 872	-17 458	-449 735	78	-449 657
Korvausvastuun muutos						
Korvausvastuu 1.1.1999	1 664 964	-143 466	1 521 499	857 492	-1 232	856 260
Korvausvastuu 31.12.1999	1 802 833	-184 344	1 618 490	946 666	-2 341	944 325
	-137 869	40 878	-96 991	-89 174	1 109	-88 065
Konsernin rakennemuutos	2 580	-868	1 712	-	-	-
Valuuttakurssierojen vaikutus	28 450	-4 006	24 444	601	-73	528
Korvausvastuun muutos	-106 839	36 004	-70 836	-88 573	1 036	-87 537

VALUUTTAKURSSIEROJEN VAIKUTUS VAKUUTUSMAKSUVASTUUN JA KORVAUSVASTUUN MUUTOKSEEN EMOYHTIÖSSÄ

1 000 euroa	Ennen jälleenvakuuttajien osuutta	Jälleenvakuuttajien osuus	Netto
EMOYHTIÖ			
Vakuutusmaksuvastuun muutos			
Vakuutusmaksuvastuu 1.1.1999	130 181	-42	130 139
Vakuutusmaksuvastuu 31.12.1999	140 670	-1 193	139 477
	-10 488	1 150	-9 338
Valuuttakurssierojen vaikutus	4	-	4
Vakuutusmaksuvastuun muutos	-10 485	1 150	-9 334
Korvausvastuun muutos			
Korvausvastuu 1.1.1999	514 355	-6 268	508 087
Korvausvastuu 31.12.1999	591 858	-29 431	562 427
	-77 504	23 163	-54 340
Valuuttakurssierojen vaikutus	565	-	565
Korvausvastuun muutos	-76 939	23 163	-53 775

4 HENKIVAKUUTUKSEN VAKUUTUSMAKSUTULO JA MAKSETUT KORVAUKSET

1 000 euroa	Konserni	
	1999	1998
Ensivakuutuksen kokonaisvakuutusmaksutulo		
Henkivakuutus		
Yksilöllinen henkivakuutus	255 396	123 244
Työntekijäin ryhmähenkivakuutus	1 503	–
Muu ryhmähenkivakuutus	1 685	960
	<hr/> 258 584	<hr/> 124 205
Eläkevakuutus		
Yksilöllinen eläkevakuutus	105 253	88 547
Vapaamuotoinen työeläkevakuutus	166 844	2 930
	<hr/> 272 098	<hr/> 91 477
Ensivakuutusmaksutulo yhteensä	530 682	215 682
Jatkuvat vakuutusmaksut	205 852	106 145
Kertamaksut	324 830	109 537
	<hr/> 530 682	<hr/> 215 682
Vakuutusmaksut sopimuksista, jotka oikeuttavat hyvitykseen	487 518	209 174
Vakuutusmaksut sijoitussidonnaisesta vakuutuksesta	43 164	6 508
	<hr/> 530 682	<hr/> 215 682
Maksetut korvaukset		
Ensivakuutus		
Henkivakuutus	13 995	2 318
Eläkevakuutus	108 928	18 356
	<hr/> 122 923	<hr/> 20 674
Takaisinostot	88 485	15 837
Jälleenvakuutus	15 113	9 821
Maksetut korvaukset yhteensä	226 522	46 332
Tilikautena päätettyjen henki- ja eläkevakuutuksen lisätujen vaikutus vakuutustekniseen tulokseen	36 308	22 726

5 KULUT TOIMINNOITTAIN

1 000 euroa	Konserni		Emoyhtiö	
	1999	1998	1999	1998
Vahinkovakuutus				
Korvausten hoitokulut (maksetut korvaukset)				
Suoraan kohdistetut	10 131	11 882	1 076	4 254
Osuus kiinteistä kuluista	61 401	55 910	34 288	30 297
	71 532	67 792	35 365	34 551
Liikekulut				
Vakuutusten hankintakulut				
Ensivakuutuksen palkkiot	16 579	12 524	2 914	2 863
Tulevan jälleenvakuutuksen palkkiot	5 978	8 255	518	358
Muut vakuutusten hankintakulut	48 649	47 375	28 521	28 196
	71 206	68 154	31 953	31 416
Vakuutusten hoitokulut	72 819	68 060	33 319	33 089
Hallintokulut	38 142	34 676	15 530	15 204
Menevän jälleenvakuutuksen palkkiot	-19 203	-18 582	-67	-82
	162 964	152 309	80 735	79 627
Sijoitusten hoitokulut (sijoitustoiminnan kulut)				
Suoraan kohdistetut *)	12 723	15 568	6 937	8 030
Osuus kiinteistä kuluista	6 075	5 856	2 898	2 987
	18 797	21 424	9 835	11 017
Muut kulut	4	147	-	-
	253 297	241 672	125 935	125 195
Henkivakuutus				
Korvausten hoitokulut (maksetut korvaukset)				
Suoraan kohdistetut	-	2		
Osuus kiinteistä kuluista	1 554	738		
	1 554	740		
Liikekulut				
Vakuutusten hankintakulut				
Ensivakuutuksen palkkiot	2 733	2 396		
Tulevan jälleenvakuutuksen palkkiot	2 693	1 577		
Muut vakuutusten hankintakulut	14 479	7 424		
	19 905	11 396		
Vakuutusten hoitokulut	6 373	3 757		
Hallintokulut	5 093	2 235		
Menevän jälleenvakuutuksen palkkiot	-965	-118		
	30 406	17 270		
Sijoitusten hoitokulut (sijoitustoiminnan kulut)				
Suoraan kohdistetut *)	8 167	2 476		
Osuus kiinteistä kuluista	3 008	793		
	11 175	3 269		
	43 134	21 279		
*) Sisältää kiinteistöjen hoitokulut ja -vastikkeet.				
Vakuutusmaksuvastuun muutokseen sisältyvä vakuutusten aktivoitujen hankintamenojen muutos				
Henkivakuutus	332	-1 049		

KULUT TOIMINNOITTAIN jatkuu

1 000 euroa	Konserni		Emoyhtiö	
	1999	1998	1999	1998
HENKILÖSTÖKULUT JA HENKILÖSTÖ				
Hallintoneuvoston, hallitusten ja toimitusjohtajien palkat ja palkkiot	2 204	1 890	527	552
Muut palkat ja palkkiot	120 727	102 692	62 051	56 134
Luontoisetujen raha-arvo	3 988	3 655	2 195	2 058
Eläkekulut	23 786	20 751	12 464	10 262
Muut henkilösivukulut	14 871	12 927	8 012	7 114
	165 575	141 916	85 248	76 120
Hallituksille ja toimitusjohtajille suoritettujen tulospalkkiot	122	157	15	54
Emoyhtiön toimitusjohtajan eläkeiäksi on sovittu 60 vuotta ja muiden toimitusjohtajien ja johtajien 60–65 vuotta.				
Henkilökunnan keskimääräinen lukumäärä tilikauden aikana	3 924	3 292	2 025	1 972
SUUNNITELMAN MUKAISET POISTOT				
Toimintokohtaiset				
Maksetut korvaukset	5 675	6 940	3 960	5 021
Liikekulut	19 323	21 840	12 048	15 276
Sijoitustoiminnan kulut	1 050	1 074	807	1 023
Muut kulut	114	14	–	–
	26 162	29 868	16 816	21 321
Rakennukset	15 621	18 301	5 023	9 312
Liikearvo	2 915	2 464	5 149	52 366 ^{**)}
Konserniliikearvo	4 548	50 795 ^{*)}	–	–
Konsernireservi	–467	–467	–	–
	48 779	100 961	26 988	82 999

^{*)} Sisältää satunnaisiin kuluihin kirjatun konserniliikearvon ylimääräisen poiston 39 milj. e.

^{**)} Sisältää satunnaisiin kuluihin kirjatun liikearvon ylimääräisen poiston 47 milj. e.

6 SIOITUSTOIMINNAN NETTOTUOTTO

1 000 euroa	Konserni		Emoyhtiö	
	1999	1998	1999	1998
SIOITUSTOIMINNAN TUOTOT				
Tuotot sijoituksista konserniyrityksiin				
Osinkotuotot	–	–	219 453	99 914
Tuotot sijoituksista osakkuusyriityksiin				
Osuus osakkuusyriitysten voitoista / tappioista verojen jälkeen	2 057	–	–	–
Osinkotuotot	756	584	2 034	2 143
Korkotuotot	2 849	316	2 849	–
Muut tuotot	–	4 640	–	4 640
	5 662	5 540	4 883	6 783
Tuotot kiinteistösijoituksista				
Korkotuotot konserniyrityksiltä	–	–	837	1 449
Muut tuotot konserniyrityksiltä	–	–	2 184	1 825
Muut tuotot muilta kuin konserniyrityksiltä	55 316	45 356	14 116	15 780
	55 316	45 356	17 137	19 054
Tuotot muista sijoituksista				
Osinkotuotot	128 330	69 820	23 163	16 696
Korkotuotot konserniyrityksiltä	–	–	180	170
Korkotuotot muilta kuin konserniyrityksiltä	184 180	84 053	13 974	9 850
Muut tuotot muilta kuin konserniyrityksiltä	97 283	17 519	3 190	2 434
	409 792	171 392	40 507	29 150
Yhteensä	470 770	222 288	281 980	154 901
Palautuneet arvonalennukset	59 767	3 311	12 884	1 171
Myyntivoitot	602 082	332 862	73 585	83 276
Sijoitustoiminnan tuotot yhteensä	1 132 618	558 461	368 448	239 348

SIJOITUSTOIMINNAN NETTOTUOTTO jatkuu

1 000 euroa	Konserni		Emoyhtiö	
	1999	1998	1999	1998
SIJOITUSTOIMINNAN KULUT				
Kulut kiinteistösijoituksista	-21 813	-18 084	-8 888	-10 924
Kulut muista sijoituksista	-194 695	-49 340	-3 490	-10 418
Korkokulut ja muut vieraan pääoman kulut konserniyrityksille	-	-	-21	-47
Korkokulut ja muut vieraan pääoman kulut muille kuin konserniyrityksille	-2 908	-5 501	-474	-4 764
Yhteensä	-219 416	-72 925	-12 873	-26 153
Arvonlennukset ja poistot				
Arvonlennukset	-84 148	-84 042	-10 861	-31 363
Rakennusten suunnitelmapoistot	-15 621	-18 301	-5 023	-9 312
	-99 769	-102 343	-15 884	-40 676
Myyntitappiot	-55 636	-9 114	-6 087	-1 594
Sijoitustoiminnan kulut yhteensä	-374 821	-184 382	-34 844	-68 423
Sijoitustoiminnan nettotuotto ennen arvonkorotuksia ja niiden oikaisua	757 797	374 079	333 605	170 925
Sijoitusten arvonkorotus	18 380	2 305	-	-
Sijoitusten arvonkorotuksen oikaisu	-1 080	-18	-1 029	-
SIJOITUSTOIMINNAN NETTOTUOTTO	775 098	376 366	332 575	170 925
Sijoitussidonnaisten vakuutusten osuus sijoitustoiminnan nettotuotosta	14 128	1 494		
Osinkotuottoihin sisältyvä yhtiöveron hyvitys	26 812	17 339	69 840	33 492
Muihin tuottoihin ja kuluihin muista sijoituksista sisältyvät				
Vakuutusliikkeen kurssierot	-27 964		-493	
Muut sijoitustoiminnan valuuttakurssivoitot	70 681	16 986	3 125	2 348
Muut sijoitustoiminnan valuuttakurssitappiot	-55 454	26 261	-64	-2 332
	-12 737	43 247	2 568	15

Vakuutusliikkeen valuuttakurssierojen vaikutus ei sisälly vertailuvuoden 1998 lukuihin.
Vaikutus oli konsernissa + 14 milj. e ja emoyhtiössä + 0,2 milj. e.

KONSERNIN SIOITUSTOIMINNAN NETTOTUOTTO 1.1.-31.12.1999

1 000 euroa	Vahinkovakuutus	Henkivakuutus
SIJOITUSTOIMINNAN TUOTOT		
Tuotot sijoituksista osakkuusyhtiöihin		
Osuus osakkuusyritysten voitoista / tappioista verojen jälkeen	2 441	-384
Osinkotuotot	670	86
Korkotuotot	2 849	-
	5 960	-298
Tuotot kiinteistösijoituksista		
Muut tuotot	30 496	24 820
Tuotot muista sijoituksista		
Osinkotuotot	79 258	49 072
Korkotuotot	64 031	120 149
Muut tuotot	39 013	58 269
	182 302	227 490
Yhteensä	218 757	252 012
Palautuneet arvonalennukset	31 352	28 415
Myyntivoitot	373 173	228 909
Sijoitustoiminnan tuotot yhteensä	623 282	509 336
SIJOITUSTOIMINNAN KULUT		
Kulut kiinteistösijoituksista	-13 335	-8 478
Kulut muista sijoituksista	-34 112	-160 583
Korkokulut ja muut vieraan pääoman kulut	-906	-2 002
Yhteensä	-48 353	-171 063
Arvonalennukset ja poistot		
Arvonalennukset	-64 834	-19 313
Rakennusten suunnitelmapoistot	-10 943	-4 678
	-75 777	-23 992
Myyntitappiot	-15 894	-39 743
Sijoitustoiminnan kulut yhteensä	-140 024	-234 797
Sijoitustoiminnan nettotuotto ennen arvонkorotuksia ja niiden oikaisuja	483 258	274 539
Sijoitusten arvonkorotus	-	18 380
Sijoitusten arvonkorotuksen oikaisu	-1 029	-50
SIJOITUSTOIMINNAN NETTOTUOTTO	482 229	292 869

KONSERNIN SJOITUSTOIMINNAN NETTOTUOTTO 1.1.–31.12.1999 jatkuu

1 000 euroa	Vahinkovakuutus	Henkivakuutus
Sijoitussidonnaisten vakuutusten osuus sijoitustoiminnan nettotuotosta	–	14 128
Osinkotuottoihin sisältyvä yhtiöveron hyvitys	18 965	7 846
Muihin tuottoihin ja kuluihin muista sijoituksista sisältyvät		
Vakuutusliikkeen kurssierot	–26 438	–1 526
Muut sijoitustoiminnan valuuttakurssivoitot	38 884	31 797
Muut sijoitustoiminnan valuuttakurssitappiot	–1 868	–53 585
	10 578	–23 314

7 KONSERNIN VEROT, KERTYNEET VEROYLIJÄÄMÄT JA KÄYTTÄMÄTÖN HYVITYS

1 000 euroa	Verot		Kertyneet veroylijäämät		Käyttämätön hyvitys	
	1999	1998	1999	1998	1999	1998
Vakuutusyhtiö Sampo Oyj	78 449	33 592	44 438	23 047	–	4 069
Teollisuusvakuutus Oy	74 102	32 135	4 544	22 021		
Vakuutusosakeyhtiö Yritys-Sampo	10 432	9 497	1 672	3 014		
Keskeytysvakuutusosakeyhtiö Otso	3 611	8 287	4 331	765		
Suomen Vakuutus Osakeyhtiö	2 498	726	2 498	–		
Vakuutusosakeyhtiö Henki-Sampo	13 715	2 783	20 116	17 502		
Muut	1 658	850	75	57	571	571
Konserniyhtiöt yhteensä	184 465	87 870	77 674	66 406	571	4 640
Yhtiöveron hyvitys tytär- ja osakkuusyrittösoingoista	–66 780	–30 639				
Laskennallisen verovelan muutos	2 932	–10 818				
Tuloslaskelman verot	120 618	46 413				

8 TULOKSEN VERTAILUKELPOISUUTEEN VAIKUTTAVAT TUOTTO- JA KULUERÄT

1 000 euroa	Konserni		Emoyhtiö	
	1999	1998	1999	1998
Vakuutustekninen laskelma – Vahinkovakuutus				
Vakuutusmaksutuotot				
Vakuutusmaksutulo				
Lakisääteisen tapaturmavakuutuksen erillisperintä	–	48 212	–	2 012
Valuuttakurssien vaikutus	–435	–	0	–
Jälleenvakuuttajien osuus				
Valuuttakurssien vaikutus	160	–	–	–
	–275	48 212	0	2 012
Vakuutusmaksuvastuun muutos				
Valuuttakurssien vaikutus	787	–	4	–
Jälleenvakuuttajien osuus				
Valuuttakurssien vaikutus	–181	–	–	–
	606	–	4	0
Yhteensä	331	48 212	4	2 012
Korvauskulut				
Maksetut korvaukset				
Lakisääteisen tapaturmavakuutuksen erillisperinnän tasoitus	–	–8 690	–	8 245
Ylimääräiset suunnitelmapoistot	–	–1 130	–	–769
Valuuttakurssien vaikutus	2 121	–	–78	–
Jälleenvakuuttajien osuus				
Valuuttakurssien vaikutus	–30	–	–	–
	2 091	–9 820	–78	7 476
Korvausvastuun muutos				
Laskentaperusteiden muutos				
Korkokannan muutos	–	–43 216	–	–21 100
Valuuttakurssien vaikutus	27 748	–	565	–
Muut	–	–34 548	–	–6 842
Jälleenvakuuttajien osuus				
Valuuttakurssien vaikutus	–3 713	–	–	–
	24 035	–77 764	565	–27 942
Yhteensä	26 126	–87 584	487	–20 466
Liikekulut				
Ylimääräiset suunnitelmapoistot	–	–3 824	–	–2 620
Valuuttakurssien vaikutus jälleenvakuutuksen palkkioihin	–34	–	3	–
	–34	–3 824	3	–2 620
Valuutustekninen kate ennen tasoitusmäärän muutosta	26 423	–43 196	493	–21 074
Tasoitusmäärän muutos				
Vastaerät vastuuvelkaperusteiden muutoksille	–	39 371	–	18 455
Tasoitusmäärän laskentaperusteet	–	4 512	–	–
	–	43 883	–	18 455
Valuutustekninen kate	26 423	688	493	–2 620

TULOKSEN VERTAILUKELPOISUUTEEN VAIKUTTAVAT TUOTTO- JA KULUERÄT jatkuu

1 000 euroa	Konserni 1999
Vakuutustekninen laskelma – Henkivakuutus	
Vakuutusmaksutulo	
Vakuutusmaksutulo	
Valuuttakurssien vaikutus	-3 137
Jälleenvakuuttajien osuus	
Valuuttakurssien vaikutus	437
	-2 700
Osuus sijoitustoiminnan nettotuotosta	
Valuuttakurssien vaikutus	-1 511
Korvauskulut	
Maksetut korvaukset	
Valuuttakurssien vaikutus	-189
Jälleenvakuuttajien osuus	
Valuuttakurssien vaikutus	-16
	-205
Korvausvastuun muutos	
Valuuttakurssien vaikutus	601
Jälleenvakuuttajien osuus	
Valuuttakurssien vaikutus	-73
	528
Yhteensä	323
Vakuutusmaksuvastuun muutos	
Valuuttakurssien vaikutus	4 240
Jälleenvakuuttajien osuus	
Valuuttakurssien vaikutus	-350
	3 889
Liikekulut	
Valuuttakurssien vaikutus jälleenvakuutuksen palkkioihin	-1
Vakuutustekninen tulos	0

1 000 euroa	Konserni		Emoyhtiö	
	1999	1998	1999	1998
Muu kuin vakuutustekninen laskelma				
Sijoitustoiminnan tuotot				
Valuuttakurssien vaikutus jälleenvakuutustalletteiden korkoihin	29	–	–	–
Sijoitustoiminnan kulut				
Ylimääräiset suunnitelmapoistot	–	–317	–	–317
Valuuttakurssien vaikutus	–27 964	–	–493	–
	–27 964	–317	–493	–317
Sijoitustoiminnan nettotuotto–osuuden siirto				
Valuuttakurssien vaikutus	1 511	–	–	–
Välittömät verot varsinaisesta toiminnasta				
Tilikauden verot	–	–104	–	822
Satunnaiset tuotot ja kulut				
Konserniliikearvon poisto	–	–39 348	–	–
Liikearvon poisto	–	–	–	–47 217
Välittömät verot satunnaisista tuotoista ja kuluista				
Tilikauden verot	–	1 037	–	1 737
Laskennallinen vero	–	10 429	–	10 429
	–	–27 882	0	–35 051
Vaikutus tulokseen	0	–27 615	0	–37 166

9 AINEETTOMIEN JA AINEELLISTEN HYÖDYKKEIDEN MUUTOKSET 1999

1 000 euroa	Aineettomat oikeudet ja pitkävaikuttaiset menot	Liikearvo Konserniliikearvo Konsernireservi	Kalusto	Yhteensä
KONSERNI				
Hankintameno 1.1.	122 520	115 201	87 218	324 938
Konsernin rakennemuutos	100	412	1 671	2 184
Lisäykset	30 019	9 870	15 210	55 099
Vähennykset	-7 861	-	-14 008	-21 869
Hankintameno 31.12.	144 778	125 483	90 092	360 352
Kertyneet suunnitelmapoistot 1.1.	66 739	94 103	48 290	209 132
Konsernin rakennemuutos	18	81	741	839
Suunnitelmapoistot	13 410	6 996	11 844	32 250
Vähennykset	-5 786	-	-12 074	-17 860
Kertyneet suunnitelmapoistot 31.12.	74 382	101 180	48 800	224 362
Hankintameno suunnitelmapoistojen jälkeen 31.12.	70 396	24 303	41 291	135 990
Kokonaispoistojen ja suunnitelma- poistojen kertynyt erotus 1.1.	2 935	533	3 451	6 919
Suunnitelman ylittävät/alittavat poistot	1 014	-	770	1 784
Vähennykset	-164	-	-744	-908
Kokonaispoistojen ja suunnitelma- poistojen kertynyt erotus 31.12.	3 784	533	3 477	7 795
Menojäännös kokonaispoistojen jälkeen 31.12.	66 612	23 770	37 814	128 195
EMOYHTIÖ				
Hankintameno 1.1.	89 819	103 395	59 564	252 778
Lisäykset	23 734	-	8 575	32 309
Vähennykset	-4 376	-	-6 786	-11 162
Hankintameno 31.12.	109 177	103 395	61 352	273 924
Kertyneet suunnitelmapoistot 1.1.	51 041	72 501	33 486	157 028
Suunnitelmapoistot	9 720	5 149	7 219	22 088
Vähennykset	-4 376	-	-6 715	-11 091
Kertyneet suunnitelmapoistot 31.12.	56 386	77 650	33 990	168 025
Hankintameno suunnitelmapoistojen jälkeen 31.12.	52 791	25 745	27 363	105 899
Kokonaispoistojen ja suunnitelma- poistojen kertynyt erotus 1.1.	2 206	-	1 513	3 719
Suunnitelman ylittävät/alittavat poistot	41	-	1 017	1 059
Vähennykset	-	-	124	124
Kokonaispoistojen ja suunnitelma- poistojen kertynyt erotus 31.12.	2 247	-	2 653	4 901
Menojäännös kokonaispoistojen jälkeen 31.12.	50 544	25 745	24 709	100 998

10 KONSERNIN SIOITUSTEN KÄYPÄ ARVO JA ARVOSTUSERO

1 000 euroa	Jäljellä oleva hankintameno	1999 Kirjan- pitoarvo	Käypä arvo	Jäljellä oleva hankintameno	1998 Kirjan- pitoarvo	Käypä arvo
Kiinteistösijoitukset						
Kiinteistöt	548 612	639 197	719 217	567 597	661 527	732 192
Kiinteistöosakkeet	86 719	86 719	96 479	118 287	118 287	131 030
	635 331	725 916	815 696	685 884	779 814	863 222
Osakkuusyrietykset						
Osakkeet ja osuudet	82 195	74 218	83 929	130 693	131 051	146 350
Muut rahoitusmarkkina- välineet	100 913	100 913	100 913	–	–	–
	183 108	175 130	184 842	130 693	131 051	146 350
Muut sijoitukset						
Osakkeet ja osuudet	2 132 991	2 132 991	5 393 071	1 477 213	1 477 213	2 801 435
Joukkovelkakirjalainat	1 941 413	1 941 413	1 999 667	1 853 862	1 853 862	2 015 475
Muut rahoitusmarkkina- välineet	417 252	417 252	418 178	225 352	225 352	225 716
Kiinnelainasaamiset	187 662	187 662	187 662	179 653	179 653	179 653
Muut lainasaamiset	69 772	69 772	69 772	69 338	69 338	69 338
Talletukset	237 294	237 294	237 294	269 408	269 408	269 408
	4 986 384	4 986 384	8 305 645	4 074 827	4 074 827	5 561 025
Jälleenvakuutustalletesaamiset	49 880	49 880	49 880	66 239	66 239	66 239
	5 854 703	5 937 311	9 356 063	4 957 642	5 051 931	6 636 836
Rahoitusmarkkinavälineiden jäljellä oleva hankintameno sisältää korkotuotoiksi tai niiden vähennykseksi jaksotettua nimellisarvon ja hankinta- hinnan erotusta (+/–)	190			2 357		
Kirjanpitoarvo sisältää						
Tuloutettuja arvonkorotuksia		56 921		59 984		
Arvonkorotusrahastoon kirjattuja arvonkorotuksia		27 659		33 946		
		84 580		93 930		
Arvostusero (käyvän arvon ja kirjanpitoarvon erotus)			3 418 752			1 584 904

**VAHINKO- JA HENKIVAKUUTUKSEN SIOITUSTEN KÄYPÄ ARVO
JA ARVOSTUSERO 31.12.1999**

1 000 euroa	Vahinkovakuutus			Henkivakuutus		
	Jäljellä oleva hankintameno	Kirjanpitoarvo	Käypä arvo	Jäljellä oleva hankintameno	Kirjanpitoarvo	Käypä arvo
Kiinteistösijoitukset						
Kiinteistöt	323 412	405 665	461 760	225 200	233 532	257 457
Kiinteistöosakkeet	80 937	80 937	88 328	5 782	5 782	8 151
	404 349	486 603	550 088	230 982	239 314	265 608
Osakkuusyrietykset						
Osakkeet ja osuudet	71 036	62 875	71 538	11 159	11 342	12 391
Muut rahoitusmarkkinavälineet	100 913	100 913	100 913	–	–	–
	171 949	163 788	172 451	11 159	11 342	12 391
Muut sijoitukset						
Osakkeet ja osuudet	987 329	987 329	3 492 556	1 145 662	1 145 662	1 900 515
Joukkovelkakirjalainat	673 088	673 088	676 232	1 268 325	1 268 325	1 323 435
Muut rahoitusmarkkinavälineet	176 544	176 544	177 445	240 709	240 709	240 733
Kiinnelainasaamiset	50 254	50 254	50 254	137 408	137 408	137 408
Muut lainasaamiset	62 867	62 867	62 867	6 906	6 906	6 906
Talletukset	124 586	124 586	124 586	112 708	112 708	112 708
	2 074 667	2 074 667	4 583 939	2 911 718	2 911 718	3 721 706
Jälleenvakuutustalletesaamiset	10 742	10 742	10 742	39 138	39 138	39 138
	2 661 706	2 735 799	5 317 219	3 192 997	3 201 512	4 038 843
Rahoitusmarkkinavälineiden jäljellä oleva hankintameno sisältää korkotuotoiksi tai niiden vähennykseksi jaksotettua nimellisarvon ja hankintahinnan erotusta (+/-)	-9 220			9 410		
Kirjanpitoarvo sisältää						
Tuloutettuja arvonkorotuksia		42 988			8 332	
Arvonkorotusrahoon kirjattuja arvonkorotuksia		33 221			–	
		76 209			8 332	
Arvostusero (käyvän arvon ja kirjanpitoarvon erotus)			2 581 421			837 331

EMOYHTIÖN SIOITUSTEN KÄYPÄ ARVO JA ARVOSTUSERO

1 000 euroa	Jäljellä oleva hankintameno	1999 Kirjan- pitoarvo	Käypä arvo	Jäljellä oleva hankintameno	1998 Kirjan- pitoarvo	Käypä arvo
Kiinteistösijoytukset						
Kiinteistöt	83 291	160 109	175 553	80 196	159 536	178 061
Konserniyhtiöosakkeet	38 449	38 449	45 849	29 919	29 919	36 217
Muut kiinteistöosakkeet	67 058	67 058	73 017	100 544	100 544	109 928
Lainasaamiset konserni- yrittysiltä	11 656	11 656	11 656	15 485	15 485	15 485
	200 455	277 273	306 076	226 144	305 484	339 691
Konserniyrittukset						
Osakkeet ja osuudet	193 803	193 803	2 710 413	210 270	210 270	1 449 098
Osakkuusyrittukset						
Osakkeet ja osuudet	66 200	66 200	68 657	97 656	97 656	109 959
Muut rahoitusmarkkina- välineet	100 913	100 913	100 913	–	–	–
	167 113	167 113	169 570	97 656	97 656	109 959
Muut sijoitukset						
Osakkeet ja osuudet	358 851	358 851	928 152	278 664	278 664	400 208
Joukkovelkakirjalainat	262 948	262 948	262 208	104 742	104 742	109 563
Muut rahoitusmarkkina- välineet	21 151	21 151	21 155	21 795	21 795	21 800
Kiinnelainasaamiset	20 515	20 515	20 515	22 701	22 701	22 701
Muut lainasaamiset	8 825	8 825	8 825	15 068	15 068	15 068
Talletukset	5 890	5 890	5 890	3 952	3 952	3 952
	678 179	678 179	1 246 746	446 922	446 922	573 292
Jälleenvakuutustalletesaamiset	1 496	1 496	1 496	249	249	249
	1 241 046	1 317 864	4 434 302	981 241	1 060 581	2 472 287
Rahoitusmarkkinavälineiden jäljellä oleva hankintameno sisältää korkotuotoiksi tai niiden vähennykseksi jaksotettua nimellisarvon ja hankinta- hinnan erotusta (+/–)	–1 988			–1 470		
Kirjanpitoarvo sisältää						
Tuloutettuja arvonkorotuksia		49 159			50 995	
Arvonkorotusrahastoon kirjattuja arvonkorotuksia		27 659			28 345	
		76 818			79 340	
Arvostusero (käyvän arvon ja kirjanpitoarvon erotus)			3 116 437			1 411 706

11 KONSERNIN KIINTEISTÖSIJOITUSTEN MUUTOKSET

1 000 euroa	1999		1998	
	Rakennukset	Maa- ja vesialueet sekä kiinteistö-osakkeet	Rakennukset	Maa- ja vesialueet sekä kiinteistö-osakkeet
Hankintameno 1.1.	673 343	289 655	621 267	284 887
Kannanluovutus/fuusio	–	–	88 887	27 955
Konsernin rakennemuutos	–52 641	–2 712	–	–
Lisäykset	63 015	17 394	25 915	16 534
Vähennykset	–51 560	–57 111	–67 210	–38 963
Hankintameno 31.12.	632 157	247 226	668 860	290 412
Arvonkorotukset 1.1.	69 576	36 854	68 218	34 870
Kannanluovutus/fuusio	–	–	6 802	4 926
Vähennykset	–2 147	–445	–5 443	–2 942
Arvonkorotukset 31.12.	67 428	36 409	69 576	36 854
Kertyneet suunnitelmapoistot/arvonlennukset 1.1.	227 774	58 440	197 210	54 185
Kannanluovutus/fuusio	–	–	10 297	4 132
Konsernin rakennemuutos	–17 433	–	348	–
Suunnitelmapoistot/arvonlennukset ja palautuneet arvonlennukset	21 717	3 233	34 510	4 724
Vähennykset	–27 091	–9 335	–15 927	–3 592
Kertyneet suunnitelmapoistot/arvonlennukset 31.12.	204 966	52 338	226 438	59 449
Kirjanpitoarvo suunnitelmapoistojen/arvonlennusten jälkeen 31.12.	494 619	231 297	511 997	267 817
Kokonaispoistojen ja suunnitelmapoistojen kertynyt erotus 1.1.	16 604		17 630	
Kannanluovutus/fuusio	–		2 168	
Konsernin rakennemuutos	–117		–84	
Suunnitelman ylittävät/alittavat poistot	2 011		–3 021	
Vähennykset	683		–88	
Kokonaispoistojen ja suunnitelmapoistojen kertynyt erotus 31.12.	19 181		16 604	
Rakennusten arvo kokonaispoistojen jälkeen 31.12.	475 439		495 393	

KONSERNIN OMASSA KÄYTÖSSÄ OLEVAT KIINTEISTÖT JA KIINTEISTÖOSAKKEET

1 000 euroa	1999	1998
Jäljellä oleva hankintameno	72 492	92 050
Kirjanpitoarvo	99 567	116 886
Käypä arvo	119 018	141 911
Hoitokulut (suoraan kohdistetut)	3 479	4 057

KONSERNIIN KUULUVAT KIINTEISTÖYHTIÖT

Lukumäärä	73	92
Tilikauden voitto/tappio yhteensä	691	1 645
Yhtiöiden oma pääoma yhteensä	190 631	214 901

EMOYHTIÖN KIINTEISTÖSIJOITUSTEN MUUTOKSET

1 000 euroa	1999			1998		
	Rakennukset	Maa- ja vesi- alueet sekä kiinteistö- osakkeet	Laina- saamiset konserni- yrityksiltä	Rakennukset	Maa- ja vesi- alueet sekä kiinteistö- osakkeet	Laina- saamiset konserni- yrityksiltä
Hankintameno 1.1.	136 931	187 950	15 485	140 484	196 286	16 618
Kannanluovutus/fuusio	1 294	7 861	766	–	–	–
Lisäykset	8 377	11 792	3 597	2 198	10 817	1 009
Vähennykset	–9 506	–51 381	–8 192	–5 752	–19 153	–2 142
Hankintameno 31.12.	137 095	156 222	11 656	136 931	187 950	15 485
Arvonkorotukset 1.1.	54 627	30 750	–	56 562	32 415	–
Vähennykset	–1 516	–235	–	–1 934	–1 665	–
Arvonkorotukset 31.12.	53 112	30 515	–	54 627	30 750	–
Kertyneet suunnitelmapoistot/ arvonlennukset 1.1.	67 656	52 603	–	60 449	48 337	–
Kannanluovutus/fuusio	101	1 092	–	–	–	–
Suunnitelmapoistot/arvonlennukset ja palautuneet arvonlennukset	5 864	3 078	–	10 843	8 205	–
Vähennykset	–6 407	–12 659	–	–3 635	–3 940	–
Kertyneet suunnitelmapoistot/ arvonlennukset 31.12.	67 214	44 113	–	67 656	52 603	–
Kirjanpitoarvo suunnitelmapoistojen/ arvonlennusten jälkeen 31.12.	122 993	142 623	11 656	123 902	166 097	15 485
Kokonaispoistojen ja suunnitelma- poistojen kertynyt erotus 1.1.	7 754			9 951		
Kannanluovutus/fuusio	158			–		
Suunnitelman ylittävät/alittavat poistot	460			–2 787		
Vähennykset	523			590		
Kokonaispoistojen ja suunnitelma- poistojen kertynyt erotus 31.12.	8 894			7 754		
Rakennusten arvo kokonaispoistojen jälkeen 31.12.	114 099			116 149		

EMOYHTIÖN OMASSA KÄYTÖSSÄ OLEVAT KIINTEISTÖT JA KIINTEISTÖOSAKKEET

1 000 euroa	1999	1998
Jäljellä oleva hankintameno	39 690	35 435
Kirjanpitoarvo	66 764	60 271
Käypä arvo	76 051	71 814

12 KONSERNIN OSAKKEET JA OSUUDET

Yhtiön nimi	Kpl	Osuus osakkeista %	Osuus äänistä %	Kirjanpito-arvo 1 000 euroa	Tilikauden voitto/tappio 1 000 euroa	Oma pääoma 1 000 euroa
Konserniyhtymät						
AAS Sampo Latvija	49 996	99,99	99,99	1 171	-191	949
AAS Sampo Latvija Dzīvības Apdrošināšana	1 060 000	100,00	100,00	1 806	42	1 769
AS Sampo Eesti Varakindlustus	8 328 000	100,00	100,00	3 009	-646	5 323
AS Kindlustusekspert	400	100,00	100,00	72	5	26
Capsam Consulting Oy	1 600	40,00	60,00	135	911	1 327
Eesti Kindlustuse AS	8 228 000	100,00	100,00	10 442	973	3 965
Jälleenvakuutusosakeyhtiö Patria	50 000	100,00	100,00	14 087	-3 837	10 079
Lakewood Insurance Company Ltd	11 250 000	100,00	100,00	2 907	109	3 462
Oy Finnish Captive & Risk Services Ltd	800	80,00	80,00	13	18	89
Oy Haveri Ab	20	100,00	100,00	2	0	0
Riskienhallinta Oy	400	100,00	100,00	673	-17	427
Sampo Elukindlustuse AS	2 000	100,00	100,00	1 917	-67	1 851
Sampo Holdings (UK) Ltd	10 000	100,00	100,00	28 863	1 962	44 672
Sampo Industrial Holding B.V.	45 000	100,00	100,00	19 659	-1	20 958
Sampo Industrial Insurance N.V.	1 050 000	100,00	100,00	27 110	-1 187	43 396
Sampo Industrieförsäkring Ab	30 000	100,00	100,00	1 280	120	1 173
Sampo Kindlustuse AS	1 500	100,00	100,00	1 630	-1 512	1 528
Sampo Risk Management Company Sp.z.o.o.	500	100,00	100,00	154	13	133
Sampo Towarzystwo Ubezpieczeń Spółka Akcyjna	12 000	100,00	100,00	3 558	-167	3 440
Teollisuusvakuutus Oy ¹⁾	500 000	100,00	100,00	42 022	188 281	257 216
Teva Holding B.V.	45 000	100,00	100,00	25 970	-915	20 983
UAB Sampo Draudimas	4 000	100,00	100,00	2 490	-122	2 366
Vakuutusosakeyhtiö Henki-Sampo ¹⁾	49 758	60,00	60,00	73 646	19 860	157 037
Vakuutusosakeyhtiö ST International	9 000 000	100,00	100,00	17 061	-248	15 416
Vakuutusosakeyhtiö Yritys-Sampo ¹⁾	500 000	100,00	100,00	50 440	27 923	87 665
Yhteensä				330 115		
Konsernin osakkuusyhtymät						
Autovahinkokeskus Oy	2 559	35,54	35,54	1 024	174	2 886
Benefic Oy	490	49,00	49,00	124	0	252
Dividum Oy ¹⁾	291	34,73	34,73	40 761	7 374	117 366
Finansi-Sampo Oy ¹⁾	800 000	50,00	50,00	14 746	3 341	29 492
Henkivakuutusosakeyhtiö Retro	16 945	24,21	24,21	1 387	0	3 894
Keskinäinen Vakuutusyhtiö Kaleva ¹⁾²⁾	25 000	50,00	25,00	4 339	16 478	48 313
Kiinteistövarma Oy	1 729	46,74	46,74	90	-4	190
Suomen Luottovakuutus Oy	50 000	33,33	33,33	1 549	-377	4 646
Suomen Oikeuspalvelu Oy	3 400	20,00	20,00	45	0	395
Tampereen Kiinteistö Invest Oy	915 625	25,00	25,00	9 941	625	34 734
Vahinkopalvelu Oy	360	20,00	20,00	211	316	1 054
Yhteensä				74 218		

¹⁾ Luvut konsernitasolla

²⁾ Osuus takuupääomasta

Muut osakkeet ja osuudet

Yhtiön nimi	Kpl	Osuus osakkeista %	Osuus äänistä %	Kirjanpito-arvo 1 000 euroa	Käypä arvo 1 000 euroa
Pörssiosakkeet					
Pankit ja rahoitus					
Conventum Oyj	256 915	1,08	1,08	1 517	3 571
Mandatum Pankki Oyj	3 865 463	9,65	6,43	13 164	21 840
Merita Oyj	2 122 687	0,25	0,25	5 940	12 396
Osuuspankkien Keskuspankki Oyj	282 600	0,61	0,18	2 341	3 165
Vakuutus					
Pohjola-Yhtymä Vakuutus Oyj	4 813 183	11,82	10,81	278 310	305 076
Sijoitus					
Castrum Oyj	8 394 450	10,91	10,91	7 135	7 135
Kiinteistö-sijoitus Oyj Citycon	14 678 071	13,88	13,88	17 090	17 173
Norvestia Oyj	700 346	13,72	8,97	7 818	10 575
Kuljetus ja liikenne					
Finnair Oyj	2 791 504	3,29	3,29	10 301	12 422
Finnlines Oyj	1 770 000	8,86	8,86	17 870	54 870
Neptun Maritime Abp	1 288 403	2,05	2,05	2 737	2 770
Kauppa					
Kesko Oyj	2 959 830	3,28	0,79	32 987	37 294
Rautakirja Oyj	151 050	2,33	2,34	7 426	7 426
Stockmann Oyj Abp	2 159 550	4,20	3,25	20 485	32 165
Tamro Oyj	5 730 742	4,76	4,76	17 389	17 421

Yhtiön nimi	Kpl	Osuus osakkeista %	Osuus äänistä %	Kirjanpito-arvo 1 000 euroa	Käypä arvo 1 000 euroa
Muut palvelut					
Jaakko Pöyry Group Oyj	341 677	2,39	2,39	3 547	4 954
Novo Group Oyj	80 600	1,22	1,22	1 897	3 869
Tietoenator Oyj	214 207	0,28	0,28	6 818	13 263
Metalliteollisuus					
Componenta Oyj	539 400	5,24	5,24	2 712	3 075
Fiskars Oyj Abp	1 714 642	3,10	4,59	5 186	22 290
Kone Oyj	168 900	0,84	0,33	4 634	8 259
KCI Konecranes International Oyj	234 000	1,56	1,56	3 673	8 934
Metra Oyj Abp	3 054 596	5,64	7,78	33 214	56 146
Metso Oyj	3 232 829	2,38	2,38	41 347	41 703
Outokumpu Oyj	2 658 756	2,14	2,14	32 972	37 356
Partek Oyj Abp	3 404 554	6,97	6,97	29 634	45 961
Rautaruukki Oyj	3 880 370	2,79	2,79	25 305	26 969
Metsäteollisuus					
Metsä-Serla Oyj	2 236 930	1,61	4,62	9 497	24 981
Stora Enso Oyj	10 289 932	1,35	3,90	74 533	181 054
UPM-Kymmene Oyj	7 579 587	2,84	2,84	48 093	303 183
Monialayritykset					
Aspo Oyj	637 363	14,53	14,53	3 198	5 666
Kyro Oyj Abp	2 344 600	5,91	5,91	11 619	16 412
Lassila & Tikanoja Oyj	944 183	5,97	5,97	13 964	23 132
Energia					
Fortum Oyj	7 984 298	1,02	1,02	25 183	35 929
Länsivoima Oyj	106 787	1,63	1,63	3 750	4 805
Elintarviketeollisuus					
Chips Abp	470 140	3,51	0,37	4 863	9 779
Hartwall Oyj Abp	334 100	0,55	0,17	1 492	4 811
Huhtamäki Van Leer Oyj	889 650	2,83	2,83	25 197	29 892
HK Ruokatalo Oyj	1 673 165	7,78	1,35	3 848	3 848
Lännen Tehtaat Oyj	342 400	5,31	5,31	3 499	3 499
Rakennusteollisuus					
YIT-Yhtymä Oyj	660 800	2,25	2,25	7 093	7 203
Tietoliikenne ja elektroniikka					
Aspocomp Group Oyj	1 274 726	14,53	14,53	18 073	47 165
Comptel Oyj	95 000	0,44	0,44	1 805	6 635
Eimo Oyj	85 000	0,73	0,19	1 245	2 550
Elcoteq Network Oyj	135 900	0,58	0,11	1 600	2 066
F-Secure Oyj	72 000	0,27	0,27	554	2 088
Helsingin Puhelin Oyj	656 100	1,27	1,27	19 261	54 259
HPY Holding Oyj	1 689 900	2,00	2,00	23 403	62 949
Instrumentarium Oyj	1 148 947	4,77	4,77	32 739	37 226
JOT Automation Group Oyj	978 300	0,57	0,57	1 682	9 049
Nokia Oyj	10 600 810	0,92	0,92	37 811	1 908 145
Perlos Oyj	376 560	0,74	0,74	3 580	13 180
PMJ Automec Oyj	172 700	0,62	0,62	644	2 015
Sonera Oyj	3 340 700	0,46	0,46	57 661	227 335
Tampereen Puhelin Oyj	415 500	1,03	1,03	2 865	3 137
Teleste Oyj	280 650	1,74	1,74	2 252	4 547
Vaisala Oyj	199 525	4,65	3,80	10 022	14 978
Kemianteollisuus					
Kemira Oyj	4 691 000	3,64	3,64	28 381	28 381
Orion-yhtymä Oyj	1 120 416	1,60	2,16	24 521	25 605
Uponor Oyj	3 594 867	9,28	9,28	52 195	63 270
Viestintä ja kustannus					
Alma Media Oyj	1 062 599	6,76	4,89	30 450	33 705
Sanoma-WSOY Oyj	869 694	2,39	1,94	22 275	44 419
Talentum Oyj	90 016	0,53	0,53	914	2 169
Muu teollisuus					
Nokian Renkaat Oyj	215 000	2,04	2,04	2 571	8 127
Sanitec Oyj Abp	1 067 080	1,72	1,72	12 215	13 872
Tamfelt Oyj Abp	990 736	11,18	12,82	7 730	22 512
I-lista					
Incap Oyj	344 853	9,82	9,82	2 535	3 449
Menire Oyj	589 499	5,59	5,59	1 821	3 059
Stonesoft Oyj	560 000	1,07	1,07	932	7 392
Suomen Helasto Oyj	395 000	8,31	8,31	710	849
Yhteensä				1 271 726	4 126 409
Muut pörssiyritykset				15 639	18 916
Pörssiyritykset yhteensä				1 287 365	4 145 326

KONSERNIN OSAKKEET JA OSUUDET jatkuu

Yhtiön nimi	Kpl	Osuus osakkeista %	Osuus äänistä %	Kirjanpito-arvo 1 000 euroa	Käypä arvo 1 000 euroa
Muut yhtiöt					
A. Ahlström Osakeyhtiö	3 750	0,88	0,09	5 126	5 126
Fingrid Oyj	79	2,38	1,06	2 657	2 657
Helsinki Exchanges Group Ltd Oy	499 031	3,70	3,70	2 955	2 955
Keskinäinen eläkevakuutusyhtiö Varma-Sampo ¹⁾	71	100,00	–	20 841	20 890
Okmetic Oy	2 664	10,93	10,93	3 118	3 118
Oy G. W. Sohlberg Ab	202 380	7,50	2,98	6 748	8 671
Oy Realinvest Ab	800 000	2,33	2,33	3 391	3 391
Sato-Yhtymä Oyj	227 419	10,35	10,35	8 852	10 371
Setec Oy	3 620	9,05	9,05	2 010	2 010
VVO-yhtymä Oy	171 960	7,24	7,24	3 294	3 294
Sijoitusrahastot					
Alfred Berg Euro Korko A	3 902 453	–	–	6 728	6 907
Alfred Berg Small Cap B	6 124 516	–	–	17 130	27 340
Alfred Berg Small Cap B Europe	17 057 684	–	–	17 076	25 921
BBL Baltic States Cap. Fund	7 008	–	–	2 009	2 290
Erikoissijoitusrahasto Phalanx A	1 900 025	–	–	3 204	4 427
Evli European Smaller Companies B	374 533	–	–	6 388	8 723
Evli Nordic Smaller Companies B	219 280	–	–	3 833	5 951
Fides New Media B	30 000	–	–	3 000	6 283
Fides Telecom B	99 443	–	–	10 000	20 524
Gyllenberg European Equity B	43 053	–	–	3 700	5 019
Gyllenberg International B	11 913	–	–	1 196	2 008
Gyllenberg Momentum B	21 788	–	–	2 377	10 612
Gyllenberg Money Manager B	39 824	–	–	3 364	3 785
Gyllenberg Small Firm B	22 840	–	–	2 542	7 962
Leonia Kasvuosake	90 500	–	–	1 522	5 550
Mandatum Asia	434 674	–	–	9 002	12 088
Mandatum Eurooppa	509 658	–	–	8 747	11 804
Mandatum Global	533 249	–	–	9 601	18 488
Mandatum Vipu	175 728	–	–	4 137	11 551
Sampo Euro Pitkäkorko B	36 523 393	–	–	35 358	35 358
Sampo Sektorit (Eurooppa) B	8 409 396	–	–	8 409	11 014
Sampo Sektorit (Maaailma) B	3 363 759	–	–	3 364	4 300
Sampo Tavoite 2020 B	3 454 070	–	–	3 454	4 275
Sampo Tavoite 2030 B	7 842 775	–	–	7 842	10 261
Seligson Euro Obligaatioindeksirahasto A	5 430 000	–	–	9 133	9 177
Seligson Global Top 25 Brands	8 009 435	–	–	13 474	19 623
Pääomarahastot					
Fennorahasto	5 364 697	–	–	9 023	9 023
Finnventure rahasto III	1 200 000	–	–	2 018	2 018
Finnventure rahasto IV	2 080 000	–	–	3 498	3 498
Nordic Mezzanine Fund 1 Ltd	709 470	–	–	7 095	7 095
Sponsor Fund	5 270 535	–	–	8 864	8 864
Yhteensä				286 081	384 221
Muut osakkeet ja osuudet				38 618	41 620
Kotimaiset osakkeet ja osuudet yhteensä				1 612 064	4 571 166

¹⁾ Osuus takuupääomasta

Yli 2 milj. euron omistukset (käypä arvo) ja pörssiyhtiöistä lisäksi yli 5 %:n osuudet eritelty.

Ulkomaiset osakkeet ja osuudet

Yhtiön nimi	Maa	Kpl	Osuus osakkeista %	Kirjanpito-arvo 1 000 euroa	Käypä arvo 1 000 euroa
Pörssiosakkeet					
Perusteollisuus					
Kemianteollisuus					
Air Liquide	Ranska	6 525	0,01	828	1 084
Akzo Nobel NV	Alankomaat	38 400	0,01	1 121	1 912
Bayer AG	Saksa	159 600	0,02	4 495	7 501
Natsteel Broadway Ltd	Hong Kong	1 897 500	0,94	1 386	2 949
Omni Industries Ltd	Singapore	882 000	0,23	1 149	1 592
Teräs					
SSAB Svenskt Stål Ab	Ruotsi	89 000	0,08	720	1 372
Sykliset kulutushyödykkeet					
Lentoyhtiöt					
Cathay Pacific Airways Ltd	Hong Kong	679 000	0,02	828	1 204
Autoteollisuus					
Volkswagen AG	Saksa	88 220	0,02	3 042	3 294
Volvo Ab	Ruotsi	88 700	0,02	2 112	2 279
Kodinelektroniikka					
Sony Corp	Japani	70 000	0,02	4 589	20 646
Vapaa-aika					
Magnum Corporation Bhd	Malesia	1 803 000	0,12	781	1 327
Majoitus					
Metroplex Bhd	Malesia	8 314 000	0,91	1 621	2 167
Media					
Elsevier NV	Alankomaat	695 600	0,10	8 250	8 250
Reed Interenational Plc	Iso-Britannia	150 000	0,01	1 046	1 122
Walt Disney Corp.	Yhdysvallat	131 600	0,01	2 855	3 832
Wolters Kluwer NV	Alankomaat	62 548	0,02	2 074	2 102
Vähittäismyynti					
Adidas-Salomon AG	Saksa	15 000	0,03	1 117	1 118
Ahold (Kon) NV	Alankomaat	209 842	0,03	4 449	6 167
Carrefour SA	Ranska	20 200	0,01	1 704	3 699
Hennes & Mauritz Ab	Ruotsi	224 350	0,03	1 930	7 467
Ito-Yokado Co	Japani	98 000	0,02	4 437	10 589
Marks & Spencer Plc	Iso-Britannia	752 000	0,03	3 580	3 580
Wal-Mart Stores Inc.	Yhdysvallat	17 400	0,00	200	1 197
Tekstiiliteollisuus					
Shanghai Matsuoka Co Ltd	Japani	2 853 000	2,59	694	1 193
Texwinca Holdings Ltd	Hong Kong	6 585 000	0,51	1 012	1 012
Ei-sykliset kulutushyödykkeet					
Kaupalliset palvelut					
Granada Group Plc	Iso-Britannia	101 284	0,01	767	1 025
Rentokil Initial	Iso-Britannia	530 000	0,02	1 926	1 926
Vivendi	Ranska	35 190	0,01	2 030	3 155
Kosmetiikka					
Gillette Co	Yhdysvallat	54 400	0,01	2 139	2 230
L'Oréal	Ranska	5 000	0,01	1 505	3 983
Elintarviketeollisuus					
Carlsberg A/S	Tanska	35 000	0,06	1 317	1 317
Danisco A/S	Tanska	432 240	0,75	16 724	16 724
Diageo Plc	Iso-Britannia	368 400	0,01	2 312	2 963
Heineken NV	Alankomaat	25 000	0,01	641	1 211
L.V.M.H. Louis Vuitton Moet Hennessy	Ranska	19 334	0,02	2 842	8 598
Nestle	Sveitsi	2 425	0,01	2 583	4 407
Orkla A/S	Norja	196 571	0,13	2 352	3 359
Unilever NV	Alankomaat	48 285	0,01	2 452	2 648
Terveydenhoito					
Nycomed Amersham Plc	Iso-Britannia	381 360	0,06	1 415	2 392
Quality Healthcare Asia Ltd	Hong Kong	4 094 000	0,60	755	1 573
Taloustarvikkeet					
Bic	Ranska	51 880	0,09	2 344	2 344
Hagemeyer NV	Alankomaat	70 700	0,07	1 591	1 625
Lääketeollisuus					
Astra Zeneca Plc	Iso-Britannia	199 902	0,01	6 535	8 405
Bristol Myers Squibb	Yhdysvallat	116 000	0,01	4 527	7 412
Glaxo Wellcome Plc	Iso-Britannia	742 000	0,02	17 445	20 958
Novartis AG	Sveitsi	4 790	0,01	6 730	6 977
Novo-Nordisk A/S	Tanska	23 000	0,04	2 299	3 028
Pharmacia & Upjohn SDB	Ruotsi	33 500	0,06	1 510	1 510
Roche Holdings AG	Sveitsi	456	0,01	2 687	5 369
Smithkline Beecham Plc	Iso-Britannia	300 000	0,01	3 557	3 807
Yamanouchi Pharmaceuticals	Japani	202 000	0,06	3 430	7 020

KONSERNIN OSAKKEET JA OSUUDET jatkuu

Yhtiön nimi	Maa	Kpl	Osuus osakkeista %	Kirjanpito-arvo 1 000 euroa	Käypä arvo 1 000 euroa
Energia					
Sähkö					
Edison SpA	Italia	325 000	0,05	2 513	2 649
Endesa SA	Espanja	270 000	0,03	5 127	5 322
Öljy					
BP Amoco Plc	Iso-Britannia	1 040 000	0,01	5 536	10 439
Exxon Mobil Corporation	Yhdysvallat	40 397	0,00	1 271	3 240
ENI SpA	Italia	630 000	0,01	3 427	3 427
Norsk Hydro ASA	Norja	40 000	0,02	1 491	1 659
Royal Dutch Petroleum Co NV	Alankomaat	40 500	0,00	1 816	2 464
Total Fina SA	Ranska	77 281	0,01	4 084	10 240
Rahoitus					
Pankit					
ABN-Amro Holding NV	Alankomaat	79 948	0,01	1 589	1 983
Barclays Bank Plc	Iso-Britannia	70 000	0,00	1 634	2 006
Commerzbank AG	Saksa	184 000	0,04	4 568	6 707
Deutsche Bank AG	Saksa	28 500	0,00	1 987	2 390
HSBC Holdings Plc	Iso-Britannia	78 654	0,00	550	1 098
ING Groep N.V.	Alankomaat	163 172	0,02	8 005	9 781
J.P. Morgan & Co Inc.	Yhdysvallat	8 473	0,00	908	1 068
Nordbanken Holding Ab	Ruotsi	546 700	0,04	2 365	3 192
Societe Generale Strauss Turnbull	Ranska	24 300	0,02	2 736	5 613
Unidanmark A/S	Tanska	15 000	0,03	999	1 048
UBS AG	Sveitsi	38 400	0,02	9 983	10 287
Muut rahoituspalvelut					
Citigroup Inc.	Yhdysvallat	19 800	0,00	598	1 095
Federal National Mortgage Association	Yhdysvallat	36 000	0,00	777	2 237
Hong Leong Finance Ltd	Singapore	1 245 000	0,55	2 455	2 456
Takefuji Corporation Ltd	Japani	10 100	0,01	1 126	1 257
Vakuutus					
AAS Balta	Latvia	687 800	14,78	3 333	3 741
Allied Zurich Plc	Iso-Britannia	61 080	0,13	1 101	1 314
Axa SA	Ranska	75 308	0,02	4 046	10 423
AB Lietuvos Draudimas	Liettua	34 118	6,12	1 569	2 309
Försäkrings AB Skandia (publ)	Ruotsi	86 500	0,02	1 533	2 596
Topdanmark AS	Tanska	70 000	0,18	1 124	1 373
Sijoitusyhtiöt					
Investor Ab	Ruotsi	937 000	0,83	9 609	13 133
Ratin A/S	Tanska	11 600	0,04	1 208	1 294
Teollisuus					
Sähkötekniset laitteet					
Hitachi Cable Ltd	Japani	870 000	0,23	4 446	4 446
Lindeteves-Jakoberg Ltd	Singapore	954 000	0,56	620	1 460
Samsung Electronics	Korean tasavalta	7 810	0,01	1 201	1 826
Elektroniikka					
Canon Inc.	Japani	70 000	0,01	1 296	2 766
Fanuc Ltd	Japani	10 000	0,00	253	1 266
IDT Holdings Singapore Ltd	Hong Kong	2 924 375	1,70	1 725	6 467
Kyocera Corp	Japani	64 000	0,03	3 420	16 509
Venture Manufacturing Ltd	Singapore	717 000	0,32	2 516	8 185
Wong's Circuits Holdings Ltd	Hong Kong	3 570 000	2,14	2 516	2 896
Konepaja- ja rakennusteollisuus					
ABB Ltd	Sveitsi	47 053	0,02	3 459	5 699
British Airport Authorities Plc	Iso-Britannia	180 000	0,02	1 251	1 251
Hochtief AG	Saksa	27 500	0,04	918	1 018
Hock Seng Lee Berhad	Malesia	861 000	0,86	717	1 010
Kvaerner Asa	Norja	74 820	0,16	1 306	1 306
Mannesmann AG	Saksa	62 000	0,01	1 905	14 849
Mitsubishi Heavy Industries Ltd	Japani	1 457 000	0,04	4 836	4 836
Skanska Ab	Ruotsi	46 900	0,04	1 467	1 736
United Engineers Bhd	Malesia	1 641 600	0,20	1 117	2 378
Muut					
British Aerospace Plc	Iso-Britannia	734 099	0,02	1 464	4 349
General Electric Co (US)	Yhdysvallat	29 800	0,00	1 441	4 590
Siemens AG	Saksa	10 000	0,00	423	1 263
Veba AG	Saksa	136 450	0,03	5 445	6 584
Kuljetus					
Bergesen D-Y ASA	Norja	150 500	0,20	2 715	2 715
Teknologia					
Bioteknologia					
Amgen Inc.	Yhdysvallat	20 000	0,00	224	1 196

Yhtiön nimi	Maa	Kpl	Osuus osakkeista %	Kirjanpito-arvo 1 000 euroa	Käypä arvo 1 000 euroa
Puolijohteet					
Intel Corp.	Yhdysvallat	86 000	0,00	2 777	7 047
Rohm Company Limited	Japani	3 000	0,00	141	1 250
Taiwan Semiconductor Manufacturing Company	Taiwan	334 900	0,00	1 416	1 776
Unisem (M) Berhad	Malesia	1 133 000	0,79	2 466	7 242
Software					
Cap Gemini SA (FR)	Ranska	10 666	0,01	1 420	2 688
GES International Limited	Singapore	1 818 000	0,18	1 633	1 900
Microsoft Corp	Yhdysvallat	20 000	0,00	970	2 324
Phone.Com Inc.	Yhdysvallat	14 000	0,02	245	1 616
Sap AG	Saksa	7 800	0,01	3 465	4 076
Telekommunikaatiolaitteet					
GN Store Nord AS	Tanska	70 000	0,19	2 063	3 433
Marconi Plc	Iso-Britannia	1 322 150	0,05	6 200	23 360
Motorola Inc.	Yhdysvallat	8 000	0,00	356	1 173
Telefonaktiebolaget LM Ericsson	Ruotsi	367 900	0,02	6 585	23 503
Telekommunikaatiopalvelut					
British Telecommunications Plc	Iso-Britannia	492 000	0,01	4 470	11 726
China Telecom Ltd	Hong Kong	574 000	0,00	1 237	3 572
NetCom Systems Ab	Ruotsi	43 800	0,04	827	3 059
NTT Data Corp.	Japani	160	0,00	1 239	2 726
Swisscom AG	Sveitsi	2 500	0,00	536	1 003
Telecom Italia Mobile SpA	Italia	360 000	0,01	1 926	3 982
Tele Danmark A/S	Tanska	94 600	0,04	2 582	6 977
Telefonica SA	Espanja	493 459	0,02	6 133	12 238
Vodafone Airtouch Public Ltd	Iso-Britannia	305 000	0,00	621	1 496
Yhteensä				335 493	581 229
Muut pörssiyritykset				50 256	70 345
Pörssiyritykset yhteensä				385 749	651 574
Muut yhtiöt					
Investeringsällskapet 1999 Ab	Ruotsi	841 981	12,55	9 474	9 833
Nordben Life & Pension Insurance Co Ltd	Iso-Britannia	900 000	15,00	2 691	3 598
Steiner Industries AG	Itävalta	120 926	1,72	1 683	1 782
Streamserve Inc.	Yhdysvallat	188 679	5,04	1 105	1 195
Sijoitusrahastot					
Citimarkets Global Emerging Market B	Luxemburg	13 289	–	1 734	2 084
Key International Trust Fund	Cayman Saaret	520	–	29 527	56 136
Nektar Hedge Fund	Ruotsi	64 595	–	7 791	9 112
New Providence Fund	Bahamasaaret	13 823	–	1 848	2 899
Prosperity Cub Fund	Cayman Saaret	300 000	–	2 678	4 423
Russian Prosperity Fund A	Cayman Saaret	486 688	–	4 496	4 496
Schroder Ventures International Investment Trust	Iso-Britannia	250 000	–	560	1 281
Pääomarahastot					
Access Capital L.P.	Iso-Britannia	605 000	–	6 050	6 050
Baltic Investment Fund II L.P.	Iso-Britannia	279 243	–	2 545	2 780
Dolphin Communications Parallel Fund L.P.	Yhdysvallat	189 936	–	1 827	1 891
Duke Street Capital IV UK L.P.	Iso-Britannia	786 417	–	7 864	7 864
EQT Finland C.V.	Alankomaat	185 007	–	1 850	1 850
EQT Scandinavia II	Alankomaat	7 809 053	–	8 783	9 120
Hambro European Ventures III UK L.P.	Iso-Britannia	603 696	–	8 848	9 710
Hibernia Development Capital Partners I	Irlandi	146 248	–	1 857	1 857
Industri Kapital 1997 L.P.	Iso-Britannia	795 200	–	7 952	7 952
MediaTel Capital	Luxemburg	287 154	–	2 872	2 872
Preferential Equity Investors LLS	Cayman Saaret	327 588	–	3 142	3 261
Procuritas Capital Partners II, L.P.	Ruotsi	4 647 231	–	5 276	5 427
Schroder Asia Pacific Fund	Cayman Saaret	325 500	–	3 240	3 240
Schroder Ventures European Fund	Iso-Britannia	364 297	–	3 643	3 643
Yhteensä				129 336	164 355
Muut osakkeet ja osuudet				5 842	5 975
Ulkomaiset osakkeet ja osuudet yhteensä				520 927	821 905

Yli 1 milj. euron omistukset (käypä arvo) eritelty.

13 EMOYHTIÖN OSAKKEET JA OSUUDET

Yhtiön nimi	Kpl	Osuus osakkeista %	Osuus äänistä %	Kirjanpito-arvo 1 000 euroa	Tilikauden voitto/tappio 1 000 euroa	Oma pääoma 1 000 euroa
Tytäryritykset						
Capsam Consulting Oy	1 600	40,00	60,00	135	911	1 327
Riskienhallinta Oy	400	100,00	100,00	673	-17	427
Sampo Holdings (UK) Ltd	10 000	100,00	100,00	28 863	1 962	44 672
Teollisuusvakuutus Oy ¹⁾	500 000	100,00	100,00	42 022	188 281	257 216
Vakuutusosakeyhtiö Henki-Sampo ¹⁾	28 004	33,77	33,77	54 611	19 860	157 037
Vakuutusosakeyhtiö ST International	9 000 000	100,00	100,00	17 061	-248	15 416
Vakuutusosakeyhtiö Yritys-Sampo ¹⁾	500 000	100,00	100,00	50 440	27 923	87 665
Yhteensä				193 803		
Osakkuusyrietykset						
Autovahinkokeskus Oy	2 538	35,25	35,25	1 065	174	2 886
Dividum Oy ¹⁾	291	34,73	34,73	48 029	7 374	117 366
Finansi-Sampo Oy ¹⁾	800 000	50,00	50,00	12 614	3 341	29 492
Keskinäinen Vakuutusyhtiö Kaleva ¹⁾²⁾	15 000	30,00	15,00	2 603	16 478	48 313
Kiinteistövarma Oy	685	18,52	18,52	40	-4	190
Suomen Luottovakuutus Oy	50 000	33,33	33,33	1 682	-377	4 646
Suomen Oikeuspalvelu Oy	3 400	20,00	20,00	24	0	395
Vahinkopalvelu Oy	360	20,00	20,00	143	316	1 054
Yhteensä				66 200		

¹⁾ Luvut konsernitasonla

²⁾ Osuus takuupääomasta

Muut osakkeet ja osuudet

Yhtiön nimi	Kpl	Osuus osakkeista %	Osuus äänistä %	Kirjanpito-arvo 1 000 euroa	Käypä arvo 1 000 euroa
Pörssiosakkeet					
Pankit ja rahoitus					
Mandatum Pankki Oyj	1 856 300	4,64	2,87	7 849	10 488
Merita Oyj	417 187	0,05	0,05	1 759	2 436
Vakuutus					
Pohjola-Yhtymä Vakuutus Oyj	305 200	0,75	0,14	18 312	18 312
Sijoitus					
Kiinteistösijoitus Oyj Citycon	3 438 903	3,25	3,25	4 024	4 024
Kuljetus ja liikenne					
Finnair Oyj	1 087 352	1,28	1,28	3 516	4 839
Finnlines Oyj	150 000	0,75	0,75	2 888	4 650
Kauppa					
Kesko Oyj	744 000	0,82	0,20	6 489	9 374
Stockmann Oyj Abp	226 250	0,44	0,74	1 177	3 575
Tamro Oyj	3 579 700	2,97	2,97	10 882	10 882
Muut palvelut					
Tietoenator Oyj	98 004	0,13	0,13	3 244	6 076
Metalliteollisuus					
Fiskars Oyj Abp	380 822	0,69	1,71	821	4 951
KCI Konecranes International Oyj	90 000	0,60	0,60	1 029	3 436
Metra Oyj Abp	486 112	0,90	1,97	3 939	8 892
Metso Oyj	958 948	0,71	0,71	12 014	12 370
Outokumpu Oyj	198 000	0,16	0,16	2 750	2 782
Partek Oyj Abp	458 463	0,94	0,94	4 447	6 189
Rautaruukki Oyj	577 000	0,42	0,42	3 830	4 010
Metsäteollisuus					
Metsä-Serla Oyj	412 925	0,30	0,23	1 215	4 735
Stora Enso Oyj	2 972 726	0,39	1,13	22 482	52 320
UPM-Kymmene Oyj	2 655 087	1,00	1,00	16 946	106 203
Energia					
Fortum Oyj	2 695 018	0,34	0,34	7 447	12 128
Elintarviketeollisuus					
Chips Abp	120 000	0,90	0,09	1 183	2 496
Huhtamäki Van Leer Oyj	154 650	0,49	0,49	5 149	5 196
Tietoliikenne ja elektroniikka					
Aspocomp Group Oyj	314 000	3,58	3,58	3 661	11 618
Comptel Oyj	35 000	0,16	0,16	665	2 444
Helsingin Puhelin Oyj	179 710	0,35	0,35	6 444	14 862
Instrumentarium Oyj	199 659	0,83	0,83	5 310	6 469
Nokia Oyj	1 253 904	0,11	0,11	3 117	225 703
Perlos Oyj	104 640	0,20	0,20	994	3 662
Sonera Oyj	1 348 200	0,19	0,19	30 735	91 745
Kemianteollisuus					
Kemira Oyj	1 275 000	0,99	0,99	7 714	7 714
Orion-yhtymä Oyj	336 700	0,48	0,87	7 677	7 677
Uponor Oyj	526 082	1,36	1,36	4 264	9 259

Yhtiön nimi	Kpl	Osuus osakkeista %	Osuus äänistä %	Kirjanpito-arvo 1 000 euroa	Käypä arvo 1 000 euroa
Viestintä ja kustannus					
Sanoma-WSOY Oyj	56 000	0,15	0,04	2 856	2 856
Muu teollisuus					
Sanitec Oyj Abp	178 024	0,29	0,29	2 034	2 314
Tamfelt Oyj Abp	211 891	2,39	2,33	1 203	4 807
I-lista					
Stonesoft Oyj	200 000	0,38	0,38	325	2 640
Yhteensä				220 393	694 135
Muut pörssiyhtiöt				6 740	13 325
Pörssiyhtiöt yhteensä				227 133	707 460
Muut yhtiöt					
Helsinki Exchanges Group Ltd Oy	499 031	3,70	3,70	2 955	2 955
Keskinäinen eläkevakuutusyhtiö Varma-Sampo ¹⁾	33	46,48	–	2 345	2 345
Oy G. W. Sohlberg Ab	76 000	2,81	1,54	1 619	3 541
Sato-Yhtymä Oyj	131 152	5,97	5,97	5 981	5 981
Sijoitusrahastot					
Evli European Smaller Companies B	100 000	–	–	1 678	2 329
Evli Nordic Smaller Companies B	100 000	–	–	1 672	2 714
Gyllenberg European Equity B	40 360	–	–	3 404	4 705
Mandatum Global	100 397	–	–	1 692	3 481
Sampo Euro Pitkäkorko B	16 818 793	–	–	16 282	16 282
Seligson Global Top 25 Brands	1 000 000	–	–	1 682	2 450
Pääomarahastot					
Sponsor Fund	2 161 813	–	–	3 636	3 636
Yhteensä				42 946	50 419
Muut osakkeet ja osuudet				5 676	6 430
Kotimaiset osakkeet ja osuudet yhteensä				275 755	764 310

¹⁾ Osuus rakuupääomasta

Yli 2 milj. euron omistukset (käypä arvo) ja pörssiyhtiöistä lisäksi yli 5 %:n osuudet eritelty.

Ulkomaiset osakkeet ja osuudet

Yhtiön nimi	Maa	Kpl	Osuus osakkeista %	Kirjanpito-arvo 1 000 euroa	Käypä arvo 1 000 euroa
Pörssiosakkeet					
Perusteollisuus					
Kemianteollisuus					
Bayer AG	Saksa	39 500	0,01	879	1 856
Sykliset kulutushyödykkeet					
Kodinelektroniikka					
Sony Corp	Japani	30 000	0,01	2 049	8 848
Media					
Elsevier NV	Alankomaat	185 000	0,03	2 194	2 194
Vähittäismyynti					
Ahold (Kon) NV	Alankomaat	50 000	0,01	1 160	1 469
Hennes & Mauritz Ab	Ruotsi	70 000	0,01	471	2 330
Ito -Yokado Co.	Japani	40 000	0,01	1 799	4 322
Marks & Spencer Plc	Iso-Britannia	330 000	0,01	1 571	1 571
Ei-sykliset kulutushyödykkeet					
Kosmetiikka					
Gillette Co	Yhdysvallat	24 400	0,00	940	1 000
Elintarviketeollisuus					
Danisco A/S	Tanska	115 000	0,20	4 450	4 450
Diageo Plc	Iso-Britannia	248 400	0,01	1 517	1 998
Heineken NV	Alankomaat	25 000	0,01	641	1 211
L.V.M.H. Louis Vuitton Moët Hennessy	Ranska	9 350	0,01	1 292	4 158
Nestle SA	Sveitsi	725	0,00	833	1 318

EMOYHTIÖN OSAKKEET JA OSUUDET jatkuu

Yhtiön nimi	Maa	Kpl	Osuus osakkeista %	Kirjanpito-arvo 1 000 euroa	Käypä arvo 1 000 euroa
Lääketeollisuus					
Astra Zeneca Plc	Iso-Britannia	34 641	0,00	938	1 456
Bristol Myers Squibb Co.	Yhdysvallat	94 800	0,00	4 037	6 057
Glaxo Wellcome Plc	Iso-Britannia	157 000	0,00	2 648	4 434
Roche Holdings AG	Sveitsi	208	0,00	1 123	2 449
Yamanouchi Pharmaceutical Co. Ltd	Japani	82 000	0,02	1 377	2 850
Energia					
Sähkö					
Edison SpA	Italia	150 000	0,02	1 222	1 222
Endesa SA	Espanja	60 000	0,01	1 140	1 183
Öljy					
BP Amoco Plc	Iso-Britannia	480 000	0,00	2 231	4 818
Exxon Mobil Corporation	Yhdysvallat	40 397	0,00	1 271	3 240
Total Fina SA	Ranska	48 374	0,01	2 523	6 410
Rahoitus					
Pankit					
Commerzbank AG	Saksa	111 500	0,02	2 193	4 064
Nordbanken Holding Ab	Ruotsi	245 000	0,02	944	1 431
Societe Generale Strauss Turnbull	Ranska	19 300	0,02	2 260	4 458
UBS AG	Sveitsi	12 000	0,01	3 215	3 215
Muut rahoituspalvelut					
Federal National Mortgage Association	Yhdysvallat	36 000	0,00	777	2 237
Vakuutus					
Axa SA	Ranska	45 608	0,01	2 303	6 312
Teollisuus					
Sähkötekniset laitteet					
Hitachi Cable Ltd	Japani	380 000	0,10	1 942	1 942
Elektronikka					
Kyocera Corp.	Japani	29 000	0,02	1 570	7 481
Konepaja- ja rakennusteollisuus					
ABB Ltd.	Sveitsi	12 794	0,00	922	1 549
British Airport Authorities Plc	Iso-Britannia	180 000	0,02	1 251	1 251
Mannesmann AG	Saksa	36 000	0,01	963	8 622
Mitsubishi Heavy Industries Ltd.	Japani	657 000	0,02	2 181	2 181
Muut					
British Aerospace Plc	Iso-Britannia	295 171	0,01	499	1 580
General Electric Co (US)	Yhdysvallat	19 800	0,00	929	3 050
Vebe AG	Saksa	57 250	0,01	2 064	2 762
Teknologia					
Puolijohteet					
Intel Corp.	Yhdysvallat	30 200	0,00	1 117	2 474
Software					
Microsoft Corp	Yhdysvallat	20 000	0,00	970	2 324
Sap AG	Saksa	2 400	0,00	1 203	1 435
Telekommunikaatiolaitteet					
Marconi Plc	Iso-Britannia	523 150	0,02	2 300	9 243
Telefonaktiebolaget LM Ericsson	Ruotsi	36 000	0,00	863	2 300
Telekommunikaatiopalvelut					
British Telecommunications Plc	Iso-Britannia	220 000	0,00	1 816	5 243
NTT Data Corp.	Japani	100	0,00	678	1 703
Swisscom AG	Sveitsi	2 500	0,00	536	1 003
Telecom Italia Mobile SpA	Italia	100 000	0,00	574	1 106
Tele Danmark A/S	Tanska	35 600	0,02	819	2 626
Telefonica SA	Espanja	95 508	0,00	1 306	2 369
Yhteensä				74 500	154 808
Muut pörssiyritykset				5 849	5 939
Pörssiyritykset yhteensä				80 349	160 747
Sijoitusrahastot					
Citimarkets Global Emerging Market B	Luxemburg	13 289	–	1 734	2 084
Pääomarahastot					
Access Capital L.P.	Iso-Britannia	100 000	–	1 000	1 000
Muut osakkeet ja osuudet				12	12
Ulkomaiset osakkeet ja osuudet yhteensä				83 095	163 843

Yli 1 milj. euron omistukset (käypä arvo) eritely.

14 SIIJOITUKSET KONSERNI- JA OSAKKUUSYRITYKSIIN

1 000 euroa	Konserni		Emoyhtiö	
	1999	1998	1999	1998
Konserniyritysten osakkeet ja osuudet				
Alkuperäinen hankintameno 1.1.	–	–	271 563	237 656
Kannansiirto/fuusio	–	–	–31 954	–
Lisäykset	–	–	14 044	33 907
Kertyneet arvonalennukset 31.12.	–	–	–59 849	–61 292
Jäljellä oleva hankintameno 31.12.	–	–	193 803	210 270
Osakkuusyritysten osakkeet ja osuudet				
Alkuperäinen hankintameno 1.1.	128 273	123 509	99 002	101 889
Kannansiirto/fuusio	1 682	–	1 682	–
Lisäykset	1 885	15 139	53	40
Vähennykset	–49 177	–563	–33 191	–557
Siirrot	–	–7 276	–	–2 370
Kertyneet arvonalennukset/konserniliikearvon poistot/konsernireservin vähennykset 31.12.	–468	–116	–1 346	–1 346
Jäljellä oleva hankintameno 31.12.	82 195	130 693	66 200	97 656
Ensimmäistä kertaa konsernitilinpäätöksessä mukana olleiden osakkuusyritysten konserniaktiivat ja -reservit yhteensä	–	1 982	–	–
Osakkuusyritysten liikkeeseenlaskemat rahoitusmarkkinavälineet ja lainasaamiset niiltä				
Alkuperäinen hankintameno 1.1.	–	8 409	–	–
Lisäykset	100 913	–	100 913	–
Vähennykset	–	–8 409	–	–
Jäljellä oleva hankintameno 31.12.	100 913	0	100 913	–

15 MUUT LAINASAAMISET VAKUUDEN MUKAAN

1 000 euroa	Konserni		Emoyhtiö	
	1999	1998	1999	1998
Vakuutuskirja	595	1 201	–	–
Valtion, kuntien, kuntainliittojen ja seurakuntien takaukset sekä kunnille, kuntainliitoille ja seurakunnille annetut lainat	6 282	11 586	1 061	2 187
Pankkitakaus	1 568	4 320	161	678
Asunto- ja kiinteistöyhtiöiden osakkeet ja osuudet	11 004	10 288	5 603	5 597
Muu vakuus	50 323	41 942	2 001	6 607
	69 772	69 338	8 825	15 068
LÄHIPHIIRILAINAT (VYL 12 luku 5 §)				
Lainat hallintoneuvoston ja hallitusten jäsenille sekä toimitusjohtajille	1 005	893	625	408
Korko (%)	2,75–6,75	4,50–7,50	2,75–3,66	4,50–5,00
Keskimääräinen laina-aika (vuosia)	10	9	11	10

16 PÄÄOMALAINAT TASE-ERITTÄIN

1 000 euroa	1999	1998
KONSERNI		
Muut sijoitukset		
Rahoitusmarkkinavälineet	237 532	94 530
Olennot pääomallinat:		
Lainansaaja	Kiinteistösjöjitus Oyj Citycon	Merita Pankki Oyj
Lainanmäärä	9 325	42 215
Korko-%	7,38	5,50
Laina-aika	30.6.1999–30.6.2009	31.12.1995–31.12.2006
Lainansaaja	Finanssi-Sampo Oy	Kustannusosakeyhtiö Otava
Lainanmäärä	100 913	12 614
Korko-% ^{*)}	20,00	5,00
Laina-aika	21.10.1999–31.1.2001	30.12.1998–30.12.2003
Lainansaaja	Merita Pankki Oyj	
Lainanmäärä	42 215	
Korko-%	5,50	
Laina-aika	31.12.1995–31.12.2006	
Korot kirjataan suoriteperusteisesti alkuperäisen maksusuunnitelman mukaan.		
EMOYHTIÖ		
Muut sijoitukset		
Rahoitusmarkkinavälineet	150 959	33 940
Olennot pääomallinat:		
Lainansaaja	Kiinteistösjöjitus Oyj Citycon	
Lainanmäärä	9 325	
Korko-%	7,38	
Laina-aika	30.6.1999–30.6.2009	
Lainansaaja	Finanssi-Sampo Oy	
Lainanmäärä	100 913	
Korko-% ^{*)}	20,00	
Laina-aika	21.10.1999–31.1.2001	
Lainansaaja	Merita Pankki Oyj	Merita Pankki Oyj
Lainanmäärä	23 210	23 210
Korko-%	5,50	5,50
Laina-aika	31.12.1995–31.12.2006	31.12.1995–31.12.2006
*) Vastaa 2 109 158 kpl Pohjolan A-osakkeen osinkoa + yhtiöveron hyvitystä, kuitenkin max 20%		
Korot kirjataan suoriteperusteisesti alkuperäisen maksusuunnitelman mukaan.		

17 SIOITUSSIDONNAISTEN VAKUUTUSTEN KATTEENA OLEVAT SIOITUKSET

1 000 euroa	Konserni			
	1999		1998	
	Alkuperäinen hankintameno	Käypä arvo (=kirjanpitoarvo)	Alkuperäinen hankintameno	Käypä arvo (=kirjanpitoarvo)
Sijoitusrahasto-osuudet	50 688	62 609	10 325	10 340
Rahoitusmarkkinavälineet	4 495	6 929	4 495	5 948
	55 183	69 538	14 820	16 288
Etukäteen hankitut sijoitukset	-468	-590	-729	-800
Sijoitussidonnaisten vakuutusten vastuuvelkaa vastaavat sijoitukset	54 715	68 948	14 091	15 488

18 SAAMISET JA VELAT KONSERNI- JA OSAKKUUSYRITYKSILTÄ

1 000 euroa	Konserni		Emoyhtiö	
	1999	1998	1999	1998
SAAMISET JA VELAT KONSERNIYRITYKSILTÄ				
Saamiset				
Sijoitukset				
Kiinteistösijoitukset/lainasaamiset konserniyrityksiltä			11 656	15 485
Saamiset				
Jälleenvakuutustoiminnasta			3 243	725
Muut saamiset			2 931	41 903
Siirtosaamiset				
Korot ja vuokrat			-	2
Muut siirtosaamiset			76 201	1
			94 032	58 115
Velat				
Vakuutustekninen vastuuvelka				
Vakuutusmaksuvastuu			1 718	130
Jälleenvakuuttajien osuus			-244	-
Korvausvastuu			27 296	3 725
Jälleenvakuuttajien osuus			-958	-841
Velat				
Jälleenvakuutustoiminnasta			3 437	128
Optiolaina			70	57
Muut velat			1 169	1 378
Saadut ennakot ja siirtovelat			1 124	140
			33 612	4 716
SAAMISET JA VELAT OSAKKUUSYRITYKSILTÄ				
Saamiset				
Jälleenvakuutustoiminnasta	8	8	8	8
Muut saamiset	785	34	584	-
	793	42	592	8
Velat				
Muut velat	90	1 848	55	1 099

19 KONSERNIN OMAN PÄÄOMAN MUUTOSLASKELMA

1 000 euroa	1.1.1999	Lisäys	Vähennys	31.12.1999
Sidottu				
Osakepääoma	52 138	–	–	52 138
Vararahasto	369 241	–	–	369 241
Arvonkorotusrahasasto	28 345	–	–686	27 659
Muuntoerot	7 120	7 044	–	14 164
	456 844	7 044	–686	463 202
Vapaa				
Vapaat rahastot	125 683	51 750	–25 487	151 947
Edellisten tilikausien voitto/tappio	175 725	136 122	–215 558	96 289
Tilikauden voitto	–	285 957	–	285 957
	301 408	473 829	–241 044	534 193
	758 253	480 873	–241 730	997 395
	1999	1998		
Jakokelpoiset varat				
Vapaa oma pääoma	534 193	301 408		
Vapaaehtoiset varaukset ja poistoero vapaassa omassa pääomassa	–24 570	–22 120		
Muut jakokelvottomat erät	–9 190	–		
Jakokelpoiset varat 31.12.	500 432	279 288		
Vapaaehtoiset varaukset ja poistoero 31.12.				
Kertynyt poistoero	26 606	22 830		
Luottotappiovaraus	7 281	6 141		
Asuintalovaraus	5 202	5 904		
	39 089	34 874		
Laskennallinen verovelka vapaaehtoisista varauksista ja poistoerosta	–11 336	–9 765		
Vähemmistöosuus vapaaehtoisista varauksista ja poistoerosta	–3 011	–2 989		
Hankintamenoeliminoinnit	–171	–		
Vapaaehtoiset varaukset ja poistoero vapaassa omassa pääomassa 31.12.	24 570	22 120		

¹⁾ Tilikauden päättymisen jälkeen emoyhtiön jakokelpoisia vapaita omia pääomia on käytetty 56 929 023,41 euroa omien osakkeiden ostoon.

EMOYHTIÖN OMAN PÄÄOMAN MUUTOSLASKELMA

1 000 euroa	1.1.1999	Lisäys	Vähennys	31.12.1999
Sidottu				
Osakepääoma	52 138	–	–	52 138
Vararahasto	366 295	–	–	366 295
Arvonkorotusrahasto	28 345	–	–686	27 659
	446 779	–	–686	446 093
Vapaa				
Varmuusrahasto	11 722	–	–	11 722
Käyttörahasto	67 283	7 232	–	74 515
Hallituksen käyttövarat	77	252	–40	290
Edellisten tilikausien voitto	57 865	–	–56 568	1 296
Tilikauden voitto	–	224 679	–	224 679
	136 947	232 163	–56 608	312 502
	583 725	232 163	–57 294	758 594

Vapaasta omasta pääomasta on voitonjakokelpoista 307 857 558,80 euroa.

20 SAMMON OSAKKEET JA OSAKKEENOMISTAJAT

Osakkeet ja äänioikeus

Vakuutusyhtiö Sampo Oyj:llä on 60 560 000 A-sarjan osaketta ja 240 000 B-sarjan osaketta. Osakkeen nimellisarvo on 5 mk. Kullakin A-osakkeella on 1 ääni ja B-osakkeella 5 ääntä. A-sarjan osakkeet on noteerattu Helsingin Pörsissä vuodesta 1988 alkaen. Kaikki B-sarjan osakkeet ovat Keskinäisen Vakuutusyhtiön Kalevan omistuksessa.

Konserniyhtiöt eivät omistaneet 31.12.1999 emoyhtiön osakkeita, mutta Sammon liikkeeseen laskemaa optio-

lainaa oli ST Internationalilla 416 000 markkaa (69 966 euroa) eli 208 000 optio-oikeutta.

Hallituksen valtuudet

Yhtiökokous valtuutti hallituksen ostamaan takaisin enintään kolme miljoonaa osaketta. Osakkeiden takaisinostot aloitettiin 3.1.2000.

Hallituksella ei ole valtuutusta osakepääoman korotukseen eikä vaihtovelkakirja- tai optiolainojen liikkeeseenlaskuun.

Optiolaina

Vakuutusyhtiö Sampo Oyj laski liikkeelle 6 600 000 markan (1,1 milj. euron) optiolainan 22.5.1998. Laina on koroton ja maksetaan takaisin 22.5.2001. Lainan merkintäoikeus oli koko Sampo-konsernin ja Keskinäisen Vakuutusyhtiön Kalevan pysyvässä työsuhteessa olevalla henkilöstöllä. Noin 72 prosenttia henkilöstöstä merkitsi optiolainaa.

Kuhunkin 500 markan (84,09 euron) nimellisarvoiseen velkakirjaan liit-

Osakepääoman korotukset 1988–99¹⁾

Korotustapa	Merkintäaika	Merkintäsuhde tai merkittäjä	Hinta/osake	Uusien osakkeiden lukumäärä	Osakepääoman jälkeen
Uusmerkintä A- ja B-sarjat	11.4.–20.5.1988	Yhdellä vanhalla yksi uusi + lisämerkintämahdollisuus	250 mk 280 mk	3 000 000	126 Mmk
Uusmerkintä A- ja B-sarjat	17.10.–18.11.1988	Kahdella vanhalla yksi uusi + lisämerkintämahdollisuus	325 mk 400 mk	3 000 000	186 Mmk
Sulautumisvastike A-sarja	31.12.1993	Keskinäisen yhtiön Teollisuusvakuutuksen osakkaat		4 700 000	280 Mmk
Suunnattu anti A-sarja	30.6.1994	Kansallis-Osake-Pankki	380 mk	1 500 000	310 Mmk

¹⁾ Osakkeiden hinnat ja lukumäärät vastaavat osakkeen 20 markan nimellisarvoa. Nimellisarvo muutettiin 5 markkaan lokakuussa 1997.

Osakekannan jakautuma omistuksen suuruuden mukaan 31.12.1999

Osakkeita kpl A- ja B-sarjat	Osakkaiden lukumäärä	Osakkeita yhteensä	%
1 – 100	26 102	1 070 988	1,76
101 – 1 000	7 289	1 963 412	3,23
1 001 – 10 000	593	1 578 504	2,60
10 001 – 100 000	102	3 328 324	5,47
100 001 –	24	50 698 425	83,39
Odorusluettelolla		100	0,00
Yhteistilillä		2 160 247	3,55
Yhteensä	34 110¹⁾	60 800 000	100,00

¹⁾ Kukin hallintarekisteri sisältyy tähän lukumäärään ainoastaan yhtenä omistajana.

Osakeomistuksen jakautuma omistajasektoreittain 31.12.1999, %



tyy 250 optiotodistusta, joista 75 merkitään kirjaimella A, 75 kirjaimella B ja 100 kirjaimella C. Optiotodistuksilla voidaan merkitä kullakin yksi Sammon A-osake siten, että optiotodistuksilla A voidaan merkitä 1.5.2000–31.5.2005, optiotodistuksilla B 1.5.2001–31.5.2005 ja optiotodistuksilla C 1.5.2002–31.5.2005.

Osakepääoma voi osakemerkintöjen seurauksena nousta enintään 3 300 000 A-sarjan osakkeella eli enintään 16 500 000 markalla (2,8 milj. eurolla), mikä vastaa 5,3 prosenttia yhtiön osakepääomasta.

Osakkeenomistajat

Rekisteröityneiden osakkaiden lukumäärä 31.12.1999 oli 34 110. Arvosuusjärjestelmään oli siirtämättä 3,55 prosenttia osakkeista. Ulkomaalaisomistus oli 48,0 prosenttia osakepääomasta ja 47,2 prosenttia äänistä. Lähes kaikki ulkomaiset omistajat ovat hallintarekisteröineet omistuksensa.

Sammon hallintoneuvoston ja hallituksen jäsenet sekä toimitusjohtaja ja varatoimitusjohtajat omistivat yhteensä 24 306 osaketta (ääniosuus 0,039 %).

Osakkeenomistajat 31.12.1999

A- ja B-sarjat	Osakkeiden lukumäärä	Osakkeista %	Äänistä %
Unsa Oy	9 442 492	15,53	15,29
Keskinäinen eläkevakuutusyhtiö Varma-Sampo	4 192 828	6,90	6,79
Keskinäinen Vakuutusyhtiö Kaleva ^{*)}	2 798 426	4,60	6,09
Stora Enso Oyj	1 649 324	2,71	2,67
Outokumpu Oyj	703 132	1,16	1,14
Kuntien eläkevakuutus	507 472	0,83	0,82
Metra Oyj Abp	380 200	0,63	0,62
Imatran Voiman Eläkesäätiö	276 308	0,45	0,45
Keskinäinen Vakuutusyhtiö Eläke-Fennia	249 500	0,41	0,40
Nesteen Eläkesäätiö	234 308	0,39	0,38
Metso Oyj	200 000	0,33	0,32
Suomen Itsenäisyyden Juhlarahasto Sitra	163 400	0,27	0,26
Oy Rettig Ab	156 188	0,26	0,25
Sijoitusrahasto Leonia Osake	132 400	0,22	0,21
Teollisuuden Voima Oy	122 052	0,20	0,20
Vapo Oy	117 796	0,19	0,19
Steveco Oy	109 160	0,18	0,18
Alfred Berg Finland Sijoitusrahasto	106 540	0,18	0,17
Eläkesäätiö Neliapila	103 544	0,17	0,17
LEL Työeläkassa	103 300	0,17	0,17
Hallintarekisteröidyt yhteensä ^{**)}	29 095 422	47,85	47,11
Muut yhteensä	9 956 208	16,38	16,12
Yhteensä	60 800 000	100,00	100,00

^{*)} A-sarjan osakkeita 2 558 426 kpl ja B-sarjan osakkeita 240 000 kpl.

^{**)} Sampo sai 12.1.2000 ilmoituksen, jonka mukaan General Electric Company omistaa 3 047 287 osaketta, joiden osuus on osakekannasta 5,01 % ja äänistä 4,93 %.

Pörssikurssin kehitys kuukausittain (alin ja ylin kaupantekokurssi), euro

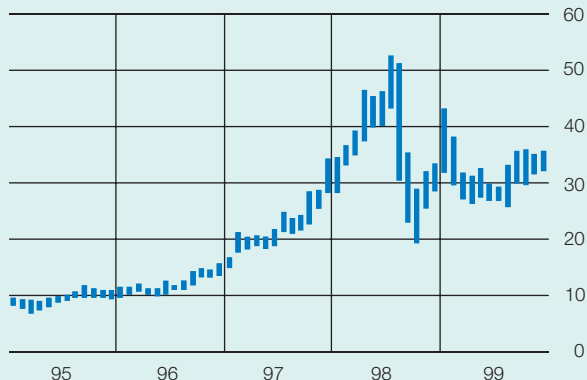

Osakkeiden vaihtomäärät kuukausittain, 1 000 kpl

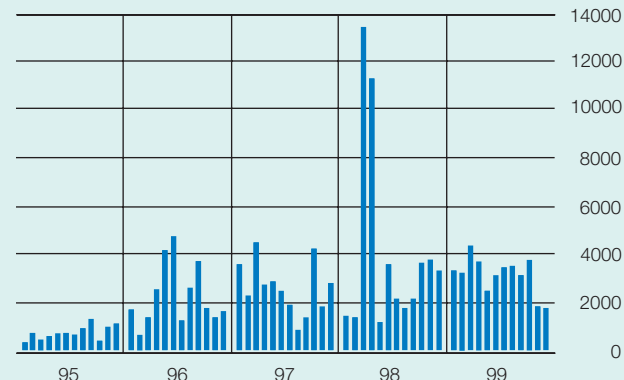

21 VAKUUTUSTEKNINEN VASTUUVELKA

1 000 euroa	Konserni	
	1999	1998
VAKUUTUSMAKSUVASTUU		
Henkivakuutuksen vakuutusmaksuvastuusta vähennetyt vakuutusten aktivoidut hankintamenot	4 772	4 405
KORVAUSVASTUU		
Vahinkovakuutuksen korvausvastuun korkoutus		
Eläkemuoitoisten korvausten vastuovelkaa laskettaessa käytetty korkokanta konsernissa ja emoyhtiössä (%)	4,00	4,00
Muiden kuin eläkemuoitoisten korvausten korvausvastuun laskemisessa on korkoutusta käytetty ainoastaan Jälleenvakuutusosakeyhtiö Patrian ulkomaisessa jälleenvakuutuksessa, jonka korvausvastuusta osa on korkoutettu 4 % korkokantaa käyttäen. Korkoutetun korvausvastuun arvioitu keskimaturiteetti on 8 vuotta.		
Korvausvastuu (korkoutettu osa)		
Ennen korkoutusta	46 580	44 255
Korkoutuksen jälkeen	-35 213	-33 618
Korkoutus	11 367	10 638
Jälleenvakuuttajien osuus		
Ennen korkoutusta	9 788	8 409
Korkoutuksen jälkeen	-7 703	-6 631
Korkoutus	2 085	1 779

22 PAKOLLISET VARAUKSET

1 000 euroa	Konserni		Emoyhtiö	
	1999	1998	1999	1998
Vuokravaraus	1 517	1 528	-	-

23 PITKÄAIKAISET VELAT (5 vuotta tai sitä pidemmät)

1 000 euroa	Konserni		Emoyhtiö	
	1999	1998	1999	1998
Lainat rahalaitoksilta	1 236	8 015	-	-
Eläkelainat	-	22 845	-	22 845
	1 236	30 860	-	22 845

Optiolainan ehdot esitetty liitteessä Sammon osakkeet ja osakkeenomistajat.

24 VASTUUT

1 000 euroa	Konserni		Emoyhtiö	
	1999	1998	1999	1998
Omien velkojen vakuudeksi annetut kiinnitykset	2 398	3 697	–	–
Em. velkojen määrä	1 628	1 271	–	–
Omien sitoumusten vakuudeksi annetut pantit	8 783	68 449	–	66 929
Em. vastuiden määrä	4 034	33 598	–	32 838
Johdannaiskaupan vakuudeksi annetut pantit	19 721	53 798	–	23 971
Omista ulkomaisista jälleenvakuutusvastuista annetut vakuudet	56 506	47 679	–	–
Vastavakuudet	13 237	10 086	–	–
Sijoitussitoumukset	244 408	95 436	15 938	5 401
Arvonlisäverovähennykset Uudisrakentamisesta ja kiinteistöjen perus- parannuksista vuosina 1995–1999 / 1994–1998	9 415	8 711	1 759	1 412
Arvonlisäverotuksen ryhmäkisteröintiin liittyvä yhteisvastuumäärä				
Konserniyritykset	–	–	177	202
Osakkuusyrittökset	89	–	89	–136
	89	–	265	66
Leasingvastuut				
Alkaneella tilikaudella maksettava määrä	1 005	887	–	–
Seuraavina vuosina maksettava määrä	3 501	3 042	–	–
Vuokravastuut	87	161	–	–
Johdannaissopimukset				
Korkojohdannaiset				
Koronvaihtosopimukset, kohde-etuus	88 589	85 511	–	–
käypä arvo	0	877	–	–
Termiinisopimukset, avoimet kohde-etuus	–	234 913	–	–
käypä arvo	–	3 705	–	–
Termiinisopimukset, lukitut kohde-etuus	–	1 403 353	–	–
käypä arvo	–	422	–	–
Valuuttajohdannaiset				
Termiinisopimukset, avoimet kohde-etuus	256 692	169 524	26 631	10 398
käypä arvo	–5 487	–592	–51	370
Termiinisopimukset, lukitut kohde-etuus	108 467	53 865	–	–
käypä arvo	0	543	–	–
Optiosopimukset				
Ostetut, kohde-etuus	306 476	142 294	–	–
käypä arvo	0	–279	–	–
Asetetut, kohde-etuus	614 601	–	–	–
käypä arvo	1 322	–	–	–
Lukitut, kohde-etuus	–	206 362	–	–
käypä arvo	–	668	–	–

VASTUUT jatkuu

1 000 euroa	Konserni		Emoyhtiö	
	1999	1998	1999	1998
Osakejohdannaiset				
Terminisopimukset, avoimet				
kohde-etuus	101 319	87 834	–	–
käypä arvo	–7 975	–6 113	–	–
Optiosopimukset				
Ostetut,				
kohde-etuus	111 467	95 862	–	41 168
käypä arvo	0	–2 748	–	–1 219
Asetetut,				
kohde-etuus	225 073	87 503	–	41 168
käypä arvo	975	–3 938	–	–2 934
Lukitut,				
kohde-etuus	–	3 027	–	–
käypä arvo	–	65	–	–

Optiosopimusten käyvät arvot sisältävät saatua ja maksettua preemiota.
 Ei-suojaavien johdannaissopimusten negatiiviset arvostuserot on kirjattu
 kuluiksi (käypä arvo = 0).

Konsernilla ei ole muita vakuutusyhtiölain 10 luvun 8 pykälän 3 momentin mukaisia vastuusitoumuksia.

25 EMOYHTIÖN TUNNUSLUVUT

1 000 euroa	1995	1996	1997	1998	1999
VAKAVARAISUUSTUNNUSLUVUT					
Toimintapääoma					
Oma pääoma ehdotetun voitonjaon vähentämisen jälkeen	508 389	523 156	527 806	534 641	557 037
Vapaaehtoiset varaukset ja kertynyt poistoero	13 900	13 634	13 675	12 852	15 537
Omaisuuksien käyppien arvojen ja taseen kirjanpitoarvojen välinen arvostusero	501 687	714 980	941 836	1 411 706	3 116 437
Aineettomat hyödykkeet	–118 363	–117 771	–117 151	–69 672	–78 536
Muut erät	–8 155	–5	–	–4 153	–70
	897 458	1 133 994	1 366 166	1 885 374	3 610 405
Vakuutusyhtiölain 11 luvun 2 §:n toimintapääomavaatimus	48 528	42 567	49 136	54 679	58 248
Runsasvahinkoisten vuosien varalle vakuutustekniseen vastuuvélkaan sisältyvä tasoitusmäärä	26 098	37 033	21 720	10 560	97 581
Tasoitusmäärä suhteessa täyteen määräänsä (%)	10,7	14,0	7,7	3,4	29,8
Vakavaraisuuspääoma					
Toimintapääoma ja tasoitusmäärä yhteensä	923 556	1 171 027	1 387 886	1 895 934	3 707 986

1 000 euroa	1995	1996	1997	1998	1999
Vastuunkantokyky					
Vakavaraisuuspääoma suhteessa vakuutusmaksutuottoihin (%)	525,2	464,5	515,6	658,4	1 219,9
Vakavaraisuuspääoma suhteessa vakuutus- tekniseen vastuovelkaan vähennettynä tasoitusmäärällä (%)	147,9	191,8	228,3	291,2	518,3
MUUT TUNNUSLUVUT					
Vahinkosuhde					
Korvauskulut suhteessa vakuutus- maksutuottoihin (%)	85,6	83,3	89,9	90,3	84,7
Liikekulusuhde					
Liikekulut suhteessa vakuutus- maksutuottoihin (%)	28,8	28,6	26,4	27,7	26,6
Yhdistetty kulusuhde					
Vahinkosuhde ja liikekulusuhde	114,4	111,9	116,3	117,9	111,3

Helsingissä 29. päivänä helmikuuta 2000

VAKUUTUSYHTIÖ SAMPO OYJ

Hallitus

Jukka Härmälä
Hallituksen puheenjohtaja

Kari O. Sohlberg

Georg Ehrnrooth

Ari Heiniö

Paavo Pitkänen

Christoffer Taxell

Jouko K. Leskinen
Toimitusjohtaja

TILINTARKASTUSKERTOMUS

Vakuutusyhtiö Sampo Oyj:n osakkeenomistajille

Olemme tarkastaneet Vakuutusyhtiö Sampo Oyj:n kirjanpidon, tilinpäätöksen ja hallinnon tilivuodelta 1999. Hallituksen ja toimitusjohtajan laatima tilinpäätös sisältää toimintakertomuksen sekä konsernin ja emoyhtiön tuloslaskelman, taseen ja liitetiedot. Suorittamamme tarkastuksen perusteella annamme lausunnon tilinpäätöksestä ja yhtiön hallinnosta.

Tilikauden aikaisesta tarkastuksesta on vastannut Jaakko Nyman, KHT, joka on antanut siitä erillisen kertomuksen.

Tilintarkastus on suoritettu hyvän tilintarkastustavan mukaisesti. Kirjanpitoa sekä tilinpäätöksen laatimisperiaatteita, sisältöä ja esittämistapaa on tällöin tarkastettu riittävässä laajuudessa sen toteamiseksi, ettei tilinpäätös sisällä olennaisia virheitä tai puutteita. Hallinnon tarkastuksessa on selvitetty hallintoneuvoston, hallituksen ja toimitusjohtajan toiminnan lainmukaisuutta vakuutusyhtiö- ja osakeyhtiölain perusteella.

Lausuntonamme esitämme, että tilinpäätös on laadittu kirjanpitolain sekä tilinpäätöksen laatimista koskevien muiden säännösten ja määräysten mukaisesti. Tilinpäätös antaa kirjanpitolaissa tarkoitetulla tavalla oikeat ja riittävät tiedot konsernin sekä emoyhtiön toiminnan tuloksesta ja taloudellisesta asemasta. Tilinpäätös konsernitilinpäätöksineen voidaan vahvistaa ja vastuuvapaus myöntää emoyhtiön hallintoneuvostolle ja hallitukselle sekä toimitusjohtajalle tarkastamaltamme tilivuodelta. Hallituksen esitys tuloksen käsittelystä on lain mukainen.

Turku 7.3.2000

Thor Nyroos
KHT

Jaakko Nyman
KHT

HALLINTONEUVOSTON LAUSUNTO

Hallintoneuvostolle on esitelty Vakuutusyhtiö Sampo Oyj:n vuoden 1999 tilinpäätös konsernitilinpäätöksineen sekä tilintarkastuskertomus konsernitilintarkastuskertomuksineen. Hallintoneuvosto, jolla ei ole esitetyn johdosta huomautettavaa, jättää tilinpäätöksen ja tilintarkastuskertomuksen yhtiökokoukselle sekä ehdottaa, että tuloslaskelma ja tase sekä konsernituloslaskelma ja konsernitase vahvistettaisiin ja että hallituksen ehdotus ylijäämän käyttämisestä hyväksyttäisiin.

Helsingissä 9. päivänä maaliskuuta 2000

Hallintoneuvoston puolesta

Jyrki Juusela

HALLINTONEUVOSTO

- valvoo hallituksen ja toimitusjohtajan hoitaman yhtiön hallintoa
- antaa varsinaiselle yhtiökokoukselle lausuntonsa tilinpäätöksestä, konsernitilinpäätöksestä, tilintarkastuskertomuksesta ja konsernitilintarkastuskertomuksesta
- määrää hallituksen puheenjohtajan, varapuheenjohtajan ja jäsenten palkkiot sekä matkakulukorvaukset
- päättää, montako jäsentä hallitukseen kuuluu ja valitsee hallituksen jäsenet
- valitsee hallituksen puheenjohtajan ja varapuheenjohtajan
- päättää asioista, jotka koskevat toiminnan huomattavaa supistamista tai laajentamista taikka yhtiön muutosta.

Jyrki Juusela, s. 1943 (2000)
pääjohtaja, vuorineuvos,
Outokumpu Oyj
puheenjohtaja

Krister Ahlström, s. 1940 (2000)
vuorineuvos,
varapuheenjohtaja

Kalevi Aro, s. 1947 (2001)
toimitusjohtaja, Aro-Yhtymä Oy
varapuheenjohtaja

Esa Swanljung, s. 1949 (2000)
toimitusjohtaja,
Työeläkelaitosten Liitto TELA r.y.,
varapuheenjohtaja

Antti Aarnio-Wihuri, s. 1940 (2000)
hallituksen puheenjohtaja,
Wihuri Oy

Fredrik Björnberg, s. 1938 (2002)
hallituksen puheenjohtaja,
Myllykoski Oyj

Matti Honkala, s. 1945 (2001)
pääjohtaja, Kesko Oyj

Henrik Höglund, s. 1949 (2000)
hallituksen puheenjohtaja,
KWH-yhtymä Oy

Matti Ilmari, s. 1942 (2002)
konsernijohtaja, ABB Oy-konserni

Heimo Karinen, s. 1939 (2000)
pääjohtaja, vuorineuvos, Kemira Oyj

Eino Keinänen, s. 1939 (2000)
hallituksen puheenjohtaja, Leonia Oyj

Keijo Ketonen, s. 1942 (2000)
toimitusjohtaja, TS-Yhtymä Oy

Henri Kuitunen, s. 1958 (2001)
pääjohtaja, VR-Yhtymä Oy

Antti Lagerroos, s. 1945 (2002)
toimitusjohtaja, merenkulkuneuvos,
Finnlines Oyj

Heikki Lehtonen, s. 1959 (2001)
toimitusjohtaja, Componenta Oyj

Curt Lindbom, s. 1942 (2002)
senior advisor,
CapMan Capital Management Oy

Esko Muhonen, s. 1941 (2001)
toimitusjohtaja, vuorineuvos,
Vapo Oy

Carl G. Nordman, s. 1939 (2000)
teollisuusneuvos

Jorma Ollila, s. 1950 (2000)
pääjohtaja, hallituksen puheenjohtaja,
Nokia Oyj

Erkki Pehu-Lehtonen, s. 1950 (2002)
toimitusjohtaja,
Jaakko Pöyry Group Oyj

Heikki Pentti, s. 1946 (2001)
hallituksen puheenjohtaja,
vuorineuvos, Lemminkäinen Oyj

Heikki J. Perälä, s. 1958 (2002)
toimitusjohtaja,
Helsingin kauppakamari

Jarmo Ryttilähti, s. 1944 (2001)
toimitusjohtaja, Uponor Oyj

Martin Saarikangas, s. 1937 (2002)
pääjohtaja, vuorineuvos,
Kvaerner Masa-Yards Oy

Seppo Sipola, s. 1943 (2000)
ekonomi

Stig Stendahl, s. 1939 (2002)
toimitusjohtaja, Fiskars Oyj Abp

Matti Sundberg, s. 1942 (2001)
hallituksen jäsen, vuorineuvos,
Metso Oyj

Jukka Suominen, s. 1947 (2001)
toimitusjohtaja, Neptun Maritime Oyj

Seppo Säynäjäkangas, s. 1942 (2002)
hallituksen puheenjohtaja, professori,
Polar Electro Oy

Pekka Vennamo, s. 1944 (2000)
toimitusjohtaja, Sijoitus Oy

Markku Äärimaa, s. 1942 (2001)
toiminnanjohtaja,
Suomen Lääkäriliitto

Suluissa on ilmoitettu toimikauden
päättymisvuosi.

Lisätietoja hallintoneuvoston jäsenistä
on saatavilla:

Vakuutusyhtiö Sampo Oyj
Lakiasiat
Puh. 010 515 311
Aleksanterinkatu 11
Helsinki
Postiosoite: 00025 Sampo

HALLITUS



Puheenjohtaja

Jukka Härmälä, s. 1946
(2000)

ekonomi, vuorineuvos, toimitusjohtaja Stora Enso Oyj. Teollisuuden ja Työntantajain Keskusliiton hallituksen varapuheenjohtaja, Finnlines Oyj:n ja Pohjolan Voima Oy:n hallituksen varapuheenjohtaja, Keskinäisen eläkevakuutusyhtiön Varma-Sammon hallintoneuvoston varapuheenjohtaja ja Merita Pankki Oyj:n hallintoneuvoston jäsen. Valittu Vakuutusosakeyhtiö Sammon hallitukseen 26.6.1992. Toimikausi alkoi 1.8.1992. Valittu hallituksen puheenjohtajaksi 20.10.1993.



Varapuheenjohtaja

Kari O. Sohlberg, s. 1940
(2000)

kauppatieteiden maisteri, toimitusjohtaja Oy G.W. Sohlberg Ab. Perlos Oyj:n hallituksen varapuheenjohtaja, Keskinäisen eläkevakuutusyhtiön Varma-Sammon hallituksen jäsen, Merita Pankki Oyj:n hallintoneuvoston jäsen, Suomen Messut Osuuskunnan hallituksen puheenjohtaja. Siirtynyt Vakuutusosakeyhtiö Sammon hallitukseen hallintoneuvostosta 20.10.1993.



Georg Ehrnrooth, s. 1940
(2002)

diplomi-insinööri, vuorineuvos, konsernijohtaja Metra Oyj Abp. Assa Abloy AB:n ja Sanitec Oyj Abp:n hallituksen puheenjohtaja, Karl Fazer Oy Ab:n, ABB Oy:n ja Sandvik AB:n hallituksen jäsen, Keskinäisen eläkevakuutusyhtiön Varma-Sammon hallituksen puheenjohtaja. Valittu Vakuutusosakeyhtiö Sammon hallitukseen 26.6.1992. Toimikausi alkoi 1.8.1992.



Ari Heiniö, s. 1945
(2001)

varatuomari, toimitusjohtaja STOCKMANN Oyj Abp, Kaupan Työntajaliitto KTL hallituksen puheenjohtaja. Finnair Oyj:n, Metsä Tissue Oyj:n, Palace Hotel Oy Ab:n, Palvelutyöntajat ry:n ja STOCKMANN Oyj Abp:n hallituksen jäsen. Alma Media Oyj:n, Merita Pankki Oyj:n, Keskinäisen eläkevakuutusyhtiön Varma-Sammon ja Suomen Messut Osuuskunnan hallintoneuvoston jäsen. Siirtynyt Vakuutusosakeyhtiö Sammon hallitukseen hallintoneuvostosta 20.10.1993.

Hallituksen tulee huolehtia yhtiön hallinnosta ja toiminnan asianmukaisesta järjestämisestä. Hallituksen on huolehdittava kirjanpidon ja varainhoidon asianmukaisesta järjestämisestä.

Lisäksi hallitus

- vahvistaa ne korkeimmat vakuutusmäärät, jotka yhtiö jälleenvakuuttamatta saa pitää omalla vastuullaan
- päättää lainojen ottamisesta yhtiölle sekä yhtiön takaussitoumuksista
- päättää kiinteän omaisuuden luovuttamisesta ja kiinnityksen myöntämisestä sellaiseen omaisuuteen
- nimittää ja vapauttaa toimitusjohtajan, varatoimitusjohtajat, johtajat ja apulaisjohtajat sekä päättää heidän palkkaeduistaan
- määrää yhtiön henkilökunnan palkka- ja muiden etujen yleiset perusteet
- vahvistaa yleiset määräykset yhtiön toimihenkilöiden eroamisistä ja heille maksettavista eläkkeistä
- määrää, millä edellytyksellä ja missä järjestyksessä yhtiön varatoimitusjohtajat tulevat toimitusjohtajan sijaan.

TILINTARKASTAJAT



Jouko K. Leskinen, s. 1943
(2001)
varatuomari, pääjohtaja
Vakuutusyhtiö Sampo Oyj,
UPM-Kymmene Oyj:n hallituksen varapuheenjohtaja,
Finnlines Oyj:n, Keskinäisen eläkevakuutusyhtiön
Varma-Sammon ja Nokia Oyj:n hallituksen jäsen.
Tullut Vakuutusosakeyhtiö Sammon hallituksen jäseneksi 1.1.1993
(valittu 22.10.1992).



Christoffer Taxell, s. 1948
(2002)
oikeustieteen kandidaatti,
ministeri, konsernijohtaja
Partek Oyj Abp. KCI
Konecranes International Oyj:n, Metra Oyj Abp:n,
Stockmann Oyj Abp:n ja ABB Oyj:n hallituksen jäsen,
Kalmar Industries AB:n hallituksen puheenjohtaja.
Siirtynyt Vakuutusosakeyhtiö Sammon hallitukseen hallintoneuvostosta 1.1.1998.



Paavo Pitkänen, s. 1942
(2001)
filosofian maisteri, toimintusjohtaja
Keskinäinen eläkevakuutusyhtiö Varma-Sampo.
Metra Oyj Abp:n, Partek Oyj Abp:n ja Stora Enso Oyj:n hallituksen jäsen,
Alma Media Oyj:n hallintoneuvoston varapuheenjohtaja ja Kesko Oyj:n hallintoneuvoston jäsen.
Tullut Vakuutusyhtiö Sampo Oyj:n hallituksen jäseneksi 22.1.1999.

Varsinaiset:

Jaakko Nyman
KHT,
kauppatieteiden maisteri

Thor Nyroos
KHT,
diplomiekonomi

Varatilintarkastajat:

Pertti Keskinen
KHT,
kauppatieteiden maisteri

KHT-yhteisö
KPMG Wideri Oy Ab

YKSITYIS-SAMPO

Vahinkoensivakuutuksen
maksutulo, %

Sampo-konserni yhteensä
853 milj. e

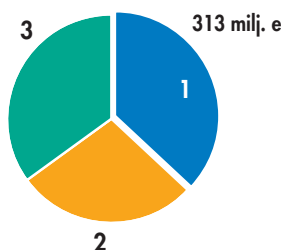

1 Yksityisasiakkaat	37
2 Yrityisasiakkaat	28
3 Suurisasiakkaat	35

Vahinkoensivakuutusmaksutulo
lajeittain, %

Yhteensä 313 milj. e

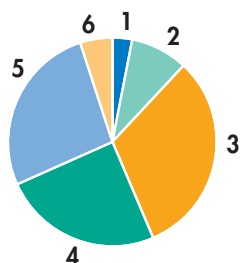

1 Lakisäätäinen tapaturma	3
2 Muu tapaturma ja sairaus	9
3 Moottoriajoneuvonvastuu	32
4 Maa-ajoneuvot	25
5 Palo ja muu omaisuus	27
6 Muut	5

Kotitalouksia palvelee Sampo-konsernissa emoyhtiö Sammon liiketoimintayksikkö Yksityis-Sampo. Vuoden 2000 alusta yksikön hoitovastuulle aiemmin kuuluneet maatilat ja yksinyrittäjät siirrettiin Yritys-Sammon hoitoon. Yksityis-Sampo vastaa edelleen autoliiketoiminnan jakelukanavan toiminnasta koko konsernin lukuun.

Tasapainotetulla tulosmittaristolla on keskeinen rooli toiminnan ohjaamisessa. Tavoitealueet ovat korkea asiakastytyväisyys, toiminnan kannattavuuden turvaaminen, palveluprosessien kehittäminen yhä asiakaslähtöisemmiksi ja kustannustehokkaammiksi, henkilöstön hyvinvointi ja osaaminen sekä edellytysten varmistaminen jatkuvalla uudistumiselle.

Palvelukanavaverkoston rungon muodostaa neljä maantieteellistä aluetta, joissa asiakkaita palvelee 86 konttoria sekä puhelinpalveluyksikkö. Oman organisaation ohella merkittävänä palvelukanavina toimivat asiamiesverkosto ja autoliikkeet. Keväällä 1999 käynnistettiin selvitystyö Yksityis-Sammon ja Yritys-Sammon palveluverkoston yhdistämiseksi vuoden 2000 aikana.

Itsepalvelun kysyntä on yhä kasvussa, ja palvelutarjontaa Internetissä laajennettiin edelleen. Matkavakuutuksen myynti verkossa käynnistyi toukokuussa. Vahinkopalvelu laajeni joulukuussa: henkilövahinkoilmoitukset voi lähettää Internetin kautta. Maatila-asiakkaille ja noin 30 yhteistyöjärjestölle tuotettiin omat palvelukokonaisuudet.

Yksityis-Sammon konttoreissa aloitettiin viranomaispalveluna ajoneuvojen rekisteröinti helmikuun 1999 alusta. Palvelujen saatavuus autoilijan kannalta parani merkittävästi, kun ajoneuvon rekisteröinnin ja vakuutta-

misen voi hoitaa samalla kertaa. Rekisteröintejä tehtiin vuoden aikana yhteensä yli 80 000 kappaletta.

Sampo toi markkinoille lokakuussa 1999 ensimmäisenä yhtiönä Suomessa autovakuutukseen liitettävän lunastusturvan, joka on saanut sekä asiakkailta että kuluttajaviranomaisilta positiivisen vastaanoton.

Yksityis-Sammon toimintatapojen ja järjestelmien uudistamisessa keskeinen Sampo 2000 -hanke eteni suunnitelmien mukaisesti. Hankkeen viimeinen vaihe valmistuu vuoden 2000 aikana. Tuote- ja palveluratkaisu uudistuu, kun siirrytään vaiheittain yhteen modulaariseen tuoteratkaisuun. Asiakas voi valita tarvitsemansa palvelun itselleen sopivimmasta

Vakuutusyhtiö Sampo Oyj

Milj. e	1999	1998
Liikevaihto	695,2	534,7
Vakuutusmaksutuotot	304,0	288,0
Korvauskulut ¹⁾	-257,6	-260,0
Liikekulut	-80,7	-79,6
Tasoitustasojen muutos	-3,5	11,2
Vakuutus tekninen kate	-37,8	-40,5
Sijoitustoiminnan nettotuotto	332,6	170,9
Tilikauden voitto/tappio	224,7	56,6
Vastuovelka, netto	813,0	661,7
Taseen loppusumma	1 676,7	1 345,9
Taseen loppusumma käyvin arvoin	4 793,1	2 757,6
Toimintapääoma	3 610,4	1 885,4
Tasoitustasojen määrä	97,6	10,6
Vakavaraisuuspääoma	3 708,0	1 895,9
Vahinkosuhte, %	84,7	90,3
Liikekulusuhte, %	26,6	27,7
Yhdistetty kulusuhte, %	111,3	117,9
Vastuunkantokyky, %	1 219,9	658,4
Henkilöstö keskimäärin	2 025	1 972

¹⁾ Ml. yhteistakuuerän muutos

palvelukanavasta, ja hänen saamansa tulosteet uudistuvat.

Uudistettua tuote- ja palvelutarjontaa sekä toimintatapaa tukevat tietojärjestelmät hyödyntävät uutta teknologiaa. Keskeisenä tavoitteena on pystyä merkittävästi vahvistamaan Yksityis-Sammon joustavuutta ja reagointikykyä asiakastarpeiden muutoksiin.

Korvausmeno kasvussa

Yksityis-Sammon toiminnallista tulosta mittaava toimintakate parani yli 10 prosenttia edellisestä vuodesta.

Auto- ja liikennevakuutuksen saadut maksut kasvoivat yli 10 prosenttia tehtyjen hinnankorotusten ja vilkastuneen autokaupan johdosta. Liikennevakuutuksen kannattavuus on hieman parantunut. Autovakuutuksen kannattavuus heikkeni korvausmenon voimakkaan kasvun seurauksena.

Kertomusvuoden alussa käynnistetty oma auto- ja venevahinkotarkastustoiminta sujui suunnitelmien mukaisesti. Asiakkaat sekä autoliikkeet ottivat muutokset hyvin vastaan. Tarkastuksissa käytettävä elektroninen tiedon- ja kuvansiirto autoliikkeiden ja Sammon välillä on parantanut vahinkoprosessin sujuvuutta.

Omaisuuksien vahingoista palovahingot lisääntyivät odotettua enemmän. Yhä useampi vahinko aiheutuu inhimillisestä huolimattomuudesta tai varomattomuudesta. Vahinkojen ennaltaehkäisyyn saaminen kaiken palvelun osaksi on keskeinen haaste turvallisuuden edistämiseksi.

Korvauspalvelun kehittämisessä keskityttiin osaamisen vahvistamiseen konttoreissa. Osana niin sanottua kevennettyä korvauspalvelua luovuttiin tarpeettomista asiakirjoista, uudistettiin arkistointia ja testattiin puhelinkorvauksia. Tavoitteena on asiakaslähtöinen, selkeä ja tehokas vahingonhoitomalli pienvahinkoihin. Vahinkotarkastuksen uudelleenorganisoinnilla ja omaisuusvahinkokeskuksen perustamisella varmistetaan tarkastustoiminnan entistä parempi kohdentuminen ja tehokkuus.

Yksityis-Sammon näkymät

Yksityistalousmarkkinoiden näkymät ovat edelleen myönteiset. Maan talous ja kotitalouksien ostovoima ovat kehittyneet jo useamman vuoden positiivisesti, ja yksityishenkilöi-

den odotukset ovat säilyneet hyvin myönteisinä. Työttömyyden ennakoidaan edelleen laskevan, tosin alueelliset erot säilynevät suurina. Autokauppa on kasvanut jo usean vuoden ajan, ja positiivisen kehityksen ennakoidaan jatkuvan. Myös asuntokauppa on jatkunut vilkkaana.

Väestön ikääntyminen luo mahdollisuuksia uudenlaisten sairaus- ja terveyspalveluvakuutusten kehittämiseksi. Yhteiskunnan tarjoaman sosiaaliturvan kapeneminen pitää yllä kotitalouksien kiinnostusta vapaaehtoiseen eläkesäästämiseen, tosin toteutetut eläkesäästämisen verokohtelun heikennykset ovat aiheuttaneet epävarmuutta markkinoilla. Yksityistalouksien varallisuuden lisääntyminen mahdollistaa myös sijoitusrahasto- ja vakuutuseläkesäästämisen nopean kasvun.

Palvelujen tarjontaa tukeva teknologia kehittyy lähivuosina nopeasti. Kilpailu muuttaa asiakaskäyttäytymistä tuotteiden ja palvelujen sekä palvelukanavien valinnassa. Mm. puhelinpalvelun ja Internet-itsepalvelun käyttö lisääntyy.

Kansainvälinen kilpailu kiristyy vakuutusmarkkinoilla, ja vakuutusyhtiöiden ja pankkien välinen toimialaliukuma muuttaa kilpailutilannetta sekä Pohjoismaissa että koko Euroopassa.

YRITYS-SAMPO

Vahinkoensivakuutuksen maksutulo, %

Sampo-konserni yhteensä 853 milj. e

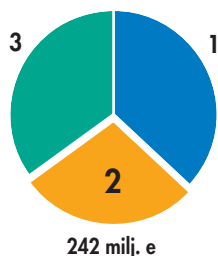

1 Yksityisasiakkaat	37
2 Yrityisasiakkaat	28
3 Suurasiakkaat	35

Vahinkoensivakuutusmaksutulo lajeittain, %

Yhteensä 242 milj. e

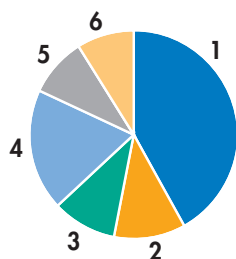

1 Lakisääteinen tapaturma	42
2 Moottoriajoneuvonvastuu	11
3 Maa-ajoneuvot	10
4 Palo ja muu omaisuus	19
5 Vastuu	9
6 Muut	9

Pienten ja keskisuurten yritysten ja näiden avainhenkilöiden, yhteisöasiakkaiden sekä asunto- ja kiinteistöyhtiöiden vakuutuspalvelusta Sampo-konsernissa vastaa Yritys-Sampo.

Virossa vakuutuspalveluista ja niiden kehittämisestä vastaavat vahinkovakuutusyhtiö Sampo Eesti Varakindlustus ja henkivakuutusyhtiö Sampo Eesti Elukindlustus, Latviassa vahinkovakuutusyhtiö Sampo Latvija ja henkivakuutusyhtiö Sampo Latvija Dziviba sekä Liettuassa kertomusvuonna perustettu vahinkovakuutus harjoittava Sampo Draudimas.

Yritys-Sammolla on runsaat 90 000 asiakasta. Yhtiön kotimainen markkinaosuus oli ennakkotietojen mukaan 10 prosenttia. Sampo Eesti Kindlustusin markkinaosuus Virossa on noin 38 prosenttia ja asiakkaita noin 200 000. Sampo Latvijan markkinaosuus on noin 0,5 prosenttia ja asiakkaita runsaat 200. Sampo Draudimas Liettuassa sai toimiluvan vuoden loppupäivinä.

Yritys-Sammossa asiakassuhteiden hoidosta vastaa palveluverkosto ja vahinkovakuutus toiminnasta vahinkovakuutusyksikkö. Muita tulosityksiköitä ovat Baltian tulosityhmä, sijoitustoiminta sekä koko yhtiön toiminnan tukena yhteiset toiminnot.

Palveluverkosto koostuu alueellisesta organisaatiosta sekä teknisistä kanavista, joita ovat puhelinpalvelu ja sähköinen kanava. Keväällä 1999 aloitettiin selvitystyö Yritys-Sammon ja Yksityis-Sammon palveluverkostojen yhdistämiseksi vuoden 2000 aikana.

Sähköinen kanava kehittyi jättiharpauksella, kun elektroninen sampo.fi-kansio otettiin käyttöön. Kansion avulla yritys voi hoitaa vakuutusasiansa Internetissä täysin paperittomasti. Vuoden lopussa kansiota käyttäviä yrityksiä oli yli 350, niiden osuus

Yritys-Sammon maksutulosta on yli 10 prosenttia. Vastaavaa palvelua yritysasiakkaille ei tiettävästi ole muualla maailmassa.

Meklarivälitteisen liikkeen volyyymi kasvoi edelleen hieman. Sen osuus koko Yritys-Sammon maksutulosta oli runsaat 7 prosenttia.

Tulos parani

Yritys-Sammon tilikauden tulos oli 27 milj. euroa. Vahinkovakuutuksen vakuutustekninen kate ennen tasoitustulojen muutosta oli -16 milj. euroa ja sijoitustoiminnan nettotuotto 66 milj. euroa. Koko Yritys-Sammon konsernin tilikauden tulos oli 28 milj. euroa. Kannattavuus ja vakavaraisuus parani niin Vakuutusosakeyhtiö Yritys-Sammossa kuin Yritys-Sammon konsernissakin.

Yhtiön vahinkoensivakuutuksen maksutulo oli 222 milj. euroa ja kokonaismaksutulo

Vakuutusosakeyhtiö Yritys-Sampo

Milj. e	1999	1998
Liikevaihto	303,9	334,6
Vakuutusmaksutuotot	209,0	230,0
Korvauskulut ¹⁾	-187,8	-219,5
Liikekulut	-36,2	-31,6
Tasoitustulojen muutos	-12,6	-7,8
Vakuutustekninen kate	-27,5	-28,8
Sijoitustoiminnan nettotuotto	65,6	62,8
Tilikauden voitto/tappio	26,7	24,1
Vastuuvelka, netto	487,4	439,0
Taseen loppusumma	629,1	573,6
Taseen loppusumma käyvin arvoin	915,7	701,8
Toimintapääoma	337,9	208,4
Tasoitustulo	48,4	35,8
Vakavaraisuuspääoma	386,3	244,2
Vahinkosuhte, %	89,9	95,4
Liikekulusuhte, %	17,3	13,7
Yhdistetty kulusuhte, %	107,2	109,1
Vastuunkantokyky, %	184,8	106,1
Henkilöstö keskimäärin	617	592

¹⁾ Ml. yhteistakuuerän muutos

226 milj. euroa. Ensivakuutuksen maksutulo kasvoi 4,8 prosentilla, kun vertailuvuoden luvuista poistetaan lakisääteisen tapaturmavakuutuksen kertaluonteinen valtakunnallinen erillisperintä. Luottotappioita maksamattomista vakuutusmaksuista kertyi noin 1 milj. euroa.

Korvauskulut olivat 188 milj. euroa. Myös korvauskuluissa oli vertailuvuonna poikkeuseriä. Vertailukelpoinen korvauskulujen kasvu oli 2,8 prosenttia. Suurvahinkojen kappalemäärä pysyi edellisvuoteen nähden ennallaan, mutta niiden osuus kokonaiskorvauskuluista oli edellisvuotta pienempi. Liikekulut olivat 36 milj. euroa.

Sijoitusten painopiste oli osakemarkkinoissa. Joukkovelkakirjalainasijoitukset painottuivat lyhyisiin maturiteetteihin korkojen noustessa merkittävästi vuoden 1999 aikana. Pk-yritysten rahoituskysyntä oli vuoden 1999 aikana vilkasta kohdistuen pääosin investointien rahoittamiseen.

Yritys-Sampo teki Baltian maissa kertomusvuonna yrityskauppoja ja perusti uusia yhtiöitä. Baltian yhtiöiden tulos oli yhteensä

-1 milj. euroa. Yhtiöiden osuus Yritys-Sammon konsernin vahinkovakuutuksen maksutulosta oli noin 8 prosenttia.

Yritys-Sammon näkymät

Osana Sampo-konsernin rakenteen kehittämistä Sammon tytäryhtiöt Yritys-Sampo ja Teollisuusvakuutus sulautuvat emoyhtiönsä. Sulautumisten jälkeen vakuutusliiketoiminta on tarkoitus siirtää kahteen uuteen vakuutusyhtiöön, joista toinen keskittyy suurasiakaisiin ja toinen muuhun vahinkovakuutukseen. Samalla Sampo luopuisi vakuutusyhtiötoimiluvastaan ja muuttuisi omistusyhtiöksi. Sulautumiset tulevat aikataulutavoitteen mukaisesti voimaan 31.12. 2000 edellyttäen, että tarvittavat viranomaisluvut on saatu.

Vahinkovakuutuksen kanavastrategia on täsmennetty ja voimavaroja kohdennetaan useiden eri kanavien kehittämiseen. Painopiste- ja kasvualueena tulee olemaan verkko-liiketoiminnan kehittäminen sekä Suomessa että ulkomailla, johon Sampo-Leonia -fuusio antaa hyvät lähtökohdat. Onnistuminen sähköisen viestinnän ja kaupan nopeasti kasvavilla ja kehittyvillä markkinoilla edellyttää laadullisesti ja määrällisesti riittävien voimavarojen käyttöä.

Baltian tytäryhtiöiden ohjaus säilyy vuoden 2000 aikana edelleen Yritys-Sammon vastuulla. Alkuvuodesta 2000 Puola päätettiin liittää Baltian maista ja Puolasta muodostettavaan CEE (Central East European) -liiketoiminta-alueeseen.

Baltian tytäryhtiöt

Milj. e	1999	1998
Liikevaihto ¹⁾	20,6	3,0
Vakuutusmaksutuotot	13,5	0,9
Korvauskulut	-6,9	-0,6
Liikekulut	-5,8	-0,5
Muut vakuutustekniset kulut	-2,4	-
Tasointumäärän muutos	-	-
Vakuutustekninen kate	-1,6	-0,1
Sijoitustoiminnan nettotuotto	0,8	0,0
Tilikauden voitto/tappio ¹⁾	-1,0	-0,1
Vastuovelka, netto ¹⁾	11,4	1,2
Taseen loppusumma ¹⁾	27,6	3,6
Taseen loppusumma käyvin arvoin ¹⁾	27,6	3,6
Toimintapääoma ¹⁾	12,0	1,9
Tasointumäärä	-	-
Vakavaraisuuspääoma ¹⁾	12,4	1,9
Vahinkosuhte, %	51,3	58,9
Liikekulusuhte, %	42,7	52,9
Yhdistetty kulusuhte, %	93,9	111,7
Vastuunkantokyky, %	92,1	196,9
Henkilöstö keskimäärin	443	19

¹⁾ Sisältää sekä vahinko- että henkivakuutuksen vuonna 1999.

SAMPO TEOLLISUUSVAKUUTUS

Vahinkoensivakuutuksen
maksutulo, %

Sampo-konserni yhteensä
853 milj. e

299 milj. e

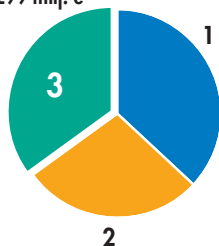

- | | |
|---------------------|----|
| 1 Yksityisasiakkaat | 37 |
| 2 Yrityisasiakkaat | 28 |
| 3 Suurasiakkaat | 35 |

Sampo Teollisuusvakuutuksen
kokonaisvakuutusmaksutulon
erittely, %

Yhteensä 326 milj. e¹⁾

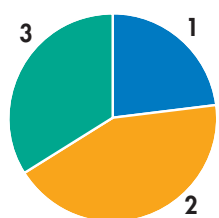

- | | |
|---------------------------|----|
| 1 Lakisäätöiset lajit | 23 |
| 2 Muu kotimainen liike | 43 |
| 3 Ulkomailta tuleva liike | 34 |

¹⁾ Yhtiöiden välinen vakuutusliike on
eliminoitu.

Sampo Teollisuusvakuutus on markkinointinimi, jonka alla toimivat suurten yritysten riskienhallintaan ja vakuuttamiseen erikoistuneet yhtiöt. Teollisuusvakuutus toimii Suomessa, Sampo Industriförsäkring Ruotsissa, Sampo Poland Puolassa, ja Sampo Industrial Insurance Saksassa, Englannissa, Hollannissa ja Belgiassa. Sampo-konsernilla on lisäksi edustustot Pietarissa ja Moskovassa.

Keskeytysvakuutusosakeyhtiö Otson ja Suomen Vakuutus Osakeyhtiön sulaututtua emoyhtiönsä Sampoon vuoden 1999 lopussa niiden suuryrityksiä palveleva liiketoiminta siirtyi Teollisuusvakuutukseen. Viimevuotisten yritysostojen ja Puolaan perustetun palvelukokonaisuuden myötä oma palveluverkosto kattaa nyt lähes koko pohjoiseurooppalaisen kotimarkkina-alueen. Muualla maailmassa asiakkaita palvelee maailmanlaajuinen yhteistyöverkosto.

Sampo Teollisuusvakuutuksen juuret ovat Suomessa ja suomalaisessa teollisuudessa. Suomessa Sampo Teollisuusvakuutus on oman segmenttinsä selvä markkinajohtaja ja

sen asiakaskuntaan kuuluu noin 500 suurta konsernia. Muualla Pohjois-Euroopassa Sampo Teollisuusvakuutus keskittyy niihin toimialoihin ja riskilajeihin, joissa sillä on erityisosaamista. Ydinosaamisalueet ovat metsäteollisuus, voimantuotanto, rakennusteollisuus, metalliteollisuus, tietoteollisuus, kemian teollisuus ja elintarviketeollisuus, finanssipalvelut sekä logistiikka ja kuljetukset.

Erikoistuminen mahdollistaa asiakkaan liiketoiminnan syvällisen ymmärtämisen. Tämä toimintamalli on tuonut tuloksia. Markkinaosuus metsäteollisuudessa kasvoi edelleen vuoden aikana. Sampo Teollisuusvakuutus vakuuttaa nyt Euroopan sellu-, paperi- ja

Milj. e	Teollisuusvakuutus Oy		Sampo Industrial Insurance N.V.		Keskeytysvakuutusosakeyhtiö Otso	
	1999	1998	1999	1998	1999	1998
Liikevaihto	595,2	406,0	78,4	65,7	55,3	78,9
Vakuutusmaksutuotot	195,1	203,3	20,2	17,2	15,8	19,4
Korvauskulut ¹⁾	-200,9	-212,7	-19,0	-16,6	-17,3	-16,5
Liikekulut	-32,3	-28,9	-7,1	-6,6	-4,9	-7,6
Tasoituserän muutos	24,0	29,9	-	-	4,1	-0,4
Vakuutus tekninen kate	-14,1	-8,4	-5,8	-5,9	-2,2	-5,2
Sijoitustoiminnan nettotuotto	279,9	124,2	4,9	4,6	14,7	32,9
Tilikauden voitto/tappio	189,7	82,2	-1,2	-1,3	9,1	21,2
Vastuvelka, netto	568,1	552,7	48,5	36,1	*	106,0
Taseen loppusumma	977,5	790,4	107,8	101,2	*	162,2
Taseen loppusumma käyvin arvoin	2 791,2	1 563,6	111,4	105,6	*	277,7
Toimintapääoma	1 864,1	869,5	47,0	48,9	*	135,4
Tasoituserän määrä	35,4	59,4	-	-	*	78,3
Vakavaraisuuspääoma	1 899,5	928,9	47,0	48,9	*	213,7
Vahinkosuhte, %	103,0	104,7	93,8	96,4	109,1	85,2
Liikekulusuhte, %	16,5	14,2	35,0	38,1	31,1	39,3
Yhdistetty kulusuhte, %	119,5	118,9	128,9	134,5	140,2	124,6
Vastuunkantokyky, %	973,7	457,0	232,1	284,0	*	1 100,9
Henkilöstö keskimäärin	390	385	83	73	40	43

¹⁾ Ml. yhteistakuuerän muutos

* Otso fuusioitui Sampoon 31.12.1999.

kartonkituotannosta noin 20 prosenttia.

Sampo Teollisuusvakuutus tekee myös kiinteää yhteistyötä ydintoimialojensa johtavien asiantuntijoiden kanssa. Kun tähän yhdistetään vahva eteneminen logistiikan ja kuljetusten vakuuttamisessa sekä keskeytysriskien hallinnan erikoisosaaminen, Sampo Teollisuusvakuutus pystyy tarjoamaan asiakasyrityksilleen aukottoman riskienhallintapalvelun ja vakuutusturvan, joka kattaa koko logistisen ketjun raaka-ainetoimituksista, alihankkijoista ja palvelutoimittajista asiakastoimituksiin.

Tiedon, teknisen innovaation, tuotekehityksen ja osaamisen rooli korostuvat yhä vahvemmin yritysten riskienhallinnassa. Riskienhallinnan painopisteiden muuttuminen ulottuu vahvasti kaikkiin yrityksiin toimialasta riippumatta. Korostetusti riskiprofiilien muutos näkyy tietoteollisuudessa, johon Sampo Teollisuusvakuutus erityisesti tuotekehitystyössään viime vuonna panosti.

Sähköisten kanavien merkitys painottuu Sampo Teollisuusvakuutuksessa selkeästi enemmän asiakaspalveluun kuin myyntiin. Menneenä vuonna käynnistettiin ns. sähköiset asiakaskansiot -projekti, joissa kaikki asiakkaan tiedot on saatavissa Internet-yhteyden päähän. Sähköisten asiakaskansioiden uskotaan helpottavan huomattavasti yhteistyötä paitsi asiakkaiden myös meklareiden kanssa, jotka edustavat lähes puolta Sampo Teollisuusvakuutuksen koko asiakaskannasta.

Kasvu Euroopassa – runsaasti vahinkoja loppuvuonna

Sampo Teollisuusvakuutuksen vakuutusmaksutuotot kasvoivat lähinnä Sampo Industrialin ansiosta, jossa kasvu oli 18 prosenttia. Sampo Industrial jälleenvakuutti noin puolet liikkeestään Teollisuusvakuutuksessa ja Otsossa. Teollisuusvakuutuksen vakuutusmaksutuottojen vertailukelpoisuuteen vaikuttaa edellisvuoden lakisääteisen tapaturmavakuutuksen kertaluonteinen erillisperintä. Ilman sitä Teollisuusvakuutuksen vakuutusmaksutuotot kasvoivat 6 prosenttia.

Vuosituhannen vaihtumisesta ei aiheutunut vahinkoja, eivätkä Eurooppaa laajasti koetelleet myrskyvahingot kohdistuneet merkittävästi Sampo Teollisuusvakuutuksen kannaan. Muiltakin osin vahinkokehitys oli alkuvuodesta suotuisa, mutta vuoden viimeisellä neljänneksellä sattui lähes yhtä paljon yli

2 milj. euron suurvahinkoja kuin vuonna 1998 yhteensä, ja vakuutusliikkeen tulos jäi epätyytyttävälle tasolle. Suurvahinkoja sattui yhteensä 17 kappaletta: 5 Suomessa ja 12 ulkomailta, mikä näkyi kaikkien Sampo Teollisuusvakuutukseen kuuluvien yhtiöiden vahinkosuhteissa.

Liikekulujen kasvusta merkittävä osa johtui Teollisuusvakuutuksen henkilöstömäärän lisäyksestä ja euroon siirtymisen aiheuttamista tietotekniikkakuluista. Sampo Industrialin liikekuluja nostivat myös lisääntyneen volyymin seurauksena kasvaneet meklari-palkkiot.

Sijoitustoiminnan hyvän tuloksen myötä Teollisuusvakuutuksen tilikauden tulos oli poikkeuksellisen suuri. Tuloksen ja pörssi-kurssien suotuisan kehityksen ansiosta vakaavaraisuus oli huomattavan korkealla tasolla. Sampo Industrialin epätyytyttävään tulokseen vaikuttivat eniten suurvahingot.

Sampo Teollisuusvakuutuksen näkymät

Kaksi runsasvahinkoista vuotta peräkkäin korostavat entisestään vahingontorjunnan merkitystä. Useimmissa suurvahingoissa syyt olivat hyvin perinteisiä. Vuonna 2000 vahingontorjunta kohdistuukin erityisesti suurvahinkojen syiden parempaan hallintaan.

Sampo Teollisuusvakuutus laajensi toimintaansa Saksassa, Englannissa ja Ruotsissa. Tehdyillä liiketoimintaostoilla vahvistettiin jakeluverkostoa ja asemaa teollisuuden vakuuttajana Euroopassa.

Yrityskauppojen myötä Teollisuusvakuutus-konsernin pro forma maksutulo on runsaat 400 milj. euroa ja henkilöstömäärä noin 650. Uudessa tilanteessa noin 40 prosenttia maksutulosta ja noin 30 prosenttia henkilöstöstä on ulkomaista.

Osana Sampo-konsernin rakenteen kehittämistä Sammon tytäryhtiöt Teollisuusvakuutus ja Yritys-Sampo sulautuvat emoyhtiöönsä. Sulautumisten jälkeen vakuutusliiketoiminta on tarkoitus siirtää kahteen uuteen vakuutusyhtiöön, joista toinen keskittyy suurasiakkaisiin ja toinen muuhun vahinkovakuutukseen. Samalla Sampo luopuisi vakuutusyhtiötoimiluvastaan ja muuttuisi omistusyhtiöksi. Sulautumiset tulevat aika-aulutavoitteen mukaisesti voimaan 31.12.2000 edellyttäen, että tarvittavat viranomaisluvut on saatu.

ULKOMAISEN JÄLLEENVAKUUTUKSEN ALASAJO

Ulkomaisen jälleenvakuutuksen alasajoa hoitavat Sampo-konsernissa run-off-yhtiöt Jälleenvakuutusosakeyhtiö Patria, Vakuutusosakeyhtiö ST International ja Lakewood Insurance Company Ltd.

Ulkomaisen jälleenvakuutuksen alasajon osalta vuosi 1999 sujui menestyksekkäästi. Patria saattoi usean erityisesti Lontoon markkinoilla toimivan yhtiön kanssa kommutaationeuvottelut päätökseen. Nämä sisälsivät asbesti- ja ympäristövastuita, joista yhtiö tavoitteidensa mukaisesti halusi päästä eroon.

Patriassa eteni kaksi pitkään vireillä ollutta riita-asiaa päätökseen. Toisessa välimiesoikeus hyväksyi yhtiön purkuvaateen ja toisessa välimiesoikeus hylkäsi 2/3 vastapuolen maksukanteen määrästä.

Patrian bruttokorvausvastuu pieneni kiintein kurssein 19,3 milj. euroa. Vuoden 1999 lopussa aktiivisina olleista sopimuksista maksetut korvaukset olivat 9,0 milj. euroa. Patrian sijoitusomaisuus on edelleen pääosin valuuttamääräisissä joukkovelkakirjalainoissa ja rahamarkkinasijoituksissa.

ST International sai välipäätöksen eräessä pitkään jatkuneessa riidassa, jossa välimiesoikeus totesi, ettei yhtiön vaatimaa purkuoikeutta ollut. Riita on sovittu vuoden 2000 puolella.

ST Internationalin ja Patrian hallitusten joulukuussa 1998 tekemän päätöksen mukaisesti ST Internationalin jäljellä oleva sopimuskanta siirretään Patrian hoitoon syksyyn 2000 mennessä.

ST Internationalin maksettujen korvausten kehitys on ollut odotusten mukaista. Bruttokorvausvastuu pieneni kiintein kurs-

sein 14,5 milj. euroa. Sijoitusomaisuuden kaikki kiinteistöt on realisoitu. Kertomusvuoden tilinpäätöksessä kiinteistöistä on myyntivoittoja 1,2 milj. euroa.

Lakewoodissa Lontoossa vakuutuskanan alasajo onnistui myös kohtuullisesti. Bruttovastuuvelka laski 3,6 milj. euroa ja oli vuoden lopussa 23,9 milj. euroa.

Kaikkien yhtiöiden jälleenvakuutusjärjestelmissä on valmiudet euron käyttöön.

Run-off-yhtiöiden vakuutustekninen kate ennen tasoitusmäärän siirtoa oli 2,8 milj. euroa positiivinen, mutta tulos oli tasoitusmäärän siirron jälkeen tappiollinen.

Run-off ja sopimusten katkaisu tulee markkinoilla yhä tutummaksi ja hyväksyttymmäksi toimintatavaksi, kun yhtiöt haluavat siivota vastuutaan. Tämä suhtautumistavan vähitellen tapahtuva muutos helpottaa ja jouduttaa run-off-yhtiöiden tehtävää. Toisaalta vakuutusyhtiökentässä jatkuvasti tapahtuvat rakennejärjestelyt hidastavat etenemistä.

Arvion mukaan Patriassa asbesti- ja ympäristövahinkojen varauksen osuus korvausvastuusta on noin 30 prosenttia ja ST Internationalissa noin 20 prosenttia.

Yhtiöiden tasoitusmäärä muodostaa hyvän puskurin korvausvastuun arviointiin edelleen liittyvään epävarmuuteen. Molemmilla kotimaisilla yhtiöillä on edelleen käynnissä merkittäviä taloudellisia intressejä sisältäviä välimiesmenettelyjä.

Patrian omassa hoidossa olevat aktiiviset sopimukset, kpl

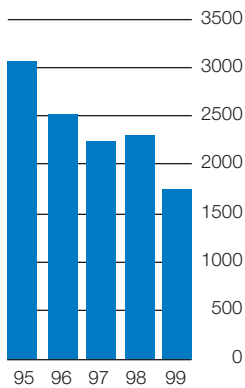

ST Internationalin omassa hoidossa olevat aktiiviset sopimukset, kpl

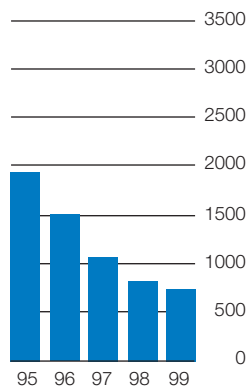

Patrian maksetut korvaukset ulkomaisesta jälleenvakuutuksesta, milj. e

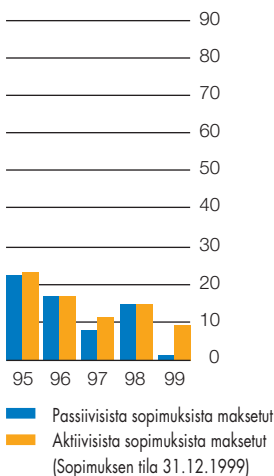

ST Internationalin maksetut korvaukset ulkomaisesta jälleenvakuutuksesta, milj. e

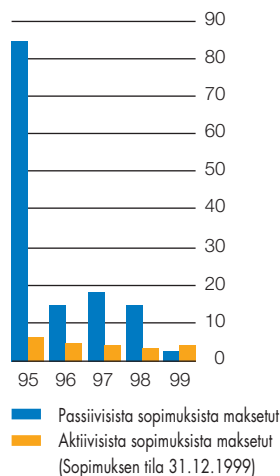

Patrian vastuuelka ja oma pääoma, milj. e

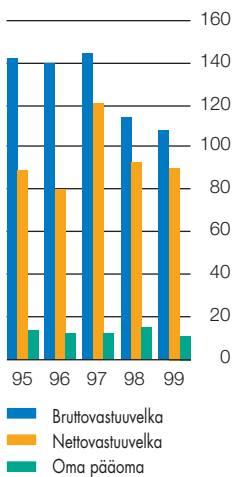

ST Internationalin vastuuelka ja oma pääoma, milj. e

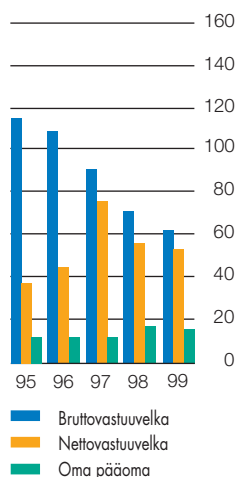

Run-off-yhtiöt

Milj. e	1999	1998
Vakuutusmaksutuotot	-10,5	0,0
Korvauskulut	12,6	10,2
Liikekulut	0,6	-1,3
Tasotusmäärän muutos	-22,7	-14,3
Vakuutustekninen kate	-19,9	-5,5
Sijoitustoiminnan nettotuotto	15,6	11,3
Tilikauden voitto/tappio	-4,2	6,4
Vastuuelka, netto	200,9	182,5
Taseen loppusumma	290,0	290,7
Taseen loppusumma käyvin arvoin	292,3	295,6
Henkilöstö keskimäärin	32	34

HENKI-SAMPO

Markkinaosuudet, %

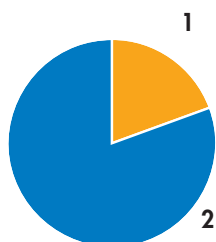

1 Henki-Sampo	19,2
2 Muut yhtiöt	80,8

Suomalainen henkivakuutus juhli vuonna 1999; toimintaa on maassamme harjoitettu kotimaisin voimin 125 vuoden ajan. Juhlavuosi oli uuden Henki-Sammon ensimmäinen toimintavuosi, jonka kuluessa Henkivakuutusosakeyhtiö Novan ja Vakuutusosakeyhtiö Henki-Sammon toiminnot sulautettiin yhdeksi kokonaisuudeksi. Konkreettisimmin tämä ilmeni maaliskuussa 1999 muuttona uuteen, Sinebrychhoffin korttelissa sijaitsevaan pääkonttoriin.

Kasvat markkinat, vahvistuvat yhtiöt

Suomalaisten henkivakuutusyhtiöiden yhteenlaskettu maksutulo kasvoi ennakkotietojen mukaan 23 prosentilla 2,8 miljardiin euroon. Vuoden loppua kohti kiihtynyt osakekurssien nousu kasvatti yhtiöiden sijoitustoiminnan tuottoja ja vahvisti niiden vaka-
varaisuusasemaa.

Ulkomaisten henkivakuutusyhtiöiden mielenkiinto Suomen markkinoita kohtaan on edelleen lisääntymässä. Kotimaisten yhtiöiden vahvaa markkina-asemaa ne eivät kuitenkaan kertomusvuonna horjuttaneet, sillä ulkomaisten yhtiöiden markkinaosuudet jäivät vaatimattomiksi.

Vuonna 1999 tuli kuluneeksi 125 vuotta suomalaisen henkivakuutuksen aloittamisesta. Juhlavuosi oli myös uuden Henki-Sammon ensimmäinen toimintavuosi. Huhtikuussa 1999 Sammon henkivakuutuksen pääkonttoritoiminnot muuttivat uusiin toimitiloihin Helsingin Hietalahden rantaan. Sinebrychhoffin historiallisen korttelin saneeratuissa tiloissa työskentelee noin 270 henkivakuutuksen ammattilaista.



Kertomusvuoden keväällä virisi vilkas keskustelu yksilöllisen eläkevakuutuksen maksujen verovähennysoikeudesta. Epävarmuus verokohtelusta häiritsi myyntiä, joka kokonaisuutena jäikin vuoden 1998 ennätysellistä myyntiä pienemmäksi. Asiakkaat tuntuivat hyväksyvän verouudistuksen tavoitteena olleen eläkkeelle siirtymisiän korottamisen, mutta puolison hyväksi maksettujen maksujen vähennysoikeuden rajoittaminen ei saanut osakseen ymmärrystä. Toteutuneessa muodossaan uudistus kuitenkin mahdollistaa vakuutetulle kokonaiseläketason korottamisen 60 ikävuoden jälkeen.

Yksityishenkilöiden ottamien vakuutusten maksutulo kasvoi runsaalla 40 prosentilla ja oli noin 1,9 miljardia euroa. Kokonaismaksutulosta yksityishenkilöiden ottamien vakuutusten osuus kohosi 8 prosenttiyksiköllä 68 prosenttiin. Yksityishenkilöiden henkivakuutusmarkkinoiden odotettu kasvu on näin lähtenyt vauhtiin. Lähivuosina vakuutussäästöjen osuuden kotitalouksien rahoitusvarallisuudesta odotetaan lähestyvän euroopalaista runsaan 20 prosentin tasoa.

Kansainvälisten kehityssuuntien mukaisesti sijoitussidonnaisten vakuutusten osuus kokonaismaksutulosta kasvoi Suomessakin. Lisäksi lajin kasvua nopeutti korkeimman sallitun laskuperustekorona aleneminen 3,5 prosenttiin myytävissä perinteisissä vakuutusissa. Sijoitussidonnaisista henkivakuutuksista kertyi maksutuloa lähes 0,5 miljardia euroa ja eläkevakuutuksista noin 100 milj. euroa. Sijoitussidonnaisten vakuutusten osuus kokonaismaksutulosta ylitti 20 prosenttia, kun se vuotta aikaisemmin oli 15 prosenttia.

Perinteisen yksilöllisen eläkevakuutuksen kasvu oli sijoitussidonnaista huomattavasti hitaampaa. Maksutuloa kertyi noin 390 milj. euroa, joka on noin 5 prosenttia enemmän kuin vuonna 1998.

Suomalaisten henkivakuutusyhtiöiden ryhmäeläkevakuutuksesta vastaanottama maksutulo kohosi runsaat 13 prosenttia runsaaseen 290 milj. euroon. Valtaosa maksutulosta liittyy eläkesäätiöiden vastuusiirtoihin.

Perinteisen henkivakuutuksen maksutulo kasvoi runsaalla 36 prosentilla noin 1,2 miljardiin euroon.

Henki-Sammon markkina-asema vahvistui

Henki-Sammon kokonaismaksutulo kohosi kertomusvuonna 541 milj. euroon, joka on lähes 38 prosenttia edellisvuotta enemmän. Koko alan alustavien maksutulotietojen perusteella Henki-Sammon markkinaosuus nousi 2,1 prosenttiyksiköllä 19,2 prosenttiin.

Kertomusvuoden keskeinen tavoite oli markkina-aseman vahvistaminen sijoitussidonnaisissa vakuutusissa. Ennakkotietojen mukaan Henki-Sampo lisäsi tässä voimakkaammin kasvavassa segmentissä markkinaosuuttaan 6 prosenttiyksiköllä noin 8 prosenttiin. Pitemmän aikavälin tavoitteena on saavuttaa yhtiön kokonaismarkkinaosuutta vastaava taso.

Yksilöllisessä eläkevakuutuksessa kasvu jäi vaatimattomaksi, ja maksutuloksi muodostui 105 milj. euroa. Vuoden viimeiset viikot, jotka perinteisesti ovat vilkkainta myyntiaikaa, eivät kohonneet tuloksiltaan edellisvuoden poikkeuksellisen korkealle tasolle. Kuluvana vuonna yksilöllisen eläkevakuutuksen myynti on yhtiön toiminnan keskeisiä kehittämisalueita.

Ryhmäeläkevakuutuksen maksutulo yli kaksinkertaistui vuoteen 1998 verrattuna ja kohosi 167 milj. euroon. Eriyisen voimakasta kasvu oli lisäeläkevakuutuksessa, jonka maksutulo kertyi pääosin eräiden eläkesäätiöiden purkuun liittyvistä vastuusiirroista. Ryhmäeläkevakuutussegmentissä Henki-Sampo on selkeä markkinajohtaja lähes 60 prosentin markkinaosuudellaan.

Henkivakuutuksessa kertamaksuisten sijoitusvakuutusten osuus oli edellisvuosien tapaan määräävä. Kapitalisaatiosopimuksista kertyi maksutuloa 156 milj. euroa eli 6 prosenttia enemmän kuin vuonna 1998. Nopeinta kasvu oli sijoitussidonnaisessa henkivakuutuksessa, jonka maksutulo yli kymmenkertaistui edellisvuoteen verrattuna nouden lähes 34 milj. euroon.

Henki-Sampo toi vuonna 1999 ensimmäisenä suomalaisena henkivakuutusyhtiönä markkinoille vakuutustuotteita, jotka asiakas voi merkitä ja maksaa Internetissä. Sekä Samponet Sijoitusvakuutuksen että Samponek Eläkevakuutuksen alku oli lupauksia herättävä.

Alan ensivakuutuksen maksutulo, %
(Yhteensä 2 758 milj. e)

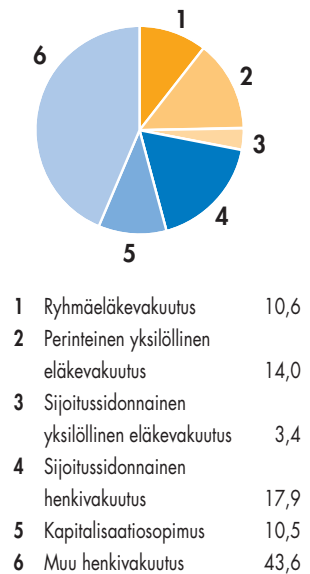

Henki-Sammon maksutulo, milj. e

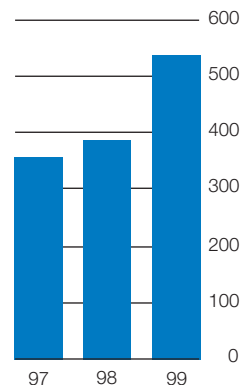

Vuodet 1997 ja 1998 pro forma

HENKI-SAMPO

Henki-Sammon ensivakuutuksen maksutulo, %
(Yhteensä 531 milj. e)

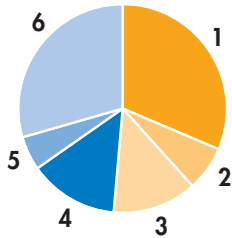

1 Ryhmäläkevakuutus	31,4
2 Yksilöllinen eläkevakuutus (yritys)	7,0
3 Yksilöllinen eläkevakuutus (yksityishenkilöt)	12,8
4 Muu henkivakuutus (yksityishenkilöt)	13,9
5 Muu henkivakuutus (yritys)	5,4
6 Kapitalisaatiosopimus	29,4

Henki-Sammon ensivakuutuksen maksutulo, %
(Yhteensä 531 milj. e)

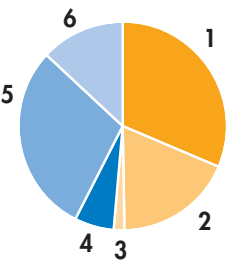

1 Ryhmäläkevakuutus	31,4
2 Perinteinen yksilöllinen eläkevakuutus	18,3
3 Sijoitussidonnainen yksilöllinen eläkevakuutus	1,6
4 Sijoitussidonnainen henkivakuutus	6,2
5 Kapitalisaatiosopimus	29,4
6 Muu henkivakuutus	13,1

Suomalaisten yritysten kansainvälistyminen edellyttää Henki-Sammolta palveluja, joilla henkivakuutus-, työkyvyttömyys- ja eläkevakuutustarpeet voidaan hallita eri puolilla maailmaa. Haasteeseen vastatakseen Henki-Sampo on mukana kahdessa johtavassa yhteistyöverkostossa, jotka ovat International Group Program (IGP) ja Insurope. Tämän yhteistyön avulla Henki-Sampo voi palvella asiakkaitaan yli 50 maassa.

Lisäksi Henki-Sampo on osakkaana Guernseyn kanaalisaarella sijaitsevassa Nordben Life & Pension Insurance Company Ltd:ssä, joka tarjoaa ulkomaille lähteville työntekijöille ja heidän perheilleen eläkehenki- ja työkyvyttömyysturvaa silloin, kun asemamaan turva ei vastaa suomalaista tasoa.

Tuloksesta sijoitustoimintaa

Henki-Sammon sijoitustoiminnan riskitaso on valittu siten, että yhtiön vakavaraisuus täyttää henkivakuutusyhtiön pitkän aikavälin toiminnan edellyttämän vakavaraisuusvaatimuksen. Käytännössä tavoitteena on ollut keskimäärin 20–25 prosentin vakavaraisuusaste.

Vuoden 1999 sijoitustoiminnan kokonaistulos oli hyvä. Sijoitustoiminnan nettotuotto nousi 298 milj. euroon. Pörssikurssien voimakas nousu lisäsi osaltaan sijoitustoiminnan kokonaistulosta ja kasvatti toimintapääomaa. Vuoden aikana tapahtunut korkotason kohoaminen toisaalta rasitti tulosta ja korkotuotto ylsikin vain niukasti positiiviseksi.

Yhtiön sijoituskanta oli vuoden päättyessä markkina-arvoltaan 4,1 miljardia euroa, jossa kasvua edelliseen vuoteen oli 34 prosenttia. Osakesijoitusten osuus oli poikkeuksellisen suuri eli 47 prosenttia. Rahoitusmarkkinavälineiden osuus laski 38 prosenttiin. Kiinteistösijoituksia oli 6 prosenttia sijoituskannasta.

Yhtiö jatkoi vuonna 1999 sijoitusten hajoittamista siten, että vuoden päättyessä ulko-

maisten sijoitusten määrä oli kasvanut markkina-arvoltaan 1,2 miljardiin euroon eli 31 prosenttiin sijoituskannasta.

Sijoitusten käypien arvojen ja kirjanpitoarvojen välinen arvostusero lähes kaksinkertaistui ja nousi 840 milj. euroon.

Asiakkaille ja omistajille turvallista tuottoa

Henki-Sammon tulos vuodelta 1999 oli verojen, varausten ja asiakashyvitysten jälkeen 21 milj. euroa. Vertailukelpoinen tulos vuodelta 1998 oli 13 milj. euroa.

Tavoitteena on antaa voitonjakoon oikeutetuille vakuutusäästöille kokonaisuhyvitys, joka on vähintään Suomen valtion pitkän joukkovelkakirjalainan tuotto. Kokonaisuhyvitys muodostuu laskuperustekorosta ja vuosittain yhtiön tuloksen perusteella määrättävistä lisäeduista. Kokonaisuhyvityksen tasossa pyritään jatkuvuuteen.

Vakuutuslajista riippuen annettiin vuonna 1999 laskuperustekorosta lisäksi säästöille 1,1–2,7 prosentin asiakashyvitys. Kokonaisuotoksi muodostui näin 5,0–6,2 prosenttia.

Henki-Sammon vakavaraisuusasema pyritään pitämään sellaisena, että se ei rajoita lisätujen antamista vakuutuksenottajille eikä omistajille suunnattavaa voitonjakoa.

Yhtiön toimintapääoma oli 949 milj. euroa eli seitsenkertainen vaadittuun vähimmäismäärään nähden. Yhtiön vakavaraisuuspääoma eli toimintapääoma lisätynä tasointumäärällä oli 960 milj. euroa. Vuoden 1999 päättyessä vakavaraisuuspääoma oli 31,1 prosenttia omalla vastuulla olevasta vastuuvälästä. Vuotta aikaisemmin vastaava luku oli 21,2 prosenttia.

Kohtuusperiaate

Vakuutusyhtiölain 13 luvun 3 §:n mukaan henkivakuutuksessa on noudatettava ns. kohtuusperiaatetta sellaisten vakuutusten kohdalla, joilla on vakuutus sopimuksen mukaan oikeus vakuutusten mahdollisesti tuottaman ylijäämän perusteella myönnettäviin

lisäetuihin. Mikäli vakavaraisuusvaatimukset eivät ole esteenä, kohtuullinen osa ylijäämästä on palautettava lisäetuina näille vakuutuksille.

Henki-Sammon hallitus on vuodelta 1998 tehdyn tilinpäätöksen yhteydessä päättänyt kohtuusperiaatteen tulkinnasta ja siten omistajille laskettavasta osuudesta yhtiön varallisuuteen.

Kohtuusperiaatteesta ja hyvityspolitiikasta seuraa, että osa siitä yhtiön varallisuudesta, joka ei ole suoraan vastuuvelan katteena, tarvitaan varmistamaan vakuutettuja etuja. Omistajille kuuluvaksi katsotaan sidottu ja vapaa oma pääoma. Niistä arvostuseroista, joita ei tarvita toiminnan turvaamiseen pitkällä aikavälillä, on omistajien osuuteen laskettu 80 prosenttia. Tämä arvostuserojen laskennallinen jakaminen ei synnytä yksittäiselle omistajalle eikä vakuutuksenottajalle saamisoikeutta näihin arvostuseroihin.

Henki-Sammon näkymät

Henkivakuutusyhtiöiden merkitys Suomen kansantaloudessa on huomattava. Kertomusvuonna yhtiöiden yhteenlaskettujen taseiden loppusumma käyvin arvoin ylitti 16 miljardia euroa.

Henkivakuutusmarkkinoiden kasvupotentiaali on edelleen merkittävä. Erityisesti lakisääteistä eläketurvaa täydentävät yksilölliset ja ryhmävakuutusratkaisut yleistyvät edelleen, ja kotitalouksien varallisuudesta nykyistä runsasta 10 prosenttia huomattavasti suurempi osuus suuntautuu vakuutussäästämiseen.

Sijoitussidonnaisten vakuutusten osuus uusmyynnistä kasvaa edelleen ja saavuttanee vuonna 2000 lähes 30 prosentin osuuden kokonaismaksutulosta.

Henki-Sammon kokonaismarkkinaosuuden ei uskota kuluvana vuonna kasvavan merkittävästi. Sen sijaan yhtiön tavoitteena on kasvattaa markkinaosuuttaan sijoitussidonnaisten vakuutusten segmentissä. Vuoden 2000 aikana keskitytään myös jatkuva-

maksuisten vakuutusten suhteellisen osuuden lisäämiseen myynnissä. Painopisteenä on erityisesti yksilöllinen eläkevakuutus.

Vuonna 1999 aloitettua panostusta Internet-tuotteisiin ja -kanavaan jatketaan. Nykyisten Samponet-tuotteiden jälkeen kehitystyön painopiste siirtyy sijoitussidonnaisten vakuutusten tuomiseen verkkoympäristöön. Internetistä kehittyi lähivuosina merkittävä kanava näiden tuotteiden myynnissä ja hoidossa.

Henki-Sammon ja Leonia Henkivakuutuksen voimien yhdistäminen vahvistaa yhtiön palvelukykyä ja markkina-asemaa merkittävästi. Erityisesti yksityishenkilö-pienyritysegmenteissä pankkijakelutie avaa uusia mahdollisuuksia henki- ja eläkevakuutusten myynnissä yhteiselle asiakaskunnalle ja -potentialille.

Sampo-Leonia finanssikonsernin syntymistä ennakoiden on Henki-Sampo perustanut uuden palvelukanavan, varainhoitoverkoston. Verkostoon on 1.1.2000 alkaen siirretty yksityishenkilöiden säästö- ja sijoitusratkaisuihin keskittyvät henkivakuutuksen myyntipäälliköt ja Sampo Rahastoyhtiö Oy:n palveluksessa olevat rahastoasiantuntijat.

Henki-Sammon toimintapääoma, milj. e

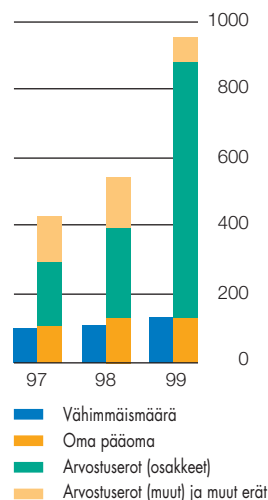

Toimintapääoma on yhtiön varallisuus vähennettynä veloilla

Vuosi 1997 pro forma

SIJOITUSTOIMINTA

Konsernin sijoituskannan jakauma, %

(Käyvin arvoin yhteensä 9,4 mrd. e)

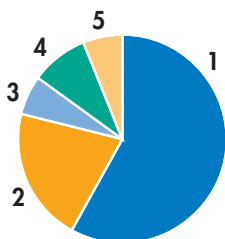

1 Osakkeet	58
2 Joukkovelkakirjalainat	21
3 Rahamarkkinasijoitukset	6
4 Kiinteistöt	9
5 Muut	6

Ulkomaisten sijoitusten osuus 21 %

Sijoitusmarkkina oli vuoden 1999 aikana varsin epäyhtenäinen. Korot nousivat huomattavasti, 10 vuoden eurokorko oli vuoden alussa 3,93 prosenttia ja vuoden lopussa 5,36 prosenttia.

Osakemarkkinat jatkoivat jo viidettä vuotta keskimääräistä vahvempaa kasvuaan, FT World-indeksi nousi 26 prosenttia, Hex-yleis-indeksi 162 prosenttia ja painorajoitettu portfolioindeksi 66 prosenttia. Osakkeiden vahva kysyntä kansainvälisillä markkinoilla on jatkunut rakennemuutosten, informaatioteknologia- ja telekommunikaatiotoimialojen rajun kasvun ja parantuneiden tuotto prosenttien siivittämänä. Tietoliikenne ja elektronikkateollisuus kattaa jo yli 79 prosenttia Helsingin pörssin markkina-arvosta.

Kotimaisten kiinteistöjen markkina-arvot sekä vuokratasot jatkoivat nousuaan kansantalouden voimakkaan kasvun seurauksena.

Yritysrahoitusmarkkinoita on vuoden 1999 aikanakin leimannut Private Equity-markkinoiden voimakkaana jatkunut kehitys sekä pienten ja keskisuurten yritysten lisääntynyt halu hakea riskirahaa listautumalla. Tämä kehitys jatkunee voimakkaana kuluvana vuonnakin.

Sampo-konsernin sijoitusten käypä arvo 31.12.1999 oli 9,4 miljardia euroa. Korkosijoituksia oli 33 prosenttia, osakesijoituksia 58 prosenttia ja kiinteistöisijoituksia 9 prosenttia. Sijoitusten käypien arvojen ja kirjanpitoarvojen välinen arvostusero oli 3,4 miljardia euroa. Ulkomaisten sijoitusten osuus oli 21 prosenttia.

Vahinko- ja henkivakuutusyhtiöiden toiminnan luonne ja vastuuvélka asettavat erilaisia vaatimuksia ja rajoituksia erityisesti arvopaperisijoittamiselle. Siksi vahinkovakuutusyhtiöiden ja Henki-Sammon strategiat sekä toimintatavat poikkeavat toisistaan.

Vahinkovakuutuksen arvopaperisijoitukset

Arvopaperisijoitusten painopiste oli edelleen vahvasti osakkeissa, vaikka osakkeita myytiin vuoden aikana 774 milj. eurolla ja niihin sijoitettiin takaisin 594 milj. euroa. Arvonmuutokset mukaan lukien koko arvopaperikannan tuotto oli 85 prosenttia.

Osakesijoituksista 93 prosenttia on kotimaisia. Tavoitteena on kasvattaa ulkomaisten osakkeiden osuus 20 prosenttiin. Ulkomaisissa sijoituksissa on keskitytty maailmanlaajuisesti pitkällä tähtäimellä kuuteen toisiaan riskinhallintamielessä optimaalisesti täydentävään toimialaan.

Osakesijoitusten tuotto oli 110 prosenttia. Sijoitusten jakauman perusteella painotetun vertailuindeksin tuotto (93 prosenttia Hex portfolioindeksi, 7 prosenttia FT World-indeksi) oli 63 prosenttia.

Korkosijoitusten kotimarkkina on euroalue, jonka osuus korkosalkusta oli 69 prosenttia. Valtaosa sijoituksista on tehty valtioiden liikkeeseen laskemiin joukkovelkakirjalainoihin, tosin yrityslainojen osuutta pyritään kasvattamaan. Korkosijoitusten tuotto oli yhteensä 3,6 prosenttia ja korkosalkun duraatio 2,7. Vertailuindeksin tuotto oli 1,6 prosenttia ja duraatio 3,8.

Johdannaisia on käytetty pääasiassa salkkujen hallintaan. Johdannaisten tulos oli 3 milj. euroa.

Henki-Sammon arvopaperisijoitukset

Henki-Sammon arvopaperisalkun riskitaso on alhaisempi kuin vahinkovakuutusyksessä. Osakesijoitusten osuus pyritään pitämään 35 prosentissa koko sijoituskannasta ja korkosijoitusten määrä yli 50 prosentissa. Arvopaperisalkun tuotto oli 24 prosenttia.

Osakesijoitusten tuotto oli 62 prosenttia. Sijoitusten jakauman perusteella painotetun vertailuindeksin tuotto (70 prosenttia Hex portfolioindeksi, 30 prosenttia MSCI maailmanindeksi) oli 57 prosenttia. Korkosijoitusten tuotto oli 0,3 prosenttia ja duraatio 3,6. Vertailuindeksin tuotto oli -2,15 prosenttia ja duraatio 4,1.

Osakekurssien noustessa voimakkaasti Henki-Sampo on pienentänyt osakesalkun riskiä johdannaisilla. Suojauskustannukset olivat 68 milj. euroa, ja se on huomioitu osakkeiden tuottoa laskettaessa.

Kotimaiset pörssiasesijoitukset toimialoittain, %

(Käyvin arvo 4 130 milj. e)

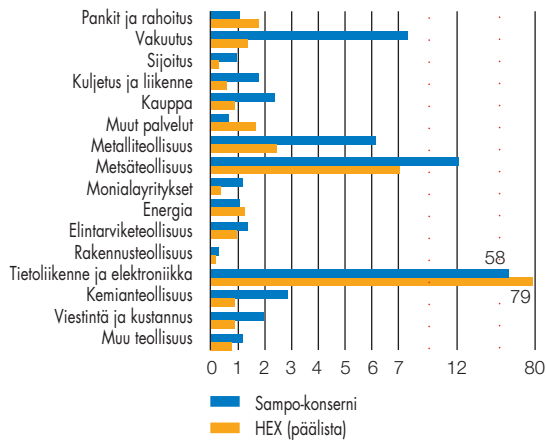

Ulkomaiset pörssiasesijoitukset toimialoittain, %

(Käyvin arvo 652 milj. e)

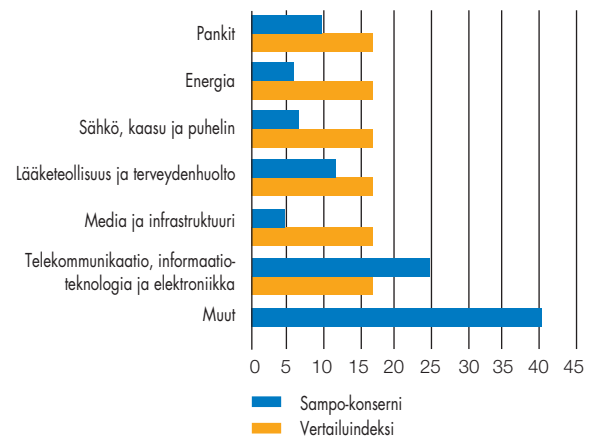

Konsernin kotimainen kiinteistökanta 31.12.1999

	Pinta-ala 1 000 m ²	Käypä arvo Milj. e	Kannan- jakauma %	Netto- tuottoaste/ efektiivinen %	Netto- tuottoaste/ potentiaalinen %	Vajaa- käyttö- aste %	Omassa käytössä %
Toimitilat							
Toimisto- ja liiketilat	357,4	533,6	68,0	6,8	7,0	2,5	30,0
Teollisuus- ja varastotilat	78,1	54,0	6,9	8,5	9,0	4,4	
Hotelli- ja ravintolakiinteistöt	19,2	13,1	1,7	7,6	7,6	0,0	
Toimitilat yhteensä	456,6	600,8	76,5	7,0	7,2	2,7	
Asuinkiinteistöt	94,7	73,3	9,3	7,1	7,1	0,0	
Muut kiinteistöt	3,4	9,7	1,2	0,7	0,7	0,0	90,0
Rakennettu kiinteistökanta	552,7	683,8	87,1	6,9	7,1	2,3	
Tontit ja kehityskohteet	1,2	53,9	6,9				
Kesken vuotta hankitut	16,8	47,4	6,0				
Yhteensä	570,8	785,1	100,0				

Nettotuottoaste sisältää korkotukiasunnoista saadun korkotuen 0,8 milj. e.

Omassa käytössä olevien liike- ja toimistotilojen vuokrat on arvioinut ulkopuolinen kiinteistöarvioitsija, keskimäärin 11,44 euroa/m²/kk (brutto).

Potentiaalinen nettotuottoaste sisältää vuokratuloarvion vapaista tiloista, keskimäärin 6,53 euroa/m²/kk (brutto).

Lisäksi konserniyhtiöiden omistuksessa on pääosin omassa käytössä olevia kiinteistöjä ulkomailla n. 8 100 m², joiden käypä arvo on n. 30,7 milj. e.

SIIJOITUSTOIMINTA

Asiakasrahoitus

Asiakasrahoitus jaettiin huhtikuussa 1999 asiakasrahoitukseen ja Private Equity- toimintoon. Asiakasrahoituksen vastuulle jäivät sijoitusluotot ja takausvakuutustoiminta. Sammon ja Yritys-Sammon takausvakuutusvastuut siirtyivät asiakasrahoitustoiminnon vastuulle Suomen Vakuutuksen fuusioituttua emoyhtiönsä Sampoon.

Private Equity ja projektirahoitus

Private Equity-toiminnon vastuulla ovat Sampo-konsernin sijoitukset pääomarahastoihin, oman pääoman ehtoiset sijoitukset noteeraamattomiin yrityksiin ja projektirahoitustyyppiset sijoitukset. Näillä instrumenteilla tehtyjen sijoitusten volyyymi kasvoi voimakkaasti vuoden 1999 aikana. Vahinkovakuutuksessa tehtiin uusia sijoitussitoumuksia pääomarahastoihin 40 milj. eurolla ja uusia suoria sijoituksia 10 milj. eurolla vuoden 1999 aikana. Henki-Sammossa tehtiin uusia sijoitussitoumuksia pääomarahastoihin 196 milj. eurolla ja uusia suoria sijoituksia 22 milj. eurolla.

Vuoden lopussa Sampo-konsernissa oli sijoitussitoumuksia pääomarahastoihin 374 milj. euroa, joista sijoitettuna oli 116 milj. euroa. Suoria oman pääoman ehtoisia sijoituksia noteeraamattomiin yrityksiin oli vuoden lopussa yhteensä 67 milj. euroa.

Kiinteistösalkun rakennetta kehitettiin

Sampo-konsernin kiinteistösalkun rakennetta kehitettiin edelleen. Realisoinnit olivat 125 milj. euroa ja uusinvestoinnit 76 milj. euroa. Kiinteistömyynneistä kirjautui myyntivoittoa yhteensä 18,4 milj. euroa, joista vahinkovakuutusyhtiöiden osuus oli 8,4 milj. euroa ja Henki-Sammon osuus 10,0 milj. euroa. Merkittävimmät myynnit olivat 14 varasto- ja logistiikkakiinteistön myynti Castrum Oyj:lle sekä kolmen kauppakeskuskiinteistön myynti Kiinteistösjointus Oyj Cityconille.

Uusinvestoinnit keskittyivät isompiin yksiköihin ja lähinnä pääkaupunkiseudun toimitilakiinteistöihin niiden hyvän arvonekehityssennusteen ja vuokrattavuuden johdosta. Huomattavimmat uusinvestoinnit olivat Skanska Oy:n pääkonttorikiinteistö Helsingin

Kiinteistökannan maantieteellinen jakauma, %
(Käyvin arvoin)

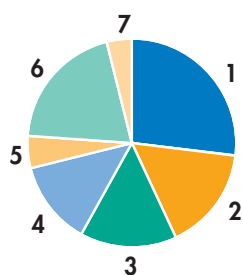

1	Helsingin keskusta	27
2	Muu Helsinki	16
3	Muu pääkaupunkiseutu	15
4	Turku	13
5	Tampere	5
6	Muu Suomi	20
7	Ulkomaat	4

Kiinteistökannan jakauma käyttötarkoituksen mukaan, %
(Käyvin arvoin)

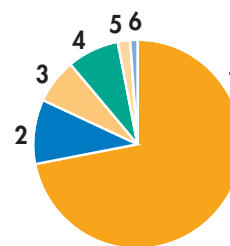

1	Liike- ja toimistokiinteistöt	72
2	Asuinkiinteistöt	10
3	Teollisuus- ja varastokiinteistöt	7
4	Rakentamattomat tontit ja kehityskohteet	8
5	Hotellikiinteistöt	2
6	Muut kiinteistöt	1

Kiinteistösjointukset yhteensä 816 milj. e

gin Paciuksenkadulla, Stella Business Parkin 3. vaihe Espoon Leppävaarassa ja päätös Kone Oyj:n toimitilojen rakentamisesta Keilaniemeen ja Haagaan sekä Sinebrychoff-korttelin jatkokehittäminen Helsingissä.

Rahastot ja varainhoitopalvelut

Sammon ja Kalevan puoleksi omistama sijoitusyhtiö Finanssi-Sampo omistaa kokonaan sekä Sampo Varainhallinta Oy:n että Sampo Rahastoyhtiö Oy:n.

Sampo Rahastoyhtiö toi markkinoille 8 uutta sijoitusrahastoa: Sampo Sektorit (Suomi), Sampo Sektorit (Eurooppa), Sampo Sektorit (Maaailma), Sampo Tavoite 2010, Sampo Tavoite 2020, Sampo Tavoite 2030, Sampo Euro Lyhytkorko sekä Sampo Euro Pitkäkorko. Uusien rahastojen suunnittelun lähtökohtana oli kehittää asiakkaille uudentyyppisiä sijoitus- ja säästötuotteita, jotka soveltuvat sekä suoraan rahastosijoittamiseen että kytkettäväksi Henki-Sammon sijoitussidonnaisiin vakuutuksiin.

Huhtikuussa 1999 asiakkaiden rahasto-merkintöjen ja lisämerkintöjen, kuukausi-

säästösopimuksien sekä rahastojen vaihtojen tekeminen tuli mahdolliseksi Internetissä. Rahasto-osuuden omistaja pystyy lunastamaan rahasto-osuuksia suoraan omalle pankkitililleen sekä seuraamaan rahastosijoitustensa arvon kehittymistä Internetissä.

Uusien rahastojen myötä yhtiön hallintoimien rahastojen varat kasvoivat noin 100 milj. euroon. Vuoden 2000 aikana rahastosäästämisen odotetaan kehittyvän edelleen myönteisesti ja uusien rahasto-osuuden omistajien lukumäärän kasvavan merkittävästi. Yhtiö kehittää toimintaansa tuomalla markkinoille uusia tuotteita.

Sampo Varainhallinta panosti vuoden 1999 aikana voimakkaasti sijoitustoiminnallisten resurssien kasvattamiseen palkkaamalla uusia salkunhoitajia sekä analyytikoita. Lisäksi yhtiö kehitti salkunhoidollisia malleja ja prosesseja, joiden avulla se kykenee tarjoamaan selkeään sijoitusfilosofiaan perustuvia varainhoitopalveluita.

SAMMON HENKILÖSTÖ

Henkilöstömäärän jakauma, %

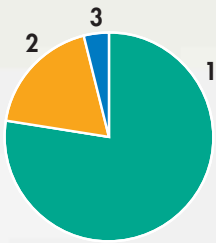

1 Suomi	77,5
2 Baltia	18,5
3 Muut ulkomaat	4,0

Henkilöstön kehityksessä on jatkettu uusien oppimisympäristöjen suunnittelua. Vuonna 1999 rakennettiin ja pilotoitiin uutta verkko-oppimisympäristöä, jonka laajempi käyttöönotto tapahtuu vuoden 2000 aikana.

Sampo-konsernin kasvava kansainvälinen toiminta lisäsi vuonna 1999 konsernin henkilöstömäärää lähes kolmellakymmenellä prosentilla: konsernin kokonaishenkilövahvuus 31.12.1999 oli 4 536 henkilöä, joista ulkomaisissa toiminnoissa työskenteli kaikkiaan 1 022 henkilöä, näistä suurin osa (82 %) Baltian toiminnoissa. Ulkomailla työskentelevän henkilöstön määrä kohosi runsaaseen viidennekseen koko henkilöstöstä. Seuraavassa tarkastellaan vain Sammon Suomen henkilöstön rakennetta.

Sampo-konsernin vakituinen henkilöstö Suomessa 31.12.1999 oli 3 514 henkilöä, joista miehiä runsas kolmannes. Uusia työsuhteita solmittiin 246 kappaletta, ja työsuhteita päättyi 138 kappaletta. Lähtövaihtuvuus laski 6,3 prosentista 4 prosenttiin.

Osa-aikaisia henkilöstöstä oli 6,6 prosenttia, joista osa-aikaeläkkeellä 38 prosenttia. Osa-aikaeläkkeellä oli vuoden 1999 lopussa 87 henkilöä, joka on vajaa puolet osa-aikaeläkeiän saavuttaneista. Osa-aikaeläkeiässä on vuoden 2000 alkaessa 188 henkilöä, ja määrä lisääntyy vajaalla sadalla vuosittain.

Koulutustaso

Henkilöstön peruskoulutustason vuosittaiseen nousuun vaikuttavat eniten uusrekrytoinnit. Vuonna 1999 työsuhteensa Sammossa aloittaneista 78 prosentilla on vähintään opistotasoinen tutkinto. Vakituudesta henkilöstöstä vähintään opistotason tutkinto on 60,5 prosentilla.

Uusrekrytoinneilla on vaikutusta myös henkilöstön ikärakenteeseen. Vakituisen Suomessa toimivan henkilöstön keski-ikä 31.12.1999 oli 43,5 vuotta, vuonna 1999 työsuhteensa aloittaneiden 34,5 vuotta. Lähes kolmannes vuonna 1999 työsuhteen aloittaneista oli alle 30-vuotiaita.

Ilmapiiri ja tyytyväisyys

Vuoden 1999 ilmapiirimittauksessa tyytyväisyys on parantunut lähes kaikilla mitatuilla osa-alueilla. Kyselyyn vastanneista 84,5 prosenttia on tyytyväisiä Sampoon työnantajana. Luku nousi vuoden 1998 mittauksesta 3,4 prosenttiyksikköä. Omaan työhön tyytyväisten osuus nousi 5,6 prosenttiyksikköä 79,4 prosenttiin. Stressiä työssään kokevien osuus

Henkilöstömäärä Suomessa

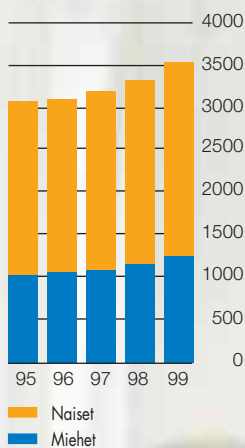

Ulkoinen vaihtuvuus Suomessa, kpl

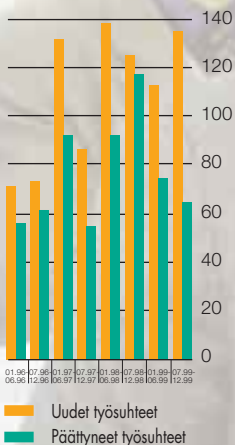

on laskenut, samoin kiirettä työssään kokevien sampolaisten. Tiedonkulun koettiin kohentuneen 6,5 prosenttiyksikön verran.

Ilmapiiritutkimuksen parantuneekin tulokset antavat yhä lähtökohtia työyhteisökohtaisten hyvinvoinnin tukiryhmien työskentelylle. Ilmapiirimittauksella selvitettäviin tyytyväisyyden osa-alueisiin liitettiin vuonna 1999 myös tulospalkkausjärjestelmä, jonka kannustavuuden kehittymisestä saadaan näin vuosittain tietoa.

Osaaminen ja kehittyminen

Sampolaisten osaaminen vastaa hyvin työn vaatimuksia. Ilmapiirikyselyn mukaan osaaminen riittää työn vaatimuksiin 88,5 prosentilla kyselyyn vastanneista, ja usko uusienkin asioiden oppimiseen on entistä lujempi.

Henkilöstön kehityksessä on jatkettu uusien oppimisympäristöjen suunnittelua. Vuonna 1999 rakennettiin ja pilotoitiin uutta verkko-oppimisympäristöä, jonka laajempi käyttöönotto tapahtuu vuoden 2000 aikana.

Esimies- ja johtamiskoulutuksen suunnitelmallinen toteuttaminen jatkui. Liiketalouden opistotutkintojen ja yrittäjätutkintojen lisäksi myös johtamiskoulutusta alettiin toteuttaa oppisopimuskoulutuksena. Vuonna 1999 Sampo-konsernin järjestämiin tutkintoon tähtääviin koulutusohjelmiin osallistui 114 opiskelijaa, joista 30 suoritti yrittäjän ammattitutkinnon keväällä 1999. Keväällä 2000 suorittavat tutkintonsa ensimmäiset työn ohessa opiskelleet merkonomiopiskelijat.

Suomalaisen henkilöstön koulutusjakauma, %

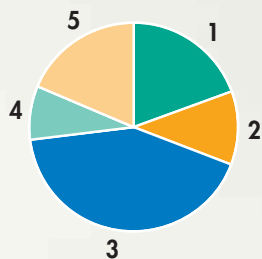

1	Peruskoulu	19,5
2	Ammattikoulu	11,4
3	Opistotutkinto	42,0
4	Ylioppilas	8,5
5	Korkeakoulututkinto	18,5

Eläke- ja osaeläkeikä saavuttaminen, hlöä/vuosi

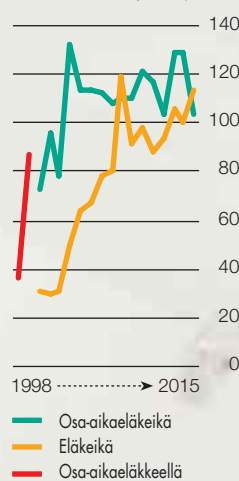

Ilmapiirimittauksen päätulokset, %

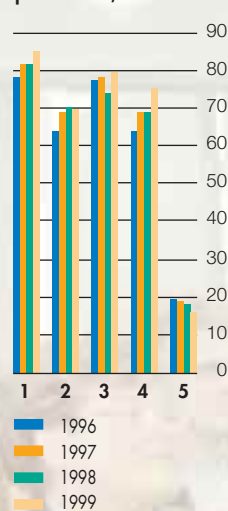

- 1 Tyytyväisyys Sampoön
- 2 Tyytyväisyys esimieheen
- 3 Tyytyväisyys työhön
- 4 Tiedonkulku
- 5 Koettu stressi

SAMMON YMPÄRISTÖTOIMINTA

Ympäristöpolitiikka päivitettiin marraskuussa 1999 vastaamaan Sammon ympäristötoiminnan tavoitteita. Poliittika tarkistetaan viimeistään vuonna 2001. Toteutumista valvoo ympäristöpolitiikan ohjausryhmä, johon kuuluvat liiketoiminta- ja palveluyksiköiden ympäristövastaavat. Sampo on sitoutunut YK:n ympäristöohjelman ja vakuutusalan ympäristösitoumuksen periaatteisiin. Ympäristötyön keskeisiksi tavoitteiksi on valittu oman toiminnan ja kiinteistöjen ympäristövaikutusten vähentäminen sekä ympäristöasioiden liittäminen korvaustoimintaan.

Ympäristötyö näkyy myös rahallisesti. Sammon suurin menoerä ovat korvaukset, joista hyvin pieni osa oli ympäristövahinkoja. Liikekuluissa sekä varainhoidossa on saatu aikaan kustannussäästöjä sisäisen toiminnan ja kiinteistönpidon ympäristötyöllä.

Ympäristötoiminta käsittää tällä hetkellä Sammon kotimaiset vahinkovakuutusyhtiöt.

Ympäristötyö etenee

Sisäisessä ympäristötoiminnassa edetään Green Office -järjestelmän saamiseksi kaikkiin kotimaisiin toimipaikkoihin. Helsingin Lauttasaareen vuonna 1998 luotu Green Office -järjestelmä tarkkoine tavoitteineen auditointiin syksyllä. Oheisesta kuvasta ilmenee ympäristöjärjestelmien kattavuus Sammossa.

Ulkoisen ympäristötoiminta liittyy vakuutuksiin, vahingontorjuntaan, korvaustoimintaan ja varallisuuden hoitoon.

Vuoden aikana merkittiin 374 pakollista ympäristövakuutusta, joista korvataan tunte-

mattomien tai maksukyvyttömiä aiheuttajien vahinkoja. Maksuja kertyi 1,7 milj. euroa. Keskeytysvakuutukseen kehitettiin lisäturva, jos laitoksen toiminta keskeytyy viranomaisen päätöksen takia äkillisen ja yllättävän ympäristövahingon yhteydessä. Asiakkaiden kanssa suunniteltiin uusia ratkaisuja hitaiden ympäristövahinkojen varalle.

Vahingontorjuntatyö kohdistuu omaisuus-, keskeytys-, henkilö-, vastuu- ja kuljetusvahinkoihin. Ympäristövahinkoja käsitellään muun muassa kahdesti vuodessa pidettävissä kemikaalionnettomuuksien hallinnan seminaareissa. Marraskuussa järjestettiin asiakkaille Ympäristöriskien ajankohtaispäivä.

Sampo maksoi vuonna 1999 korvauksia ympäristövahingoista kuten öljysäiliöiden vuodoista noin 0,4 milj. euroa. Sammolle ilmoitettiin vuoden aikana 23 ympäristövahinkoa.

Sampo kehitti yhdessä Valtion teknillisen tutkimuskeskuksen kanssa VuotoTuki-asiantuntijajärjestelmän, jonka avulla yhdenmukaistetaan rakennusten vuotovahinkoihin liittyvien kosteuskartoitusten raportointia, parannetaan korvausten oikeellisuutta ja ehkäistään vuotovahinkoja.

Sammon autovahinkotarkastus edellyttää alihankkijoiltaan Autoalan ympäristöohjelman noudattamista. Lunastetut autot toimittetaan vakuutusyhtiöiden omistamalle Autovahinkokeskus Oy:lle Espooseen tai Pirkkalan. Keskuksella on toimiva ympäristöohjelma. Vuonna 2000 keskus rakentaa uudet vastaanottolinjat, joilla vähennetään edelleen ympäristövaikutuksia.

Konsernin hankintatoimi otti käyttöön ympäristökriteerit 20 suurimman tuoteryhmän sekä kaikkien uusien toimittajien kohdalla.

Sampo liittyi toukokuussa 1999 solmittuun kiinteistö- ja rakennusalan sekä kauppa- ja teollisuusministeriön yhteistyösopimukseen (KRESS), jolla tähdätään Kioton sopimuksen mukaisiin kansallisiin tavoitteisiin. Sampo on mukana myös kiinteistö- ja rakennusalan ympäristöohjelmassa (ProGresS). Kiinteistö Oy Vantaan Sampotalo on valittu pioneerikohteeksi ProGresS-projektiin, jossa tutkitaan kiinteistönpidon ympäristönäkökohtia ja -vaikutuksia.

Sammon kaikkien kiinteistöjen ympäristöasioiden hallintaa kehitettiin Kiinteistövarma Oy:n kanssa. Kiinteistöjen lämmön-, veden- ja sähkönkulutusta seurataan Internet-pohjaisella järjestelmällä. Kiinteistöissä tehtiin viisi kuntoarviota ja kaksi energiakatselmusta. Näitä katselmuksia tehostetaan jo kuluvana vuonna ProGresS- ja KRESS-työssä.

Ympäristötunnusluvut

Oheisen taulukon tunnuslukuja käytetään työn suuntaamisessa ja verrataan muihin yhtiöihin. Niitä on tarkoitus täydentää jätteitä ja matkoja kuvaavilla luvuilla sitten, kun Green Office-järjestelmä kattaa kaikki konttorit. Sammon toiminnan aiheuttamien hiilidioksidipäästöjen selvittämistä tutkitaan.

Koko henkilöstö mukaan

Uudet työntekijät perehdytetään Sammon ympäristötyöhön.

Kesällä julistettiin Lauttasaassa ideakilpailu paperin säästämiseksi. Saadut ideat koottiin intranet-sivuille kaikkien hyödynnettäviksi.

Koko konsernin henkilöstölle jaettiin kansallisella energiansäästöviikolla lokakuussa energiapassit. Vähintään viisi energiategoa tehneet osallistuivat palkintojen arvontaan. Yli 40 prosenttia palauttikin passinsa.

Sisäinen ympäristötoiminta Sammassa, %

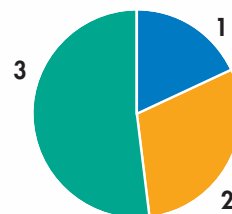

- 1 Sertifioitu Green Office, Lauttasaari 18
- 2 Ympäristöjärjestelmän teko aloitettu, Turku, Salo 30
- 3 Aloitetaan v. 2000 52

Prosenttiluvut perustuvat konttoreiden ja muiden toimipaikkojen henkilöstömääriin.

Sammon ympäristötunnusluvut

Kohde	Kokonaismäärä			Suhteellinen määrä			
	1997	1998	1999	1997	1998	1999	
Sähkön kulutus MWh	18 575	20 024	20 706	7 666	8 070	8 759	kWh/toimihenkilö/ vuosi
				37	40	41	kWh/m ³
Lämpöenergian käyttö MWh	14 125	13 333	12 925	5 830	5 372	5 467	kWh/toimihenkilö/ vuosi
				28	26	26	kWh/m ³
Veden kulutus m ³	45 809	47 729	48 790	57	59	63	l/toimihenkilö/pv
				91	95	97	l/m ³
Paperin kulutus 1000 kg valkoinen ja värillinen kopiopaperi ja laser- sekä listaus-lomakkeet	241	272	255	59	66	60	A4 arkki/toimihenkilö/pv
Rakennustilavuus yht.	505 544 m ³						
Henkilöstö 31.12.1999	2364						

Mukana on 76 prosenttia omassa käytössä olevista omistustiinteistöistä ja 70 prosenttia Sampo-konsernin kotimaan henkilöstöstä. Sähkön käytön lisääntymiseen pääsyyinä oli lämpimän kesän vaatima suuri jäähdytystarve. Veden kulutuksen lisääntymiseen vaikuttivat Aleksanterinkadun tilojen mittavat peruskorjaustyöt ja Niittykummun kiinteistön jäähdytysjärjestelmä. Paperin kulutuksen kasvu näyttää taittuneen. Suhteellisen kulutuksen laskemisessa on noudatettu saksalaista pankki- ja vakuutusalan ympäristöjohtamishotetta, jossa työpäivien lukumäärä on 250.

SAMPO-KONSERNIN JOHTORYHMÄ

Jouko K. Leskinen, s. 1943, varatuomari.
Pääjohtaja, Sammon toimitusjohtaja.



Jouko K. Leskinen



Hannu Kokkonen



Juha Toivola

Hannu Kokkonen, s. 1947, valtiot. maist.
Yksityis-Sammon toimitusjohtaja,
Sammon varatoimitusjohtaja.
Vastuualue: yksityistaloudet, tietotekniikka,
henkilöstö.

Juha Toivola, s. 1947, fil. maist.
Teollisuusvakuutuksen toimitusjohtaja,
Sammon varatoimitusjohtaja.
Vastuualue: suurasiakkaat, sisäinen riskienhallinta.



Juhani Vesterinen



Kari Stadigh



Matti Rantanen

Juhani Vesterinen, s. 1953, ekonomi, luonnont.
kand. Yritys-Sammon toimitusjohtaja.

Kari Stadigh, s. 1955, dipl.ins, dipl.ekon.
Henki-Sammon toimitusjohtaja.

Matti Rantanen, s. 1949, fil. maist.
Kalevan toimitusjohtaja. Henki-Sammon
varatoimitusjohtaja.

Martti Porkka, s. 1951, valtiot. maist,
luonnontiet. kand. Sijoitusjohtaja.



Martti Porkka



Matti Ruohonen



Juhani Kangas

Matti Ruohonen, s. 1947, fil. tri, SHV.
Konsernin talousjohtaja.
Vastuualue: konsernin talous, logistiset palvelut,
IR-toiminta, sisäinen tarkastus ja jälleen-
vakuutuksen run-off.

Juhani Kangas, s. 1944, fil. maist.
Suunnittelujohtaja.
Vastuualue: konsernin strategia ja konsernin
liiketoiminnan strateginen kehittäminen.

Eero Holma, s. 1951, kauppat. maist.
Sampo Industrial Insurancen toimitusjohtaja.
Kansainvälisten toimintojen johtaja.



Eero Holma

SAMPO-VARMA-RYHMÄN TÄRKEIMMÄT KESKINÄISET OMISTUKSET 1.1.2000

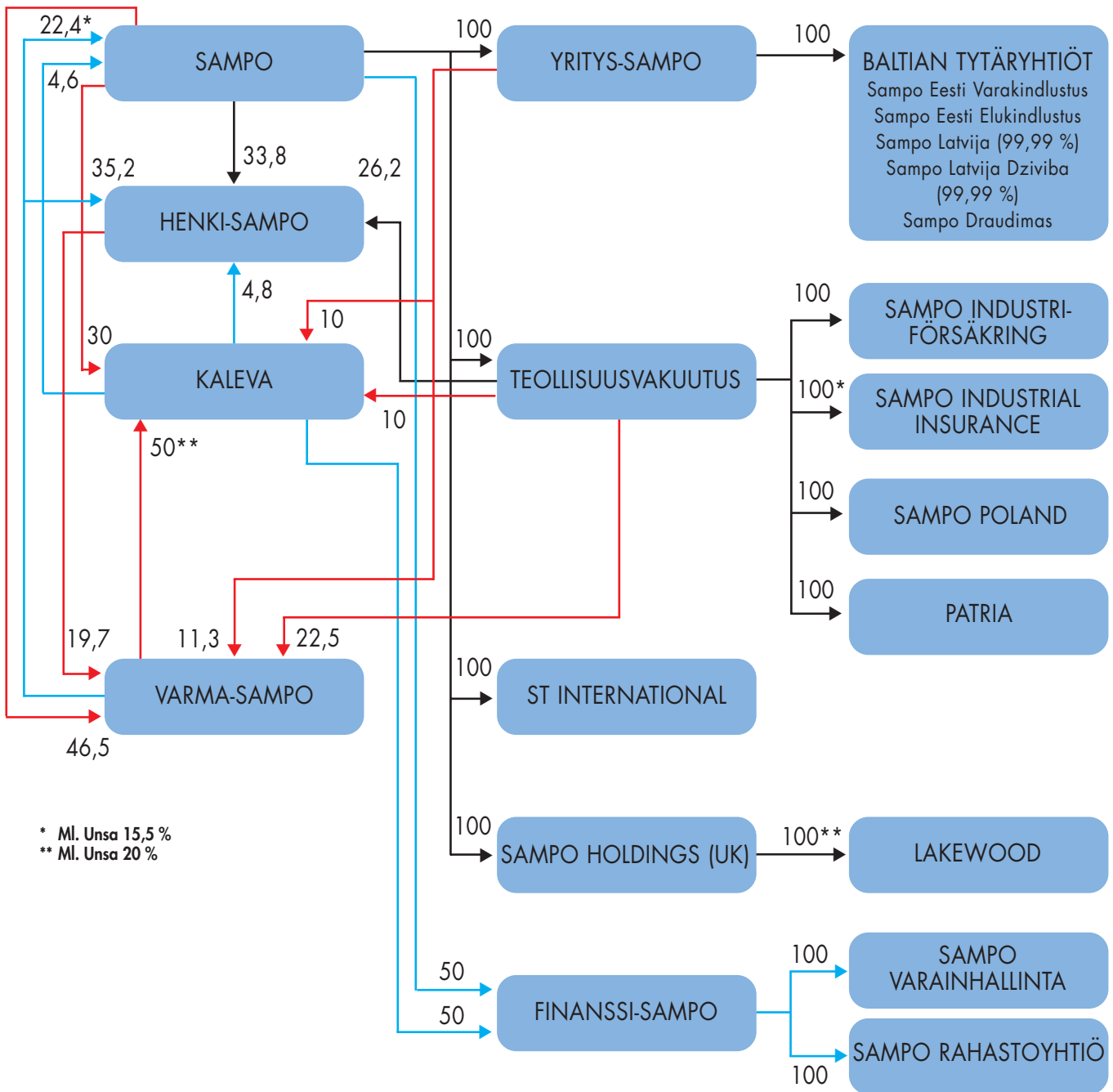

* Ml. Unsa 15,5 %
** Ml. Unsa 20 %

- Osuus osakepääomasta, Sammon konserniyhtiöt, %
- Osuus osakepääomasta, %
- Osuus takuupääomasta, %

* Osa omistuksesta kanavoituu Alankomaissa sijaitsevien holding-yhtiöiden kautta

** Sampo Holdings (UK) -al konsernin omistus

TIETOJA OSAKKEENOMISTAJILLE

Yhtiökokous

Vakuutusyhtiö Sampo Oyj:n varsinainen yhtiökokous pidetään keskiviikkona 12.4.2000 klo 15.00 Helsingin Messukeskuksen toisessa kerroksessa sijaitsevassa Pyöreässä salissa, osoitteessa Rautatieläisenkatu 3 (Hotelli Holiday Innin sisäänkäynti), Itä-Pasila, Helsinki. Kokoukseen ilmoittautuneiden luetteloiminen aloitetaan kello 14.00.

Oikeus osallistua yhtiökokoukseen on osakkeenomistajalla, joka viimeistään 7.4.2000 on merkitty osakkeenomistajaksi Suomen Arvopaperikeskus Oy:n pitämään yhtiön osakasluetteloon.

Myös osakkeenomistajalla, jonka osakkeita ei ole siirretty arvo-osuusjärjestelmään, on oikeus osallistua yhtiökokoukseen edellyttäen, että osakkeenomistaja oli rekisteröity yhtiön osakerekisteriin ennen 12.9.1997. Tässä tapauksessa osakkeenomistajan on esitettävä yhtiökokouksessa osakekirjansa tai muu selvitys siitä, että osakkeiden omistusoikeutta ei ole siirretty arvo-osuustilille.

Osingon maksu

Hallitus ehdottaa varsinaiselle yhtiökokoukselle, että vuodelta 1999 maksetaan osinkona 14,50 markkaa eli 2,44 euroa osakkeelta.

Ehdotuksen mukaan oikeus osinkoon on vain sillä, joka on osingonjaon täsmäytyspäivänä 17.4.2000 merkitty osakkeenomistajaksi Suomen Arvopaperikeskus Oy:ssä pidettävään omistajaluetteloon, ja osinko maksetaan 26.4.2000.

Niille osakkeenomistajille, jotka eivät ole siirtäneet osakekirjojaan arvo-osuusjärjestelmään osingonjaon täsmäytyspäivään mennessä, osinko maksetaan osakkeiden arvo-osuusjärjestelmään siirtämisen jälkeen.

Taloudellinen informaatio

Virallinen tilinpäätös on nähtävissä Sammon toimitiloissa osoitteissa:

- Aleksanterinkatu 11, Helsinki (Sampo-konsernin lakiasiat)
- Puolalankatu 5, Turku (Taloushallinto)

Sampo-konserni julkaisee seuraavat vuosikertomukset:

Vakuutusyhtiö Sampo Oyj

- suomeksi, ruotsiksi ja englanniksi.

Teollisuusvakuutus Oy

- suomeksi, ruotsiksi ja englanniksi

Sampo Industrial Insurance N.V.

- englanniksi

Vakuutusosakeyhtiö ST International

- englanniksi

Jälleenvakuutusosakeyhtiö Patria

- englanniksi

Vakuutusosakeyhtiö Henki-Sampo

- suomeksi, ruotsiksi ja englanniksi

Sampo julkaisee vuonna 2000 kolme osavuosikatsausta.

Julkaisuajankohdat ovat 17.5., 22.8. ja 21.11.

Vuosikertomuksia ja osavuosikatsauksia voi tilata

puh. 010 514 300 / tiedotus

faksi 010 514 1811

Sammon vuosikertomus, osavuosikatsaukset ja muut taloudelliset tiedotteet ovat saatavilla myös Internetistä: www.sampo.fi.

SIJOITUSANALYYSEJÄ

Ainakin seuraavat osakevälittäjäyritykset ja sijoitusanalyytikot ovat arvioineet Sampo sijoituskohteena. Sampo ei vastaa analyyseissä esitetystä arvioista.

		puh.
ABG Securities	Anders Brege	+44 207 905 5634
Alfred Berg	Ronny Ruohomaa	+44 207 678 6906
Aros Securities	Jesper Skriver Frandsen	+45 3333 1509
C A I Cheuvreux Nordic	Mats Anderson	+46 8 723 5171
Carnegie	Martin Gottlob	+45 32 88 03 35
	Kim Nummelin	09 6187 1235
Conventum	Bengt Dahlström	09 5499 3315
Deutsche Morgan Grenfell	Mark Cathcart	+44 207 547 6355
Enskilda Securities	Mika Koskinen	09 616 28727
Evli Securities	Christian Kock	09 4766 9202
Fox - Pitt, Kelton	Bob Yates	
	William Hawkins	+44 207 377 8929
Goldman Sachs International	Stephen Diaz	+44 207 774 1118
Handelsbanken	Per Gronberg	+45 33 41 82 98
	Karita Meling	010 444 2425
Merita Pankkiiriliike Oy	Osmo Junkkarinen	09 1234 0426
Morgan Stanley	Espen Nordhus	+44 207 513 6612
Opstock	Ari Lampinen	09 404 4494
Orkla Securities	Andreas Ossmark	+46 8 5871 9921
Schroders	Richard Urwick	+44 207 658 3033
	Roberto Cervesi	+44 207 658 3137
Warburg	Joy Ferneyhough	+44 207 568 5038
WestLB Panmure	Frank Stoffel	+49 211 826 71568
Williams de Broe	Kevin Ryan	+44 207 410 9176

SAMPO-VARMA-RYHMÄN YHTEYSTIETOJA

Vakuutusyhtiö Sampo Oyj Vakuutusosakeyhtiö Yritys-Sampo

Postiosoite:
20025 SAMPO
Käyntiosoite:
Yliopistonkatu 27, Turku
Puhelin: 010 515 300
Faksi: 010 514 1811

Postiosoite:
00025 SAMPO
Käyntiosoite:
Aleksanterinkatu 11, Helsinki
Puhelin: 010 515 311
Faksi: 010 514 4028

Teollisuusvakuutus Oy

Postiosoite:
00035 TEOLLISUUS-
VAKUUTUS
Käyntiosoite:
Vattuniemenkuja 8 A, Helsinki
Puhelin: 010 51 512
Faksi: 010 514 5232

Jälleenvakuutusosakeyhtiö Patria

Postiosoite:
PL 12, 00211 HELSINKI
Käyntiosoite:
Melkonkatu 22 A, Helsinki
Puhelin: 010 51 512
Faksi: 010 514 5195

Vakuutusosakeyhtiö ST International

Postiosoite:
Puolalankatu 5, 20100 TURKU
Käyntiosoite:
Puutarhakatu 1, Turku
Puhelin: 010 515 300
Faksi: 010 514 1940

Vakuutusosakeyhtiö Henki-Sampo Keskinäinen Vakuutusyhtiö Kaleva

Postiosoite:
00025 SAMPO
Käyntiosoite:
Bulevardi 56, Helsinki
Puhelin: 010 515 225
Faksi: 010 514 7449

Keskinäinen eläkevakuutus- yhtiö Varma-Sampo

Postiosoite:
00098 VARMA-SAMPO
Käyntiosoite:
Annankatu 18, Helsinki
Puhelin: 010 51 513
Faksi: 010 514 4752

TYTÄRYHTIÖT JA EDUSTUSTOT ULKOMAILLA

Tytär-yhtiöt

Sampo Industrial Insurance N.V.

Pääkonttori:
Postiosoite:
P.O. Box 8524
3009 AM Rotterdam
Netherlands
Käyntiosoite:
K.P. van der Mandelelaan 90
3062 MB Rotterdam
Netherlands
Puhelin: +31 10 452 7299
Faksi: +31 10 452 4403

Aluetoimistot Alankomaissa

Postiosoite:
P.O. Box 8524
3009 AM Rotterdam
Netherlands
Käyntiosoite:
K.P. van der Mandelelaan 90
3062 MB Rotterdam
Netherlands
Puhelin: +31 10 212 1000
Faksi: +31 10 212 0850

Insurance Bourse
Amsterdam
Strawinskylaan 10
1077 XZ Amsterdam
Netherlands
Puhelin: +31 20 546 2350
Faksi: +31 20 546 2353

Aluetoimisto Belgiassa
+Suikerrui 5 box 1
B-2000 Antwerpen
Belgium
Puhelin: +32 3 232 1983
Faksi: +32 3 232 4724

Aluetoimistot Saksassa
Rennbahnstrasse 72
D-60528 Frankfurt a.M.
Germany
Puhelin: +49 69 967 8050
Faksi: +49 69 670 1441

Rödingsmarkt 16
D-20459 Hamburg
Germany
Puhelin: +49 40 3613 010
Faksi: +49 40 3613 0125

Aluetoimistot Englannissa
2 Seething Lane
London EC3N 4SA
United Kingdom
Puhelin: +44 171 208 8400
Faksi: +44 171 208 8402

Atrium Court
City Plaza
Cannon Street
Birmingham B2 5EF
United Kingdom
Puhelin: +44 121 634 2000
Faksi: +44 121 634 2001

Arkwright House
Parsonage Gardens
Manchester M3 2LE
United Kingdom
Puhelin: +44 161 837 2000
Faksi: +44 161 837 2019

Sampo Industriförsäkring AB

Postiosoite:
Box 16136
SE-103 23 Stockholm
Sverige
Käyntiosoite:
Jacobs Torg 3, 5 tr.,
Stockholm
Puhelin: +46 8 5661 0500
Faksi: +46 8 5661 0540

Fabriksvägen 32
SE-851 71 Sundsvall
Sverige
Puhelin: +46 60 162 195
Faksi: +46 60 162 196

Sampo Towarzystwo Ubezpieczen S.A.

Pulawska 15
PL-02-515 Warszawa
Poland
Puhelin: +48 22 521 4610
Faksi: +48 22 521 4621

AS Sampo Eesti Varakindlustus AS Sampo Eesti Elukindlustus

Pronksi 19
EE-10124 Tallinn
Estonia
Puhelin: +372 6 671 100
Faksi: +372 6 671 101

AAS Sampo Latvija AAS Sampo Latvija Dzīvība

Merkela Street 1 (3rd floor)
Riga, LV-1050
Latvia
Puhelin: +371 750 3333
Faksi: +371 750 3555

UAB Sampo Draudimas

Gedimino 26
2600 Vilnius
Lithuania
Puhelin: +370 2 68 65 46
Faksi: +370 2 22 10 14

Edustustot

Sampo Group St.Petersburg Representative Office

Postiosoite:
PL 16, FIN-53501 Lappeenranta
Käyntiosoite:
Malaja Konjushennaja 1/3,
office A 11
RU-191186 St. Petersburg
Russia
Puhelin: +7 812 329 2540
Faksi: +7 812 329 2541

Sampo Group Moscow Representative Office

Postiosoite:
Sampo Group, Moscow
Representative Office,
c/o Leonia Bank,
P.O. Box 310,
FIN-53501 Lappeenranta
Käyntiosoite:
Molochnyj pereulok 9/14
Building 3, 1st floor
RU-119034 Moscow
Russia
Puhelin: +7 095 937 4375
Faksi: +7 095 937 4376



Vakuutusyhtiö Sampo Oyj,
rekisteröity kotipaikka ja osoite Turku, Yliopistonkatu 27, 20025 SAMPO.
Krnro 46.425.

www.sampo.fi



SAMPO

www.sampo.fi