

EKOKEMIN VUOSI 2 0 0 1



Vuosikertomus
Årsberättelse



Sisällys

Osakkeenomistajat	4
Avaintiedot 1997-2001	5

Toimitusjohtajan katsaus	6
---------------------------------	----------

Tilinpäätös

Hallituksen kertomus vuodelta 2001	11
Konsernituloslaskelma	19
Konsernitase vastaavaa	20
Konsernitase vastattavaa	21
Tuloslaskelma	22
Tase vastaavaa	23
Tase vastattavaa	24
Konsernin rahoituslaskelma	25
Rahoituslaskelma	26
Tilinpäätöksen liitetiedot	27
Tilintarkastuskertomus	33

Ekokem-konserni	34
------------------------	-----------

Toiminta

1 Asiakaspalvelu	36
2 Viestintä	39
3 Tuotanto	41
4 Ekokem ja ympäristö	45
5 Henkilöstö ja työturvallisuus	49
6 Palveluyhtiöiden toiminta	51
Hallinto- ja luottamuselimet	54

Innehåll

Aktieägare
Nyckeluppgifter 1997-2001

Verkställande direktörens översikt

Bokslutet

Styrelsens verksamhets- berättelse för år 2001
Koncernresultaträkning
Koncernbalansräkning aktiva
Koncernbalansräkning passiva
Resultaträkning
Balansräkning aktiva
Balansräkning passiva
Koncernens finansieringsanalys
Finansieringsanalys
Bokslutets bilageuppgifter
Revisionsberättelse

Ekokem-koncernen

Verksamhet

1 Kundservice
2 Kommunikation
3 Produktion
5 Ekokem och miljön
5 Personalen och säkerheten
6 Servicebolagens verksamhet
Förvaltnings- och förtroendeorgan

Yhtiön omistavat elinkeinoelämä (38,3 %), Suomen valtio (34,1 %) ja kunnat (27,6 %)

Bolaget äges av näringslivet (38,3 %), Finska staten (34,1 %) och kommuner (27,6 %).

	kpl/st	%	
Suomen valtio, ympäristöministeriö	6000	34,08	Finska staten, miljöministeriet
Suomen Kuntaliitto	2768	15,80	Finlands Kommunförbund
Pääkaupunkiseudun YTV	1843	10,47	Huvudstadsregionens SAD
Säkkiväline Puhtaanapito Oy	1442	8,19	Säkkiväline Puhtaanapito Oy
Kemira Oyj	550	3,12	Kemira Oyj
Fortum-konserni	428	2,43	Fortum-koncernen
Orion-Yhtymä Oyj	349	1,98	Orion-Yhtymä Oyj
Nokia Oyj	318	1,81	Nokia Abp
UPM-Kymmene Oyj	238	1,35	UPM-Kymmene Abp
Rautaruukki Oyj	230	1,31	Rautaruukki Abp
Wärtsilä Oyj Abp	175	0,99	Wärtsilä Oyj Abp
Tampereen kaupunki	161	0,91	Tammerfors Stad
Outokumpu Oyj	160	0,91	Outokumpu Oyj
Leiras-konserni	160	0,91	Leiras-koncernen
Sanoma Osakeyhtiö	120	0,68	Sanoma Osakeyhtiö
Stora Enso Oyj	106	0,60	Stora Enso Oyj
Muut yritykset (378 kpl)	1835	10,42	Övriga företag (378 st)
Muut kunnat (36 kpl)	94	0,53	Övriga kommuner (36 st)
Muut (2 kpl)	627	3,56	Övriga (2 st)
Osakkeita yhteensä	17604	100	Aktier totalt

Tunnuslukujen laskentakaavat

$$\text{OMAN PÄÄOMAN TUOTTO \%} = \frac{\text{Voitto ennen satunnaiseriä, varauksia ja veroja - verot}}{\text{Oma pääoma + vapaaehtoiset varaukset ja poistoero laskennallisella verovelalla vähennettynä (keskiarvo)}} \times 100$$

$$\text{SIJOITETUN PÄÄOMAN TUOTTO \%} = \frac{\text{Voitto ennen satunnaiseriä, varauksia ja veroja + korko- ja muut rahoituskulut}}{\text{Taseen loppusumma - korottomat velat (keskiarvo)}} \times 100$$

$$\text{OMAVARAISUUSASTE \%} = \frac{\text{Oma pääoma + vapaaehtoiset varaukset ja poistoero laskennallisella verovelalla vähennettynä}}{\text{Taseen loppusumma - saadut ennakot}} \times 100$$

Luvut ovat Kirjanpitolautakunnan tunnuslukujen laskentaa koskevan ohjeen (12.4.1996) mukaisia.
Korottomina velkoina on käsitelty osto-, siirto- ja muut lyhytaikaiset velat.

Milj. €	1997	1998	1999	2000	2001	
Liikevaihto	32,5	35,3	38,6	45,5	49,8	Omsättning
Liikevoitto	4,7	5,2	5,0	4,1	4,7	Rörelsevinst
Osuus liikevaihdosta %	14,6	14,6	12,8	9,0	9,4	Andelen av omsättningen %
Voitto ennen satunnaiseriä	5,2	6,0	5,9	5,0	5,5	Vinst före extraordinära poster
Osuus liikevaihdosta %	15,9	17,1	15,2	11,1	11,1	Andelen av omsättningen %
Oman pääoman tuotto %	12,0	12,6	10,9	8,0	7,6	Avkastnings % på eget kapital
Sijoitetun pääoman tuotto %	10,8	11,3	10,1	8,1	8,1	Avkastnings % på investerat kapital
Omavaraisuusaste %	72,5	78,1	73,1	74,3	75,7	Soliditetsgraden %
Poistot	4,9	4,9	5,3	7,2	7,4	Avskrivningar
Investoinnit	8,9	8,1	20,9	5,6	11,6	Investeringar
Osuus liikevaihdosta %	27,6	23,0	54,1	12,4	23,4	Andelen av omsättningen %
Tutkimus- ja kehittämismenot	1,0	1,1	1,1	0,9	1,4	Forsknings- och utvecklingsutgifter
Osuus liikevaihdosta %	3,2	3,1	2,8	2,0	2,8	Andelen av omsättningen %
Henkilöstö keskimäärin	210	227	241	272	307	Anställda i medeltal
Liikevaihto/henkilö 1000 euroa	154,6	155,7	160,2	167,1	162,2	Omsättning/person (1000 euro)
Vastaanotetut laskutetut jätteet t	96 307	100 931	107 912	100 785	110 382	Avfall mottagits och fakturerats t

Vuosien 1997 ja 1998 luvut on korjattu uuden kirjanpitolain mukaisiksi.

Talen för åren 1997 och 1998 har korrigerats enligt den nya bokföringslagen.

Formler för beräkning av nyckeltalen

$$\text{AVKASTNINGS \% PÅ EGET KAPITAL} = \frac{\text{Vinst före extraordinära poster, reserveringar och skatter - skatter}}{\text{Eget kapital + frivilliga reserveringar och avskrivningsdifferenser avdraget med kalkylmässig skatteskuld (årsmedeltal)}} \times 100$$

$$\text{AVKASTNINGS \% PÅ INVESTERAT KAPITAL} = \frac{\text{Vinst före extraordinära poster, reserveringar och skatter + ränte- och övriga finansieringskostnader}}{\text{Balansomslutning - räntefria skulder (årsmedeltal)}} \times 100$$

$$\text{SOLIDITETSGRADEN \%} = \frac{\text{Eget kapital + frivilliga reserveringar och avskrivningsdifferenser avdraget med kalkylmässig skatteskuld (årsmedeltal)}}{\text{Balansomslutning - erhållna förskott}} \times 100$$

Talen är enligt Bokföringsnämndens råd (12.4.1996) om beräkningen av nyckeltalen.

Leverantörskulder, resultatregleringar och övriga kortfristiga skulder har behandlats som räntefria skulder.

Toimitusjohtajan katsaus

Vuonna 2001 ongelmajätehuolto Suomessa monipuolistui. Uusille jätejakeille tuli käsittelymahdollisuuksia, jätteiden käsittelylle ja loppusijoitukselle lisää vaihtoehtoja ja uutta valinnanvaraa ongelmajätepalveluihin.

Tarjonnan monipuolisuutta kuvaava ongelmajätteiden käsittelyluvan haltijoiden lukumäärä on nyt yli 80. Tilastoidusta ongelmajättemäärästä Ekokem Oy Ab käsitteli noin viidenneksen. Uutta käsittelykapasiteettia maahamme tuli joillekin erillisille jätejakeille ja ongelmajätteiden loppusijoitukseen. Ekokem kehitti hyötykäyttötoimintojaan ja investoi sellaisten sähkö- ja elektroniikkaromujakeiden käsittelyyn, jotka olivat tulossa uuden määrittelyn mukaisen ongelmajätekäsitteen piiriin.

Mukautuminen uusiin ongelmajätealaa koskiviin säädöksiin jatkui Suomessa vaihtelevasti.

Ekokem viritti laitoksensa ongelmajätteiden polttoa koskevan, vuonna 2000 voimaan tulleen valtioneuvoston päätöksen mukaisesti päästörajoihin. Toisaalta Suomessa havahduttiin hitaasti vuoden lopussa voimaan tullessiin valtioneuvoston kaatopaikkapäätöksen uusiin määräyksiin mm. neste- ja kiinteiden jätteiden ja uusien ongelmajätejakeiden kaatopaikkasijoituksesta. Siten esim. hylättyjen kylmälaitteiden korkeatasoisen käsittelyn kysyntä jäi ennakoitua niukemmaksi.

Teollisuustuotanto Suomessa kasvoi vuonna 2001 varsin vaatimattomasti edellisen vuoden suurkasvun jälkeen. Lisääntyneestä käsittelykilpailusta huolimatta kasvoi tuntuvasti sellaisten ongelmajätteiden määrä, joka toimitettiin Ekokemille kotimaasta käsiteltäväksi. Ekokemin käsittelylaitoksella Riihimäellä myös suoriuduttiin aikaisempaa suuremmasta jätemäärästä. Sisäisen jät-

Verkställande direktörens översikt

År 2001 diversifierades problemavfallshanteringen i Finland. Möjligheter att behandla nya slag av avfall uppstod, för behandling och deponering av avfallet uppkom nya alternativ och inom problemavfallsservicen gavs nya valmöjligheter.

Mångsidigheten i utbudet beskrivs av att antalet innehavare av tillstånd för hantering av problemavfall nu är över 80. Av den statistikförda mängden problemavfall behandlade Ekokem Oy Ab ca en femtedel. I vårt land uppkom ny behandlingskapacitet för vissa enskilda slag av avfall och för slutdeponering av problemavfall. Ekokem utvecklade sina återvinningsfunktioner och investerade i behandling av sådant skrot från el- och elektronikapparater, som enligt den nya definitionen skall hänföras till begreppet problemavfall.

Anpassningen till de nya bestämmelserna för problemavfallsbranschen fortsatte i Finland på

varierande sätt. Ekokem justerade sina anläggningar i enlighet med utsläppsgränserna i det statsrådsbeslut om förbränning av problemavfall, som trätt i kraft år 2000. Å andra sidan vaknade man i Finland långsamt till insikt om de nya bestämmelserna i statens beslut om avstjälningsplatser, som trädde i kraft i slutet av året och som gällde bl.a. deponering av flytande avfall och nya slag av problemavfall på avstjälningsplatser. Sålunda blev t.ex. efterfrågan på kvalitativ behandling av skrotade kylanläggningar svagare än väntat.

Industriproduktionen i Finland ökade år 2001 i mycket blygsam omfattning i jämförelse med den rekordartade ökningen året innan. Trots den ökade konkurrensen ökade den till Ekokem levererade mängden inhemskt problemavfall kännbart. Vid Ekokems hanteringsanläggning i Riihimäki klarade man även av den större avfallsmängden.

teen määriä onnistuttiin edelleen vähentämään, mikä osaltaan teki tilaa asiakasjätteille.

Aidon ja todennettavissa olevan hyötykäytön merkityksen soisi vahvistuvan. Epävarmuutta kilpailutilanteeseen ja uusien ympäristöliiketoimintojen kehittämiseen tuovat myös havaitut huomattavat erot ympäristövaatimuksissa maan eri osien kesken. Tämä koskee jätteiden käsittelyn ja hyötykäytön ohella maaperän kunnostusvaatimuksia ja vaarallisia kemikaaleja sisältävien jätteiden sijoittamista.

Ongelmajätteiden käsittelypalvelujen vientimarkkinoilla kilpailu kiristyi uusien vientiyrittäjien tultua alalle. Vanhana toimijana Ekokem saattoi hyödyntää monia pitkäaikaisia asiakassuhteitaan. Kun kotimaan jätemäärä nousi suureksi, Ekokem supisti ulkomaisen jätteen määrää noin kuudenneksella aikaisemmasta, ja sen osuus

Mängden internt avfall kunde alltjämt minskas, vilket för sin del beredde rum för kundernas avfall.

Önskvärt vore att insikten om betydelsen av genuin och verifierbar återanvändning skulle stärkas. Osäkerhet i konkurrensläget och utvecklandet av nya miljöaffärsverksamheter innebär också de avsevärda skillnader i miljökraven mellan landets olika delar som har kunnat konstateras. Detta gäller förutom avfallshantering och återanvändning även kraven på jordsanering och deponering av avfall som innehåller farliga kemikalier.

På exportmarknaden för problemavfallshanteringstjänster skärptes konkurrensen genom att nya exportföretagare etablerade sig på branschen. Som gammal aktör kunde Ekokem dra nytta av sina många långvariga kundrelationer. Emedan den inhemska avfallsvolymen var stor, minskade



Ekokemin käsittelymääristä jäi tällä kertaa alle 5 %:iin. Ongelmajätteen koko tuonti Suomeen oli tähän nähden moninkertainen ja koko vienti vielä suurempi.

Vuoden alussa Ekokem voitti YK:n elintarvikejärjestön järjestämän kansainvälisen tarjouskilpailun, joka koski Etiopiassa yli 400 paikkakunnalla olleiden hylättyjen ja osin pilaantuneitten torjunta-aineitten keräämistä, pakkaamista ja käsittelemistä. Kyseessä on Etiopian vakavimman ympäristö- ja terveysongelman ratkaisu, joka toteutetaan yhtiömme ja paikallisen työvoiman yhteistyönä. Kuljetukseen liittyvien viranomaismenettelyjen vuoksi ensimmäiset jätetoimitukset Riihimäelle käsittelyyn siirtyivät vuoden 2002 puolelle.

Aikaisemmin julkaisemiensa suunnitelmien mukaisesti Ekokem sijoitti kaikki palveluliiketoimintansa tytäryhtiöihin, jotka yhdessä muodostavat emoyhtiön kokonaan omistaman tytärkonsernin. Etelä-Suomessa tarjottavat ongelmajätepalve-

lut ja maaperänkunnostuspalvelut sijoitettiin tytäryhtiö Ekokem-Palvelu Oy:öön, jossa niitä laajennettiin ja voimistettiin.

Ekokem-konsernin liikevaihdosta vain korkealämpötilapoltto ja keräysöljyn käsittelyliiketoiminta ovat määrävissä markkina-asemassa. Niiden yhteinen osuus konsernin liikevaihdosta on noin 40 %, ja ne sijaitsevat edelleen emoyhtiössä. Tytäryritysten kaikki liiketoiminnot ovat vilkkaan kilpailun alaisia.

Näin Ekokem on onnistuneesti toteuttanut strategiaansa, jonka mukaan palveluliiketoimintaa ja hyötykäyttöä kasvatetaan sen ohella, että vaativat käsittelytehtävät hoidetaan vähintäänkin entisen tasoisesti. Uusi yritys rakenne takaa kilpailuneutraliteetin. Uudistus on otettu hyvin vastaan.

Yhtiömme osaaminen sekä käsittely-, palvelu- ja rakennestrategian yleinen hyväksyttävyyys heijastuvat useiden tutkimusten mukaan myönteisesti yritys kuvassa.

Ekokem mängden utländskt avfall med ca en sjätte del från den tidigare, och dess andel av Ekokems hanteringsvolym blev denna gång under 5 %. Jämfört med detta var importen av problemavfall till Finland mångfaldig och hela exporten ännu större.

I början av året vann Ekokem en av FN:s livsmedelsorganisation ordnad internationell offerttävling, som gällde insamling, förpackning och hantering av övergivna och delvis förfarna bekämpningsmedel på över 400 orter i Etiopien. Det är frågan om att lösa Etiopiens allvarligaste miljö- och hälsoproblem, vilket genomförs i samarbete mellan vårt bolag och lokal arbetskraft. På grund av myndighetsförfaranden i anknytning till transporten framskötts de första avfallsleveranserna till Riihimäki till år 2002.

I enlighet med sina tidigare offentliggjorda planer överförda Ekokem all sin serviceaffärsverksamhet till dotterbolag, som tillsammans bildar en av

moderbolaget helägd dotterkoncern. De i södra Finland erbjudna problemavfallstjänsterna och jordsaneringstjänsterna förlades till dotterbolaget Ekokem-Palvelu Oy, där de utvidgades och stärktes.

Av Ekokem-koncernens omsättning representerar endast förbränning i hög temperatur och behandling av insamlad olja affärsverksamheter med en dominerande marknadsposition. Deras sammanlagda andel av koncernens omsättning utgör ca 40 %, och de är allttjämt förlagda till moderbolaget. Dotterbolagens samtliga affärsverksamheter är utsatta för en livlig konkurrens.

Ekokem har sålunda på ett framgångsrikt sätt genomfört sin strategi, enligt vilken serviceverksamheten och återanvändningen utvidgas vid sidan av att de krävande hanteringsuppdragen sköts minst enligt tidigare standard. Den nya företagsstrukturen tryggar neutraliteten i konkurrensen. Reformen har tagits väl emot.

Konsernin arvojen määrittäminen aloitettiin henkilöstökyselyllä ja vietiin loppuun laajana ryhmätyönä, johon kaikki toimipaikat aktiivisesti osallistuiivat. Arvoiksi vahvistettiin vastuullisuus, ympäristömyötäisyys, avoimuus, yhteistyö ja palveluhenki, asiantuntijuus ja tuloksellisuus. Arvoihin nojaamisen edistämistä jatketaan.

Haluan kiittää lämpimästi koko konsernimme henkilöstöä, kaikkia asiakkaitamme, yhteistyökumppaneitamme ja muita sidosryhmiämme vuoden 2001 hyvistä tuloksista.

Ekokem-konserni jatkaa sitkeästi ja yhä monipuolisemmin ponnistelujaan hyötykäytön ja puhtaan suomalaisen ympäristön hyväksi.



Esa Tommila
Toimitusjohtaja
Verkställande direktör

Vårt bolags kunnande samt den allmänna acceptansen av hanterings-, service- och strukturstrategin avspeglar sig enligt flera undersökningar positivt på företagsbilden.

Definieringen av bolagets värden inleddes med en personalenkät och slutfördes som ett omfattande grupparbete, i vilket alla verksamhetsställen aktivt deltog. Som värden fastslogs ansvarsfullhet, miljövänlighet, öppenhet, samarbete och service-

anda, sakkunskap och lönsamhet. Vår verksamhet stöder sig allt framgent på dessa värden.

Jag riktar ett varmt tack till hela koncernens personal, alla kunder, samarbetspartners och övriga intressegrupper för de goda resultaten år 2001.

Ekokem-koncernen fortsätter ihärdigt och allt mer mångsidigt sina ansträngningar för återanvändning och för den finländska miljöns renhet.

Hallituksen kertomus vuodelta 2001

Liiketoiminnan pääpiirteet

Konserni

Konsernin emoyhtiö Ekokem Oy Ab:n liikevaihto oli 32,2 M€ vuonna 2001. Vastaavasti liikevaihto koko konsernissa oli 49,8 M€. Palveluliiketoiminnat olivat edelleen konsernin kasvualue. Niiden siirto tytäryhtiöihin vietiin suunnitelmien mukaisesti loppuun kertomusvuoden toisella neljänneksellä.

Emoyhtiö

Kotimaasta vastaanotetun jätteen kokonaismäärä oli 105 595 tonnia eli 95,7 % yhtiön vastaanottamasta jätemäärästä. Ulkomaisen jätteen määrä oli 4 787 tonnia. Ekokemin Riihimäen laitoksella loppukäsiteltiin kaikkiaan 116 548 tonnia jätteitä

omat prosessijätteet mukaan lukien.

Polttokäsittelyä vaativien kotimaisten ongelmajätteiden kertymä Ekokemiin kasvoi uudelleen edellisvuoden notkahduksen jälkeen. Ympäristöhuoltoyritysten jätetoimitukset Ekokemille vähenivät jo toisena vuonna peräkkäin. Se heijastaa ongelmajätteiden käsittely-yritysten välisen kilpailun jatkunutta voimistumista.

Jätteen käsittelypalvelujen vientiä supistettiin jonkin verran kotimaisen jätekertymän lisääntyä. Palveluviennin kannattavuus oli hyvä. Kaukolämmön ja sähkön tuotanto lisääntyi jonkin verran.

Öljytuotteita toimitettiin energiakäyttöön edellisen vuoden ennätysmääriä vähemmän. Samalla varastot vahvistuivat tavanomaiselle tasolle. Kier-

Bokslutet

Styrelsens verksamhetsberättelse för år 2001

Huvuddragen i affärsverksamheten

Koncernen

Omsättningen för koncernens moderbolag Ekokem Oy Ab uppgick år 2001 till 32,2 M€. Motsvarigt var omsättningen för hela koncernen 49,8 M€. Serviceverksamheten var alltjämt ett tillväxtområde i koncernen. I enlighet med planerna slutfördes dess överförande till dotterbolagen under verksamhetsårets andra kvartal.

Moderbolaget

Den totala mängden mottaget inhemskt avfall uppgick till 105 595 ton, dvs. 95,7 % av hela den avfallsmängd som bolaget tog emot, och den utländska var 4 787 ton. Avfallsmängden som slutbehandlades vid Ekokems anläggning i Riihimäki uppgick allt som allt till 116 548 ton, det egna pro-

cessavfallet inberäknat.

Den kumulativa mängden inhemskt problemavfall i behov av bränning vid Ekokem ökade ånyo efter fjolårets nedgång. Avfallsleveranserna till Ekokem från miljöserviceföretagen minskade redan för andra året i rad, vilket avspeglar hur konkurrensen mellan företagen inom hantering av problemavfall har ökat ytterligare.

Exporten av tjänster inom avfallsbehandlingen minskades något till följd av den ökade mängden inhemskt avfall. Lönsamheten för serviceexporten var god. Alstringen av fjärrvärme och elektricitet ökade i någon mån.

Oljeprodukter för energialstring levererades i mindre mängd än föregående års rekordkvantiteter. Samtidigt utökades förråden till sin sedvanliga nivå. Leveranserna av återvunna oljeprodukter avsedda

rätysöljytuotteita toimitettiin voitelutarkoituksiin jokseenkin yhtä paljon kuin edellisenä vuonna. Laivaöljyjen käsittelymarkkinoilla kilpailu oli erittäin vilkasta.

Tytäryhtiöt

Tytäryhtiö Ekokem-Palvelu Oy:ssä tuotettujen ongelmajätealan oheispalvelujen määrää kasvatettiin huomattavasti. Liiketoiminta oli kannattavaa. Keski- ja Pohjois-Suomessa toimiva ongelmajätepalveluyritys Iisalmen Keräysöljy Oy vahvisti sekä liikevaihtoaan että kannattavuuttaan.

Palvelu yrityksissä laajennettiin ongelmajätteen esikäsittelyä.

Maaperänkunnostuksen ja kaatopaikkojen tiivistämisen markkinat kasvoivat. Vastavasti Ekokem-Palvelun maaperänkunnostusliiketoiminnan liikevaihto kasvoi ja oli kannattavaa.

som smörjmedel var ungefär av samma storlek som året innan. På marknaden för hantering av fartygsoljor var konkurrensen synnerligen livlig.

Dotterbolagen

Volymer för vid dotterbolaget Ekokem-Palvelu Oy producerade bitjänster för problemavfallsbranschen ökade starkt. Affärsverksamheten var lönsam. Det i Mellersta och Norra Finland verkssamma serviceföretaget för problemavfall Iisalmen Keräysöljy Oy förstärkte såväl sin omsättning som sin lönsamhet.

Vid serviceföretagen utökades förbehandlingen av problemavfall.

Marknaderna för jordsanering och tätningsbyggande på avstjälpningsplatser växte. På motsvarigt sätt växte omsättningen för Ekokem-Palvelus affärsverksamhet inom jordsanering, och verksamheten var lönsam.

Omsättningen för dotterbolaget Prosessipesu



Vaativia teollisuuspuhdistuksia tekevän tytäryhtiön Prosessipesu EK Oy:n liikevaihto kasvoi 10,9 %, mutta kannattavuus heikkeni. Prosessipesu yhdisti Kotkan ja Kuusankosken toimipisteensä Anjalankoskelta vuokrattuihin tiloihin, joissa se toimii yhdessä Ekokem-Palvelu Oy:n kanssa.

Konsernirakenteen muutokset

Ongelmajätteiden käsittelyyn ja sitä tukeviin jätehuoltoalan palveluihin jaotellut Ekokemin liiketoiminnot sijoitettiin suunnitelmien mukaisesti vuoden 2001 alussa eri yhtiöihin. Ongelmajätehuollon oheispalveluja Keski- ja Pohjois-Suomessa tuottava Iisalmen Keräysöljy Oy, samoja palveluja Etelä-Suomessa sekä maaperänkunnostuspalveluja tuottava Ekokem-Palvelu Oy ja teollisuuden prosessipuhdistuksia tekevä Prosessipesu EK Oy muodostavat yhdessä lähimmän emoyhtiönsä Ekopartnerit Oy:n kanssa palvelualan tytäryhtiön.

sernin. Se on kokonaan emoyhtiö Ekokem Oy Ab:n omistuksessa.

Ekokem-Palvelu Oy:n liiketoiminta alkoi 1.1.2001, kun Ekopartnerit Oy:stä siirrettiin maaperänkunnostusliiketoiminta ja Ekokem Oy Ab:sta 1.4.2001 osin kaupalla oheispalveluliiketoiminnot tähän Ekopartnerit Oy:n tytäryhtiöön.

Seuraavaksi Ekokem Oy Ab:n omistamat Prosessipesu EK Oy ja Iisalmen Keräysöljy Oy siirsivät liiketoimintansa tytäryhtiöihinsä EK-PesuX Oy:öön ja EK-KeräysX Oy:öön. Sitten Prosessipesu EK Oy ja Iisalmen Keräysöljy Oy muuttivat nimensä Prosessipesu Holding Oy:ksi ja Iisalmen Keräysöljy Holding Oy:ksi. Uudet perustetut yhtiöt taas ottivat X-nimien sijasta käyttöönsä alkuperäiset yhtiönimet Prosessipesu EK Oy ja Iisalmen Keräysöljy Oy. Liiketoiminnoista edellisessä vaiheessa tyhjentyneet yritykset, joiden nimessä oli sana Holding, puolestaan fuusioitiin Ekopartnerit Oy:öön 31.12.2001. Näin saatiin

EK Oy, som utför krävande industrirening, ökade med 10,9 %, men lönsamheten försämrades. Prosessipesu sammanslog sina verksamhetsställen i Kotka och Kuusankoski i hyrda utrymmen i Anjalankoski, där bolaget verkar tillsammans med Ekokem-Palvelu Oy.

Utveckling av koncernens struktur

Ekokems affärsverksamheter, som kan indelas i hantering av problemavfall och i serviceverksamhet som stöder avfallshanteringen, överfördes planenligt i början av år 2001 till skilda bolag. Iisalmen Keräysöljy Oy, som producerar bitjänster för problemavfallshanteringen i Mellersta och Norra Finland, Ekokem-Palvelu Oy som producerar samma slags tjänster samt jordsanering i Södra Finland, och Prosessipesu EK Oy som utför processreningar i industrin, bildar tillsammans med sitt närmaste moderbolag Ekopartnerit Oy en dotterkoncern på servicebranschen. Den ägs i sin hel-

het av moderbolaget Ekokem Oy Ab.

Affärsverksamheten vid Ekokem-Palvelu Oy inleddes 1.2.2001, när från Ekopartnerit Oy överfördes jordsaneringsverksamheten, och delvis genom köp 1.4.2001 från Ekokem Oy Ab bitjänsterna till detta dotterbolag till Ekopartnerit Oy.

I nästa steg överförde de av Ekokem Oy Ab ägda Prosessipesu EK Oy och Iisalmen Keräysöljy Oy sin affärsverksamhet till sina dotterbolag EK-PesuX Oy och EK-KeräysX Oy. Därefter ändrade Prosessipesu EK Oy och Iisalmen Keräysöljy Oy sina namn till Prosessipesu Holding Oy och Iisalmen Keräysöljy Holding Oy. De nya bolag som grundats tog åter i stället för X-namnen i bruk de ursprungliga bolagsnamnen Prosessipesu EK Oy och Iisalmen Keräysöljy Oy. De på affärsverksamheter i det föregående steget tömda företagen, i vilkas namn förekom ordet Holding, fusionerades för sin del med Ekopartnerit Oy 31.12.2001. På så sätt kunde alla tre bolag som bedriver serviceverk-

kaikki kolme palveluliiketoimintaa kotimaassa harjoittavaa yhtiötä Ekopartnerit Oy:n tytäryhtiöiksi.

Liiketoiminnoista emoyhtiöön ovat jääneet niukanlaisesti kilpailtu vaativa polttokäsittely, lievästi kilpailussa oleva öljyjäteliiketoiminta sekä polttoa tukevat fysikaalis-kemiallinen käsittely ja jätteiden loppusijoitus. Teknisistä syistä myös kaukolämmön tuotanto polttolinjojen tuottamalla energialla jää emoyhtiöön. Emoyhtiö Ekokem Oy Ab:n asiakaspalvelu tukee niitä ongelmajäteasiakkaita, jotka eivät tarvitse oheispalveluja, vaan lähinnä toimittavat ongelmajätteitä suoraan käsiteltäviksi.

Uudet rakenteet ovat läpinäkyviä ja osoittavat kunkin liiketoiminnan kantavan omat kustannuksensa. Tytäryhtiöiden kilpailuedellytykset ovat neutraalit eivätkä rajoita toimintojen kehittämistä.



samhet i hemlandet göras till Ekopartnerit Oy:s dotterbolag.

I moderbolaget har kvarblivit den krävande förbränningen och spilloljeverksamheten, dvs. sektorer som är utsatta för en relativt lam konkurrens, samt den fysikalisk-kemiska hanteringen och den slutliga deponeringen, vilka stöder bränningsverksamheten. Av tekniska skäl kvarstår inom moderbolaget dessutom fjärrvärmeproduktionen, som är baserad på energi från den egna anläggningen. Moderbolaget Ekokem Oy Ab:s kundservice stöder de problemavfallskunder som inte behöver bitjänster, utan närmast levererar problemavfall för omedelbar behandling.

De nya strukturerna är transparenta och visar hur envar affärsverksamhet svarar för sina egna kostnader. Dotterbolagens konkurrensförutsättningar är neutrala och begränsar inte utvecklandet av verksamheterna.

Osakasetuudet

Kilpailuviraston selvitettyä Ekokemin asemaa ja toimintatapoja ongelmajätteiden käsittelypalveluissa virasto oli todennut menettelyt asianmukaisiksi edellyttäen, että Ekokemin käsittelypalveluista osakkailleen antama osakasalennus kohdistetaan vain korkealämpötilapolttoon. Virasto katsoi, että näin kohdentaen poistuu osakasalennuksen mahdollinen sitova vaikutus muiden käsittelypalvelujen ostoon Ekokemiltä.

Tämän mukaisesti Ekokemin vuoden 2001 varsinainen yhtiökokous muutti yhtiöjärjestyksen 4 §:ää siten, että osakkaiden kapasiteettivaraus ja sen puitteissa käyttämien käsittelypalvelujen alempi hinta eli yhteisesti osakasetuudet kohdistu-

vavat ainoastaan korkealämpötilapolttoon. Tämän pohjalta hallitus päätti korottaa osakasetuuksiin kuuluvan alennuksen määrää suunnil-

Delägarförmånerna

Efter det att Konkurrensverket hade klarlagt Ekokems ställning och verksamhetssätt i fråga om tjänster

inom problemavfallshanteringen, hade verket konstaterat att förfarandena var korrekta under förutsättningen att den delägarrabatt på behandlingstjänsterna som Ekokem beviljar sina delägare endast gäller bränning i hög temperatur. Verket ansåg att med en sådan precisering avvärjs att delägarrabatten binder till att köpa andra behandlingstjänster av Ekokem.

I enlighet härmed ändrade Ekokems ordinarie bolagsstämma år 2001 bolagsordningens 4 § så, att delägarnas kapacitetsreservering och det lägre behandlingspriset inom ramen för denna, dvs. delägarförmånerna, hänförs endast till bränning i hög temperatur. Utgående från detta beslöt styrelsen att höja den till delägarförmånerna hörande rabatten

leen soveltamisalueen kaventumista vastaavasti eli 8,5 prosenttiin hinnaston mukaisista käsittelymaksuista. Korotus astui voimaan vuoden 2002 alussa. Samalla tehtiin eräitä muutoksia osakasetuuskien luovutettavuuteen.

Ympäristö

Vuonna 2001 ongelmajätealalla viimeisteltiin sopeutumista edellisenä vuonna voimaan tulleisiin uusiin polttomääräyksiin. Toisaalta oli aihetta valmistautua uuden jäteluettelon voimaantuloon vuoden lopussa. Kaikissa EU-maissa tämän luettelon myötä luokiteltiin ongelmajätteiksi mm. joukko sellaisia jätteitä, jotka sisältävät vaarallisia kemikaaleja. Siten esimerkiksi televisioiden ja atk-laitteiden kuvaputket sekä polyuretaanivaahdolla eristetyt jääkaapit, pakastimet ja muut kylmälaitteet luokiteltiin



ungefärligen i motsvarande grad som tillämpningsområdet inskränkts, dvs. till 8,5 procent av behandlingsavgifterna enligt prislistan. Förhöjningen trädde i kraft i början av år 2002. Samtidigt gjordes vissa ändringar i möjligheten att överlåta delägarförmåner.

Miljön

Under år 2001 slutfördes på problemavfallsbranschen anpassningen till de nya bestämmelser om bränning som trätt i kraft året innan. Å andra sidan hade man att förbereda sig på ikraftträdandet av den nya avfallsförteckningen vid årets slut. Med denna förteckning klassificerades i alla EU-länder som problemavfall bl.a. en del sådant avfall som innehåller farliga kemikalier. Så klassificerades exempelvis televisionsapparaters och adb-apparaters bildrör samt med polyuretan isolerade kylskåp, frysar och andra kylanläggningar som problemav-

ongelmajätteiksi. Ekokem otti tämän huomioon investointeja suunnitellessaan.

Polttolinja 1:lle äskettäin hankittu savukaasun puhdistuslaitoksen laajennus osoittautui erittäin onnistuneeksi, ja polttolinjan päästöt alittivat vaivattomasti uudet vaatimukset. Polttolinja 2:lla tarvittiin eräitä säätötoimia ja sekin täytti vaatimukset viranomaisten hyväksymällä tavalla.

Ympäristön tila on säilynyt edelleen hyvänä. Aikaisempaan tapaan yhtiö teetti ulkopuolisella asiantuntijalaitoksella laajan ympäristöntarkkailunsa ja monipuolisten ympäristöntutkimustensa keskeiset osat.

Pohjaveden laatu laitosalueen ulkopuolella täyttää edelleen talousveden laatuvaatimukset. Laitosalueen maaperän puhdistus eteni hyvin ja saatiin lähes päätökseen. Myös pääosassa laitosaluetta pohjaveden laatu täyt-

fall. Ekokem beaktade detta vid planeringen av sina investeringar.

Den nyligen genomförda utvidgningen av anläggningen för rökgasrening på förbränningslinje 1 visade sig vara mycket lyckad och utsläppen från förbränningslinjen understeg utan problem de nya kraven. På förbränningslinje 2 behövdes vissa justeringsåtgärder, och även den uppfyllde de av myndigheterna uppställda kraven.

Miljön har alltjämt bevarats i gott skick. Som förut lät bolaget en utomstående expert utföra den omfattande miljöinspektionen samt de viktigaste delarna av de mångsidiga miljöundersökningarna.

Grundvattnets kvalitet utanför anläggningen uppfyller alltfört kvalitetsfordringarna för hushållsvatten. Reningen av anläggningens jordmån framskred väl och var i det närmaste slutförd. Också på merparten av anläggningsområdet uppfyller grundvattnets kvalitet numera kvalitetsford-

tää nykyisin talousveden laatuvaatimukset.

Yhtiö julkaisi Riihimäen käsittelylaitosta koskevan EMAS-raportin.

Yhtiön hallinto

Ekokem Oy Ab:n hallintoneuvosto kokoontui kuluneena vuonna neljä kertaa. Sen puheenjohtajana toimi varatoimitusjohtaja Timo Kietäväinen sekä varapuheenjohtajina toimitusjohtaja Hannu Vornamo ja automaatioasentaja Juha Nummela.

Ekokem Oy Ab:n hallitus kokoontui kertomusvuonna 13 kertaa. Sen puheenjohtajana toimi toimittaja Tuomo Yli-Huttula ja varapuheenjohtajana johtaja Bjarne Grönblom. Jäseniä ovat johtaja Tero Honkavaara, jätehuoltojohtaja Juha Kaila, vastuualueen päällikkö Jussi Kauppi, toimitusjohtaja Esa Tommila ja neuvotteleva virkamies Jukka Uosukainen.

Tytäryhtiö Ekopartnerit Oy:ssä oli sama hallitus kuin emoyhtiössä. Toimitusjohtaja on Pekka

Horko.

Tytäryhtiö Prosessipesu EK Oy:n toimitusjohtaja on Jukka Saarinen, Iisalmen Keräysöljy Oy:n toimitusjohtaja on Eero Tienpää ja Ekokem-Palvelu Oy:n toimitusjohtaja on Pekka Horko. Hallituksen puheenjohtaja näissä kolmessa yhtiössä on Esa Tommila.

Tulos ja tase

Ekokem-konsernin liikevaihto oli kertomusvuonna 49,8 M€. Liikevoitto oli 4,7 M€ ja tilikauden voitto 4,8 M€. Konsernin taseen loppusumma oli 87,2 M€.

Emoyhtiö Ekokem Oy Ab:n liikevaihto oli 32,2 M€ (edellisvuonna 37,6 M€), mikä on 5,4 M€ ja 14,4 % edellisvuotista pienempi. Liikevaihdon pienentyminen johtuu palveluliiketoimintojen siirtämisestä alakonserniin. Liikevoitto oli 3,0 M€ (3,1 M€). Voitto ennen satunnaiseriä ja varauksia oli 4,0 M€ (4,4 M€) ja tilikauden

ringarna för hushållsvatten.

Bolaget publicerade en EMAS-rapport om hanteringsanläggningen i Riihimäki.

Bolagets förvaltning

Förvaltningsrådet för Ekokem Oy Ab sammanträdde fyra gånger under det gångna året. Ordförande var vice verkställande direktör Timo Kietäväinen och vice ordföranden verkställande direktör Hannu Vornamo och automationsmontören Juha Nummela.

Styrelsen för Ekokem Oy Ab sammanträdde 13 gånger under verksamhetsåret. Ordförande var redaktören Tuomo Yli-Huttula och vice ordförande direktör Bjarne Grönblom. Medlemmar var direktör Tero Honkavaara, avfallshanteringsdirektör Juha Kaila, chefen för samhällstekniken Jussi Kauppi, verkställande direktör Esa Tommila och konsultative tjänstemannen Jukka Uosukainen.

Dotterbolaget Ekopartnerit Oy hade samma styrelse som moderbolaget. Verkställande direktör är Pekka Horko.

Verkställande direktör för dotterbolaget Prosessipesu EK Oy är Jukka Saarinen, verkställande direktör för Iisalmen Keräysöljy Oy är Eero Tienpää och verkställande direktör för Ekokem-Palvelu Oy är Pekka Horko. Ordförande för styrelserna i dessa tre bolag är Esa Tommila.

Resultat och balansräkning

Ekokem-koncernens omsättning för verksamhetsåret var 49,8 €. Rörelsevinsten uppgick till 4,7 M€ och räkenskapsperiodens vinst till 4,8 M€. Koncernens balansomslutning var 87,2 M€.

Moderbolaget Ekokem Oy Ab:s omsättning var 32,2 M€ (året innan 37,6 M€), vilket var 5,4 M€ och 14,4 % mindre än föregående år. Minskningen av omsättningen beror på att serviceverksamheterna överförts till underkoncernen. Rörelsevinsten

voitto 5,6 M€ (5,2 M€). Se on 0,4 M€ suurempi kuin edellisenä vuonna.

Liikevaihdon lisääntymiseen vaikuttivat eniten ongelmajätepalvelujen voimakas kasvu ja maaperäkunnostuksen kasvu. Kannattavuutta heikensi kustannusten lievä kohoaminen, jonka korvaamiseksi ei kotimaisten ongelmajätteiden käsittelyhintoja vieläkään korotettu. Ekokem Oy Ab:n edellisestä käsittelyhintojen korotuksesta on ehtinyt kulua 10 vuotta. Niinpä tulos syntyi pääasiassa palvelutoiminnoista kotimaassa ja viennissä.

Suunnitelman mukaiset poistot pienivät ja olivat 5,8 M€. Tehtyjen ja suunnitelman mukaisien poistojen erotus oli 1,6 M€. Tästä määrästä 0,5 M€ vastaa vuoden 1991 investointivarauskella katetusta polttolinja 2:n hankintamenoista tilikaudelle kuuluvaa osaa ja 1,1 M€ vuonna 1999 laajennetun kaasunpuhdistuksen vastaavaa osaa.

Tutkimus- ja kehityskustannukset olivat 2,8 % konsernin liikevaihdosta.

var 3,0 M€ (3,1 M€). Vinsten före extraordinära poster och reserveringar var 4,0 M€ (4,4 M€) och räkenskapsperiodens vinst 5,6 M€ (5,2 M€). Den är 0,4 M€ större än året innan.

Omsättningens tillväxt berodde främst på den kraftiga ökningen inom problemavfallstjänster och jordsanering. Lönsamheten minskade på grund av en lindrig kostnadsökning, vilken inte ännu heller komparerades med höjda priser på hanteringen av inhemskt problemavfall. Det har gått 10 år sedan Ekokem Oy Ab senaste höjde priserna på hantering av inhemskt problemavfall. Resultatet genererades därför i huvudsak av serviceverksamheten i hemlandet och av exporten.

De planliga avskrivningarna minskade och var 5,8 M€. Skillnaden mellan utförda och planliga avskrivningar var 1,6 M€. Härav hänför sig 0,5 M€ till den del av anskaffningskostnaden för förbränningslinjen 2 som riktade sig på denna räkenskapsperiod och som täcktes med en investe-



Ekokem Oy Ab:n ympäristöstipendiraahastosta jaettiin seitsemannen kerran stipendejä tutkijoille ja opiskelijoille, tällä kertaa 37 238,50 €.

Ekokem Oy Ab:n taseen loppusumma on 81,9 M€ (78,5 M€), josta oman pääoman osuus oli 49,8 M€ (44,3 M€). Omavaraisuusaste oli 78,0 %. Ongelmajätteiden käsittely-yritys tarvitsee edelleenkin vahvan taseen varmistukseen vastuullisen ympäristöhoidon, kun ympäristövaatimukset vaihteittain tiukentuvat.

Ekokem-Palvelu Oy:n liikevaihto oli 15,4 M€ ja tulos 1,1 M€. Prosessipesu EK Oy:n liikevaihto oli 5,1 M€ (4,6 M€) ja tulos 0,1 M€ (0,2 M€). Iisalmen Keräysöljy Oy:n liikevaihto oli 2,1 M€ (1,7 M€) ja tulos 0,1 M€ (0,1 M€). Ekopartnerit Oy:n liikevaihto oli 0,7 M€ (3,4 M€) ja tulos 0,1 M€ (0,3 M€).

Investoinnit ja rahoitus

Uusinvestoinnit kohdistuivat marraskuussa käyn-

nistyneeseen kylmälaite-romun käsittelylaitokseen sekä aloitettuun höyrykattiloiden rakentamiseen polttolinja 2:lle ja keskilämpötilauunille sähkön ja kaukolämmön tuotannon lisäämiseksi ja hyötykäyttöasteen nostamiseksi. Näin yhtiö on entistäkin selvemmin ongelmajätteiden hyötykäyttäjä, jolla on käytössään toista kymmentä erilaista menetelmää ongelmajätteiden hyödyntämiseksi pelkän haitattomiksi käsittelyn sijaan.

Ongelmajätteiden loppusijoituspaikkaa laajennettiin ja käsittelylinjoille tehtiin monia korvausinvestointeja. Emoyhtiön investointien kokonaismäärä oli 9,8 M€. Konsernin rahoitusasema säilyi vahvana.

Konsernin näkymät tilikaudelle 2002

Markkinanäkymiä leimaavat melko vilkas ongelmajätteiden käsittelyn ja oheispalvelujen kysyntä sekä yhä voimistuva kilpailu myös käsittelyssä. EU-pohjainen uusi ongelmajäteluettelo ohjaa

ringsreserv från år 1991, samt 1,1 M€ till motsvarande andel för rökgasreningens utvidgning år 1999.

Forsknings- och utvecklingskostnaderna utgjorde 2,8 % av koncernens omsättning.

För sjunde gången delade man ut stipendier åt forskare och studeranden ur Ekokem Oy Ab:s fond för miljöstipendier, denna gång 37 238,50 €.

Ekokem Oy Ab:s balansslutning är 81,9 M€ (78,5 M€), av vilket det egna kapitalets andel var 49,8 M€ (44,3 M€). Soliditetsgraden var 78,0 %. Ett företag i problemavfallsbranschen behöver fortsättningsvis en stark balans för att säkra en ansvarsfull miljövard, allteftersom miljövardskraven stegvis skärps.

Omsättningen för Ekokem-Palvelu Oy var 15,4 M€ och resultatet 1,1 M€. Omsättningen för Prosessipesu EK Oy var 5,1 M€ (4,6 M€) och resultatet 0,1 M€ (0,2 M€). Omsättningen för Iisalmen Keräysöljy Oy var 2,1 M€ (1,7 M€) och

resultatet 0,1 M€ (0,1 M€). Omsättningen för Ekopartnerit Oy var 0,7 M€ (3,4 M€) och resultatet 0,1 M€ (0,3 M€).

Investeringar och finansiering

Nyinvesteringarna hänförde sig till den i november påbörjade hanteringsanläggningen för skrot från kylanläggningar samt till det påbörjade byggandet av ångpannor för förbränningslinje 2 och medeltemperaturugnen i syfte att öka alstringen av elektricitet och fjärrvärme och höja verkningsgraden. Bolaget använder sålunda problemavfallet allt klarare på ett nyttigt sätt, och förfogar över mera än tio olika metoder för att utnyttja problemavfallet i stället för att enbart oskadliggöra det.

Deponeringsplatsen för problemavfall utvidgades och på hanteringslinjerna gjordes flera reinvesteringar. Det totala beloppet av moderbolagets investeringar uppgick till 9,8 M€. Koncernens finansiella ställning förblev stark.

ainoastaan pienehköjä määriä jätteitä laitospäivien käsittelyyn piiriin. Pääosa uuden ongelmajätetuokituksen saaneista jätteistä käsitellään edelleen lähellä syntypaikkaansa. Yleisessä suhtautumisessa tarvittaisiin nykyistä selvempi erottelu aidon ja nimellisen jätteiden hyötykäytön välille.

Yhtiö uskoo liikevaihdon kasvavan ja kannattavuuden säilyvän suunnilleen nykyisellä tasolla.

Hallituksen ehdotus voittovarojen käytöstä

Tilikauden voitto oli 5 589 640,92 €. Voitto edellisiltä tilikausilta oli 35 537 112,23 €, yhteensä

41 126 753,15 €. Yhtiöjärjestyksen mukaan yhtiö ei jaa osinkoa.

Hallitus esittää, että tilikauden voitosta siirretäisiin 70 000,00 € Ekokem Oy Ab:n ympäristöstipendiraostolle stipendien myöntämistä varten ja että tilikauden voitosta loput eli 5 519 640,92 € jätetään voittovarojen tilille.

Helsingissä helmikuun 27. päivänä 2002

Helsingfors den 27 februari 2002

Hallitus Styrelsen



Tuomo Yli-Huttula



Tero Honkavaara



Jussi Kauppi



Esa Tommila
toimitusjohtaja verkställande direktör



Bjarne Grönblom



Juha Kaila



Jukka Uosukainen

Perspektiven för räkenskapsperioden 2002

Marknadsutsikterna präglas av en tämligen livlig efterfrågan på behandling av problemavfall jämte bitjänster samt av en allt kärvare konkurrens också på behandlingssidan. EU:s nya förteckning styr över problemavfall endast mindre mängder avfall till hantering i anläggningsformat. Merparten av det nya avfall som klassificerats som problemavfall behandlas allttjämt nära den plats där det uppstått. I den allmänna attityden skulle behövas en klarare åtskillnad än för närvarande mellan genuin och till namnet genomförd återanvändning av avfallet.

Bolaget uppskattar att omsättningen kommer

att växa och lönsamheten bevaras i stort sett på den nuvarande nivån.

Styrelsens förslag till användning av vinstmedlen

Räkenskapsperiodens vinst uppgick till 5 589 640,92 €. Vinsten från föregående räkenskapsperioder var 35 537 112,23 €, totalt 41 126 753,15 €. Enligt bolagsordningen delar bolaget inte ut dividend.

Styrelsen föreslår att 70 000,00 € av räkenskapsperiodens vinst överförs till Ekokem Oy Ab:s miljöstipendiefond för beviljande av stipendier, och att resten av räkenskapsperiodens vinst, dvs. 5 519 640,92 €, lämnas på vinstkontot.

konsernituloslaskelma

koncernresultaträkning

1000 euroa	(liitetieto)	1.1.-31.12.2001	1.1.-31.12.2000	1000 euro	(bilageuppgift)	
Liikevaihto	(1)	49 786	45 460	Omsättning	(1)	
Valmiiden ja keskeneräisten tuotteiden varastojen muutos		305	-181	Förändring av lager för färdiga varor och varor under tillverkning		
Valmistus omaan käyttöön		754	684	Tillverkning för eger bruk		
Liiketoiminnan muut tuotot	(2)	307	393	Övriga rörelseintäkter	(2)	
Materiaalit ja palvelut				Material och tjänster		
Aineet, tarvikkeet ja tavarat				Material, förnödheter och varor		
Ostot tilikauden aikana		-9 027	-7 189	Inköp under räkenskapsperioden		
Varastojen muutos		211	98	Förändring av lager		
Ulkopuoliset palvelut		-10 691	-9 010	Tjänster av utomstående		
Henkilöstökulut	(3)			Personalkostnader	(3)	
Palkat ja palkkiot		-10 133	-8 580	Löner och arvoden		
Henkilösivukulut				Lönebikostnader		
Eläkekulut		-1 741	-1 422	Pensionskostnader		
Muut henkilösivukulut		-2 010	-1 879	Övriga lönebikostnader		
Suunnitelman mukaiset poistot	(4)	-7 382	-7 172	Planenliga avskrivningar	(4)	
Liiketoiminnan muut kulut		-8 220	-6 405	Övriga rörelsekostnader		
Öljyjättekulukorvaus	(5)	1 688	909	Kostnadsersättning för oljeavfall	(5)	
Käsittelyvelan muutos	(6)	1 247	-1 294	Ändring i behandlingsskulden	(6)	
Jälkihoitovaruksen muutos	(7)	-416	-46 474	-336	Ändring i efterkontrollsreserveringen	(7)
			-42 280			
Liikevoitto		4 678	4 076	Rörelsevinst		
Rahoitustuotot ja -kulut				Finansiella intäkter och kostnader		
Korko- ja rahoitustuotot		1 039	992	Ränteintäkter och finansiella intäkter		
Korko- ja muut rahoituskulut		-205	834	-44	Räntekostnader och övriga finansiella kostnader	
			948			
Voitto ennen veroja		5 512	5 024	Vinst före skatter		
Tilikauden verot	(8)	-632	-280	Räkenskapsperiodens skatter	(8)	
Laskennalliset verot		-59	-87	Kalkylmässiga skatter		
Tilikauden voitto		4 821	4 657	Räkenskapsperiodens vinst		

Konsernituloslaskelma
Koncernresultaträkning

- Tulos ● Resultat
- Liikevoitto ● Rörelsevinst
- Liikevaihto ● Omsättning

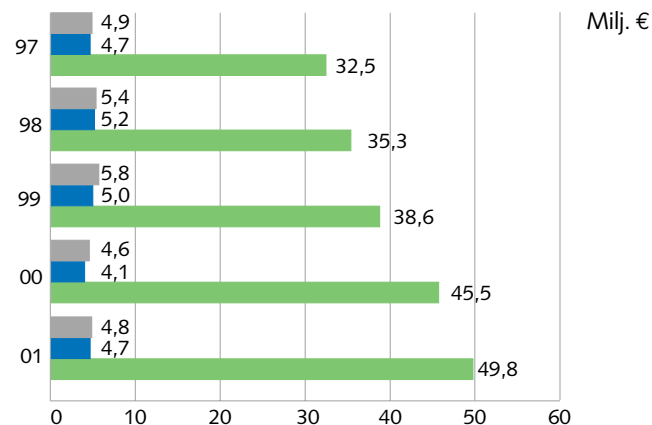

konsernitase

koncernbalansräkning

1000 euroa VASTAAVAA (liitetieto) 31.12.2001				1000 euro AKTIVA (bilageuppgift) 31.12.2000			
PYSYVÄT VASTAAVAT				BESTÅENDE AKTIVA			
Aineettomat hyödykkeet (9)				Immateriella tillgångar (9)			
Liikearvo			202	Affärsvärde			
Konserniliikearvo	1 078		1 437	Koncernaffärsvärde			
Tutkimus- ja kehittämismenot	13		24	Forsknings- och utvecklingsutgifter			
Aineettomat oikeudet	396		412	Immateriella rättigheter			
Muut pitkävaikutteiset menot	1 733	3 220	183	Övriga utgifter med lång verkningstid		2 258	
Aineelliset hyödykkeet (9)				Materiella tillgångar (9)			
Maa-alueet	1 114		1 021	Jordområden			
Rakennukset ja rakennelmat	9 949		8 752	Byggnader och konstruktioner			
Koneet ja kalusto	33 706		34 879	Maskiner och inventarier			
Muut aineelliset hyödykkeet	2 503		1 660	Övriga materiella tillgångar			
Ennakkomaksut ja keskeneräiset hankinnat	2 446	49 718	757	Förskottsbetalningar och pågående anskaffningar		47 069	
Sijoitukset (11)				Placeringar (11)			
Omat osakkeet			18	Egna aktier			
Muut osakkeet ja osuudet	726		282	Övriga aktier och andelar			
Muut sijoitukset	7 569	8 295	10 932	Övriga placeringar		11 232	
VAIHTUVAT VASTAAVAT				RÖRLIGA AKTIVA			
Vaihto-omaisuus				Omsättningstillgångar			
Aineet ja tarvikkeet	1 649		1 440	Materiel och förnödheter			
Keskeneräiset tuotteet	565		260	Halvfärdiga produkter			
Valmiit tuotteet	49	2 263	46	Färdiga produkter		1 746	
Saamiset				Fordringar			
Pitkäaikaiset saamiset				Långfristiga fordringar			
Lainasaamiset (12)	71	71	83	Lånefordringar (12)		83	
Lyhytaikaiset saamiset				Kortfristiga fordringar			
Myyntisaamiset	5 285		5 416	Försäljningsfordringar			
Lainasaamiset	7 100		9 231	Lånefordringar			
Muut saamiset	329		349	Övriga fordringar			
Siirtosaamiset (13)	3 481	16 195	1 764	Resultatregleringar (13)		16 760	
Rahat ja pankkisaamiset		7 485		Kassa och banktillgodohavanden		2 620	
		87 247				81 768	

Tase vastaavaa
Balansräkning aktiva

- Rahoitusomaisuus ● Finansieringstillgångar
- Vaihto-omaisuus ● Omsättningstillgångar
- Käyttöomaisuus ja pitkäaikaiset sijoitukset ● Anläggningstillgångar och långfristiga placeringar

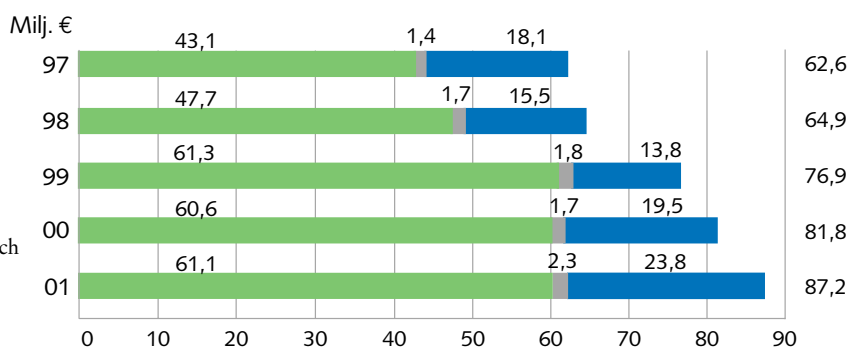

konsernitase

koncernbalansräkning

VASTATTAVAA	(liitetieto)	31.12.2001	31.12.2000	PASSIVA	(bilageuppgift)
OMA PÄÄOMA	(14)			EGET KAPITAL	(14)
Osakepääoma		5 922	5 922	Aktiekapital	
Vararahasto		2 628	2 628	Reservfond	
Muut rahastot				Övriga fonder	
Ympäristöstipendirahasto		163	150	Miljöstipendiefond	
Edellisten tilikausien voitto		52 304	47 697	Vinst från tidigare räkenskapsperioder	
Tilikauden voitto		4 821	4 657	Räkenskapsperiodens vinst	61 054
PAKOLLISET VARAUKSET				OBLIGATORISKA RESERVERINGAR	
Jälkihoitovaraus	(7)	6 134	5 718	Efterkontrollsreserveringen	(7)
VIERAS PÄÄOMA				FRÄMMANDE KAPITAL	
Pitkäaikainen				Långfristigt	
Lainat rahoituslaitoksilta	(15)	162	231	Lån av finansieringsbolag	(15)
Laskennallinen verovelka		327	267	Kalkylmässig skatteskuld	
Muut pitkäaikaiset velat		765	765	Övriga långfristiga skulder	1 263
Lyhytaikainen				Kortfristigt	
Lainat rahoituslaitoksilta		69	74	Lån av finansieringsbolag	
Saadut ennakot		310		Erhållna förskott	
Ostovelat		2 918	4 258	Skulder till leverantör	
Muut velat		1 326	974	Övriga skulder	
Siirtovelat	(16)	5 192	2 974	Resultatregleringar	(16)
Käsittelyvelka	(6)	4 206	5 453	Behandlingsskuld	(6)
		87 247	81 768		

Tase vastattavaa
Balansräkning passiva

- Vieras pääoma lyhyt + pakolliset varaukset
- Vieras pääoma pitkä
- Omapääoma + vapaaehtoiset varaukset
- Främmande kapital kortfristigt + obligatoriska reserveringar
- Främmande kapital långfristigt
- Eget kapital + frivilliga reserveringar

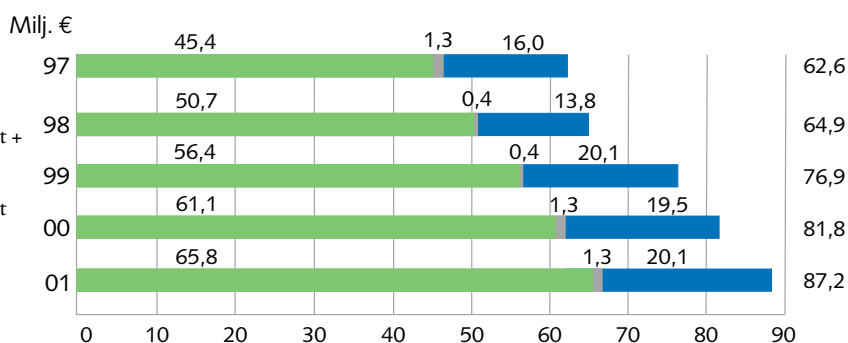

tuloslaskelma resultaträkning

1 000 euroa	(liitetieto)	1.1.-31.12.2001	1.1.-31.12.2000	1 000 euro	(bilageuppgift)
Liikevaihto	(1)	32 232	37 576	Omsättning	(1)
Valmiiden ja keskeneräisten tuotteiden varastojen muutos		306	-181	Förändring av lager för färdiga varor och varor under tillverkning	
Valmistus omaan käyttöön		754	684	Tillverkning för eget bruk	
Liiketoiminnan muut tuotot	(2)	1 020	489	Övriga rörelseintäkter	(2)
Materiaalit ja palvelut				Material och tjänster	
Aineet, tarvikkeet ja tavarat				Material, förnödheter och varor	
Ostot tilikauden aikana		-4 984	-6 047	Inköp under räkenskapsperioden	
Varastojen muutos		-83	80	Förändring av lager	
Ulkopuoliset palvelut		-6 785	-8 171	Tjänster av utomstående	
Henkilöstökulut	(3)			Personalkostnader	(3)
Palkat ja palkkiot		-6 301	-6 681	Löner och arvoden	
Henkilösivukulut				Lönebikostnader	
Eläkekulut		-1 060	-1 097	Pensionskostnader	
Muut henkilösivukulut		-1 483	-1 505	Övriga lönebikostnader	
Suunnitelman mukaiset poistot	(4)	-5 802	-6 032	Planenliga avskrivningar	(4)
Liiketoiminnan muut kulut		-7 229	-5 282	Övriga rörelsekostnader	
Öljyjättekulukorvaus	(5)	1 688	909	Kostnadsersättning för oljeavfall	(5)
Käsittelyvelan muutos	(6)	1 076	-1 286	Ändring i behandlingsskulden	(6)
Jälkihoitovaruksen muutos	(7)	-336	-336	Ändring i efterkontrollsreserveringen	(7)
		-31 299	-35 448		
Liikevoitto		3 013	3 120	Rörelsevinst	
Rahoitustuotot ja -kulut				Finansiella intäkter och kostnader	
Tuotot osuuksista saman konsernin yrityksissä			202	Intäkter av andelar av andra företag inom koncernen	
Korko- ja rahoitustuotot				Ränteutäkter och finansiella intäkter	
Saman konsernin yrityksiltä		124	94	Av företag inom koncernen	
Muilta		994	971	Av övriga	
Korkokulut ja muut rahoituskulut				Räntekostnader och övriga finansiella kostnader	
Korko- ja muut rahoituskulut		-177	-20	Räntekostnader och övriga finansiella kostnader	
Voitto ennen tilinpäätössiirtoja ja veroja		3 954	4 367	Vinst före bokslutsdispositioner och skatter	
Satunnaiset erät				Extraordinära poster	
Satunnaiset tuotot	+			Extraordinära intäkter	+
Satunnaiset kulut	-			Extraordinära kostnader	-
Tilinpäätössiirrot				Bokslutsdispositioner	
Poistoeron vähennys		1 636	1 636	Minskning av avskrivningsdifferensen	
Investointivaruksen lisäys			-757	Förändring av investeringsreserveringen	
	(8)				(8)
Tilikauden voitto		5 590	5 246	Räkenskapsperiodens vinst	

Tuloslaskelma Resultaträkning

Tulos	●	Resultat
Liikevoitto	●	Rörelsevinst
Liikevaihto	●	Omsättning

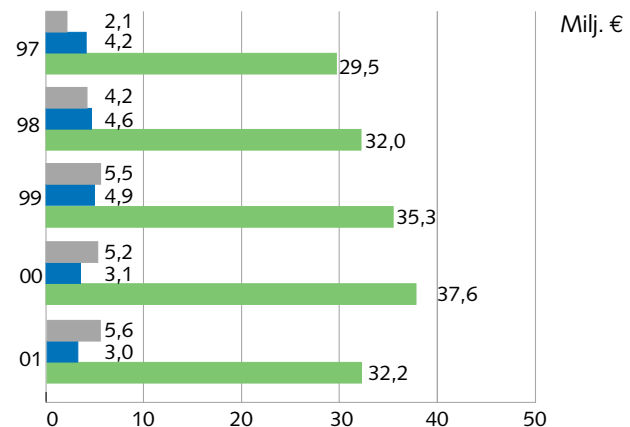

tase balansräkning

VASTAAVAA	(liitetieto)	31.12.2001	31.12.2000	AKTIVA	(bilageuppgift)	
PYSYVÄT VASTAAVAT				BESTÅENDE AKTIVA		
Aineettomat hyödykkeet	(9)			Immateriella tillgångar	(9)	
Tutkimus- ja kehittämismenot		14	24	Forsknings- och utvecklingsutgifter		
Aineettomat oikeudet		364	408	Immateriella rättigheter		
Muut pitkävaikutteiset menot		1 715	2 093	167	599	Övriga utgifter med lång verkningstid
Aineelliset hyödykkeet	(9)			Materiella tillgångar	(9)	
Maa-alueet		1 042	949	Jordområden		
Rakennukset ja rakennelmat		9 315	8 483	Byggnader och konstruktioner		
Koneet ja kalusto		28 338	30 687	Maskiner och inventarier		
Muut aineelliset hyödykkeet		2 529	1 553	Övriga materiella tillgångar		
Ennakkomaksut ja keskeneräiset hankinnat		2 380	43 604	689	42 361	Förskottsbetalningar och pågående anskaffningar
Sijoitukset	(11)			Placeringar	(11)	
Osuudet konserniyrityksissä		4 371	4 371	Andelar i bolag inom samma koncern		
Muut osakkeet ja osuudet		726	281	Övriga aktier och andelar		
Muut sijoitukset		7 569	12 666	10 932	15 584	Övriga placeringar
VAIHTUVAT VASTAAVAT				RÖRLIGA AKTIVA		
Vaihto-omaisuus				Omsättningstillgångar		
Aineet ja tarvikkeet		1 345	1 428	Materiel och förnödheter		
Keskeneräiset tuotteet		564	260	Halvfärdiga produkter		
Valmiit tuotteet		34	1 943	32	1 720	Färdiga produkter
Saamiset				Fordringar		
Pitkäaikaiset saamiset				Långfristiga fordringar		
Saamiset saman konsernin yritysiltä		2 018	1 987	Fordringar av andra företag inom koncernen		
Lainasaamiset	(12)	71	2 089	83	2 070	Lånefordringar
Lyhytaikaiset saamiset				Kortfristiga fordringar		
Myyntisaamiset		2 526	4 124	Försäljningsfordringar		
Saamiset saman konsernin yritysiltä				Fordringar av andra företag inom koncernen		
Myyntisaamiset		1 650	712	Försäljningsfordringar		
Lainasaamiset		168		Lånefordringar		
Muut saamiset		15		Övriga fordringar		
Lainasaamiset		7 101	7 549	Lånefordringar		
Muut saamiset		329	337	Övriga fordringar		
Siirtosaamiset	(13)	3 267	15 056	1 677	14 399	Resultatregleringar
Rahat ja pankkisaamiset		4 472	1 748			Kassa och banktillgodohavanden
		81 923	78 481			

Tase vastaavaa Balansräkning aktiva

- Rahoitusomaisuus ● Finansieringstillgångar
- Vaihto-omaisuus ● Omsättningstillgångar
- Käyttöomaisuus ja pitkäaikaiset sijoitukset ● Anläggningstillgångar och långfristiga placeringar

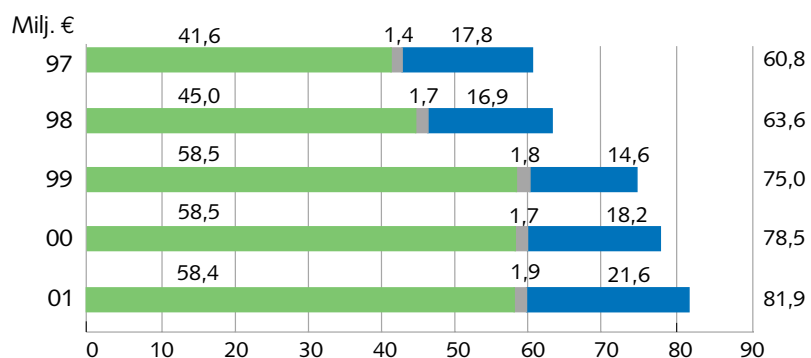

tase balansräkning

VASTATTAVAA	(liitetieto)	31.12.2001	31.12.2000	PASSIVA	(bilageuppgift)
OMA PÄÄOMA	(14)			EGET KAPITAL	(14)
Osakepääoma		5 922	5 922	Aktiekapital	
Vararahasto		2 628	2 628	Reservfond	
Muut rahastot				Övriga fonder	
Ympäristöstipendiahasto		163	150	Miljöstipendiefond	
Edellisten tilikausien voitto		35 537	30 341	Vinst från tidigare räkenskapsperioder	
Tilikauden voitto		5 590	5 246	Räkenskapsperiodens vinst	
TILINPÄÄTÖSSIIRTOJEN KERTYMÄ				ACKUMULERADE BOKSLUTSDISPOSITIONER	
Poistoero	(10)	11 475	13 111	Avskrivningsdifferens	(10)
Vapaaehtoiset varaukset	(10)			Frivilliga reserveringar	(10)
Investointivaraus		2 607	2 607	Investeringsreservering	
PAKOLLISET VARAUKSET				OBLIGATORISKA RESERVERINGAR	
Jälkihoitovaraus	(7)	6 055	5 718	Efterkontrollsreserveringen	(7)
VIERAS PÄÄOMA				FRÄMMANDE KAPITAL	
Pitkäaikainen				Långfristigt	
Muut pitkäaikaiset velat		765	765	Övriga långfristiga skulder	
Lyhytaikainen				Kortfristigt	
Ostovelat		2 202	3 671	Skulder till leverantör	
Ostovelat konserniyrityksille		292	133	Skulder till bolag inom samma koncern	
Muut velat		690	715	Övriga skulder	
Siirtovelat	(16)	3 917	2 318	Resultatregleringar	(16)
Käsittelyvelka	(6)	4 080	5 156	Behandlingsskuld	(6)
		81 923	78 481		

Tase vastattavaa Balansräkning passiva

- Vieras pääoma lyhyt + pakolliset varaukset ● Främmande kapital kortfristigt + obligatoriska reserveringar
- Vieras pääoma pitkä ● Främmande kapital långfristigt
- Omapääoma + vapaaehtoiset varaukset ● Eget kapital + frivilliga reserveringar

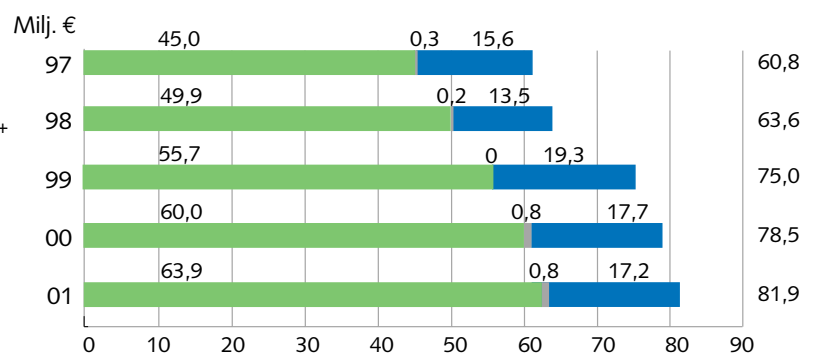

rahoituslaskelma finansieringsanalys

1000 euroa	1.1.-31.12.2001	1.1.-31.12.2000	1000 euro
LIIKETOIMINNAN RAHAVIRTA			KASSAFLÖDET FÖR AFFÄRSVERKSAMHETEN
Liikevoitto	4 678	4 076	Rörelsevinst
Oikaisut liikevoittoon	6 502	8 597	Korrigerig till rörelsevinsten
Käyttöpääoman muutos	-331	-7 439	Förändring i rörelsekapitalet
Maksetut korot ja maksut	-86	-45	Erlagda räntor och betalningar
Saadut osingot	5	13	Erhållna dividender
Saadut korot	675	448	Erhållna räntor
Maksetut verot	-238	-153	Erlagda skatter
Liiketoiminnan rahavirta	11 205	5 497	Kassaflöder för affärsverksamheten
INVESTOINTIEN RAHAVIRTA			INVESTERINGSKASSAFLÖDE
Investoinnit muihin sijoituksiin	-599	-18	Investeringar till övriga placeringar
Investoinnit aineellisiin ja aineettomiin hyödykkeisiin	-9 315	-5 381	Investeringar till materiella och immateriella tillgångar
Luovutustulot muista sijoituksista	160	378	Försäljning av övriga placeringar
Aineellisten ja aineettomien hyödykkeiden luovutustulot	149	187	Försäljning av materiella och immateriella tillgångar
Investointien rahavirta	-9 605	-4 834	Investeringskassaflöde totalt
Kassavirta ennen rahoitusta	1 600	633	Kassaflöde före finansiering
RAHOITUKSEN RAHAVIRTA			KASSAFLÖDET FÖR FINANSIERINGEN
Pitkäaikaisten lainojen nostot		941	Lyfta långfristiga lån
Pitkäaikaisten lainojen takaisinmaksut	-74	-86	Amortering av långfristiga lån
Pitkäaikaisten saamisten lisäys/vähennys	3 376	-45	Ökning/minskning av långfristiga fordringar
Maksetut stipendit	-37	-34	Utbetalda stipendier
Rahoituksen kassavirta	3 265	776	Finansiering totalt
Rahavarojen muutos	4 865	1 439	Förändring av likvida medel
Rahavarat 1.1.	2 620	1 181	Likvida medel 1.1.
Rahavarat 31.12.	7 485	2 620	Likvida medel 31.12.

rahoituslaskelma finansieringsanalys

1000 euroa	1.1.-31.12.2001	1.1.-31.12.2000	1 000 euro
LIIKETOIMINNAN RAHAVIRTA			KASSAFLÖDET FÖR AFFÄRSVERKSAMHETEN
Liikevoitto	3 012	3 119	Rörelsevinst
Oikaisut liikevoittoon	4 896	7 391	Korrigerig till rörelsevinsten
Käyttöpääoman muutos	-1 950	-6 276	Förändring i rörelsekapitalet
Maksetut korot ja maksut	-66	-20	Erlagda räntor och betalningar
Saadut osingot	5	215	Erhållna dividender
Saadut korot	714	524	Erhållna räntor
Liiketoiminnan rahavirta	6 611	4 953	Kassaflödet för affärsverksamheten
INVESTOINTIEN RAHAVIRTA			INVESTERINGSKASSAFLÖDE
Investoinnit muihin sijoituksiin	-605	-2 102	Investeringar till övriga placeringar
Investoinnit aineellisiin ja aineettomiin hyödykkeisiin	-7 441	-2 847	Investeringar till materiella och immateriella tillgångar
Luovutustulot muista sijoituksista	160	378	Försäljning av övriga placeringar
Aineellisten ja aineettomien hyödykkeiden luovutustulot	860	152	Försäljning av materiella och immateriella tillgångar
Investointien rahavirta	-7 026	-4 419	Investeringskassaflöde totalt
Kassavirta ennen rahoitusta	-415	534	Kassaflöde före finansiering
RAHOITUKSEN RAHAVIRTA			KASSAFLÖDET FÖR FINANSIERINGEN
Pitkäaikaisten lainojen nostot		765	Lyfta långfristiga lån
Pitkäaikaisten saamisten lisäys/vähennys	3 176	-531	Ökning/minskning av långfristiga fordringar
Maksetut stipendit	-37	-34	Utbetalda stipendier
Rahoituksen kassavirta	3 139	200	Finansiering totalt
Rahavarojen muutos	2 724	734	Förändring av likvida medel
Rahavarat 1.1.	1 748	1 014	Likvida medel 1.1.
Rahavarat 31.12.	4 472	1 748	Likvida medel 31.12.

LAADINTAPERIAATTEET

Konsernitilinpäätös sisältää emoyhtiö Ekokem Oy Ab:n ja alakonsernin, jonka muodostavat Ekopartnerit Oy, sen tytäryhtiöt Ekokem-Palvelu Oy, Prosessipesu EK Oy ja Iisalmen Keräysöljy Oy. Konsernitilinpäätös on laadittu hankintamenomenetelmällä. Konserniaktiiva esitetään erillisenä eränä ja poistetaan 5 vuoden tasapoistoin. Konsernin sisäiset liiketapahtumat, saamiset ja velat on eliminoitu. Ulkomaanrahan määräiset saamiset ja velat on muutettu euroiksi tilinpäätöspäivän kurssiin. Vaihto-omaisuus on esitetty taseessa hankinnasta ja valmistuksesta aiheutuneiden muuttuvien kustannusten määräisenä tai sitä alhaisempaan todennäköiseen luovutushintaan tai jälleenhankintahintaan. Itse valmistetun käyttöomaisuuden hankintameno sisältää valmistuksen muuttuvat menot. Laskennallinen verovelka on laskettu verotuksen ja tilinpäätöksen välisille välikaikaisille eroille käyttäen tilinpäätöshetkellä vahvistettua seuraavien vuosien verokantaa. Taseeseen sisältyy laskennallinen verovelka kokonaisuudessaan.

PRINCIPER FÖR UPPGÖRANDET

Koncernbokslutet inkluderar moderbolaget Ekokem Oy Ab och underkoncernen, som bildas av Ekopartnerit Oy, dess dotterbolag Ekokem-Palvelu Oy, Prosessipesu EK Oy och Iisalmen Keräysöljy Oy. Koncernens bokslut har gjorts upp enligt förvärvsutgiftsmetoden. Koncernaktiva framförs som en skild post och avskrivs genom konstant avskrivning under 5 år. Koncernens interna transaktioner, fordringar och skulder har eliminerats. Fordringar i utländska valutor har omräknats till euro enligt valutakurserna för bokslutsdagen. Omsättningstillgångarna har i balansräkningen framförts enligt de rörliga kostnaderna för anskaffning och tillverkning eller till det lägre sannolika överlåtelsepriset eller återanskaffningspriset. Anskaffningsutgiften för själv tillverkade anläggningstillgångar inkluderar tillverkningens rörliga kostnader. Den kalkylmässiga skatteskulden har beräknats på de temporära skillnaderna mellan beskattningen och bokslutet med användning av den vid tidpunkten för bokslutet fastställda skattesatsen för de kommande åren. Den kalkylmässiga skatteskulden ingår i balansräkningen i sin helhet

1000 euroa	Konserni Koncernen 2001	Konserni Koncernen 2000	Ekokem Oy Ab 2001	Ekokem Oy Ab 2000	1000 euro
1. LIIKEVAIHDON JAKAUTUMINEN					1. OMSÄTTNINGENS FÖRDELNING
MARKKINA-ALUEITTAIN					ENLIGT MARKNADSDOMRÅDE
Kotimaan myynti	47 206	41 809	29 652	33 925	Inhemsk försäljning
Vientimyynti	2 580	3 651	2 580	3 651	Exportförsäljning
	49 786	45 460	32 232	37 576	
2. LIIKETOIMINNAN MUUT TUOTOT					2. AFFÄRSVERKSAMHETENS ÖVRIGA INTÄKTER
Käyttöomaisuuden myyntivoitot	50	279	166	273	Försäljningsvinster av anläggningstillgångar
Muut	257	114	854	216	Övriga
	307	393	1 020	489	
3. HENKILÖKUNNAN LUKUMÄÄRÄ KESKIMÄÄRIN					3. PERSONALSTYRKA I MEDELTALN
Konsernin ja emoyhtiön palveluksessa oli tilikauden aikana keskimäärin					I koncernens och moderbolagets tjänst var under räkenskapsperioden i medeltal
Toimihenkilöitä	152	131	96	110	Tjänstemän
Työntekijöitä	155	141	89	85	Arbetstagare
Yhteensä	307	272	185	195	Totalt
Hallintoneuvoston ja hallituksen jäsenille sekä toimitusjohtajille maksetut palkat ja palkkiot	354	343	213	201	Löner och arvoden utbetalda till medlemmar av förvaltningsrådet och styrelsen samt verkställande direktörerna
4. POISTOPERIAATTEET					4. AVSKRIVNINGSPRINCIPER
Kuluvan käyttöomaisuuden poistojen määrittämiseen on käytetty konsernissa yhdenmukaisin periaattein laskettua ennalta laadittua tasapoistosuunnitelmaa. Poistoajat, jotka perustuvat arvioituihin taloudellisiin käyttöaikoihin, ovat seuraavat:					Avskrivningarna på förslitning underkastade anläggningstillgångar har uträknats enligt enahanda principer i koncernen. En på förhand uppgjord konstansavskrivnings plan har använts för att bestämma avskrivningarna. Avskrivningstiderna som baserar sig på uppskattade ekonomiska brukstider är följande:
Käyttöomaisuus		Poisto aika, vuotta			Anläggningstillgångar
Liikearvo		Avskrivningstid, år			Affärsvärde
Tutkimus- ja kehittämismenot		5			Forsknings- och utvecklingsutgifter
Aineettomat oikeudet		10			Immateriella rättigheter
Muut pitkävaikutteiset menot		10			Övriga utgifter med lång verkningstid
Rakennukset ja rakennelmat		5-10			Byggnader och konstruktioner
polttolaitos		15			förbränningsanläggningen
kiviset tehdas-, toimisto- ja asuinrakennukset		30			fabriks-, kontors- och bostadsbyggnader i sten
puiset konttorirakennukset		20			kontorsbyggnader i trä
rakennelmat ja säiliöt		20			konstruktioner och containers
Koneet ja kalusto					Maskiner och inventarier
tuotannolliset koneet ja kalusto		6-12			maskiner och inventarier för produktion
muut koneet ja kalustot		5-7			övriga maskiner och inventarier
Muut aineelliset hyödykkeet		5-10			Övriga materiella tillgångar

	Konserni Koncernen 2001	Konserni Koncernen 2000	Ekokem Oy Ab 2001	Ekokem Oy Ab 2000	
Suunnitelman mukaiset poistot					Planenliga avskrivningar
Liikearvo	202	202			Affärsvärde
Konserniliikearvo	359	359			Koncernaffärsvärde
Tutkimus- ja kehittämismenot	10	10	10	10	Forsknings- och utvecklingsutgifter
Aineettomat oikeudet	45	29	44	29	Immateriella rättigheter
Muut pitkävaikutteiset menot	81	70	74	66	Övriga utgifter med lång verkningsstid
Rakennukset ja rakennelmat	679	658	663	645	Byggnader och konstruktioner
Koneet ja kalusto	5 656	5 404	4 675	4 846	Maskiner och inventarier
Muut aineelliset hyödykkeet	350	440	336	436	Övriga materiella tillgångar
	<u>7 382</u>	<u>7 172</u>	<u>5 802</u>	<u>6 032</u>	
5. ÖLJYJÄTE- KULUKORVAUS					5. KOSTNADERSÄTTNING FÖR OLJEAVFALL
Öllyjättekulukorvaus perustuu lakiin öllyjättemaksusta (894/86, 846/96) ja valtioneuvooston päätökseen (1191/97)					Kostnadsersättningen för oljeavfall grundar sig på lagen om oljeavfallskostnader (894/86, 846/96) och statsrådets beslut (1191/97)
6. KÄSITTELYVELAN MUUTOS/ SIIRTOVELAT					6. ÄNDRING I BEHANDLINGS- SKULDEN/RESULTATREGLERINGAR
Käsittelyvelka sisältää tilikauden päättymis- hetkellä analysoitujen, laskutettujen ja tuloutettujen, mutta vielä käsittelemät- tömien jätteiden käsittelykustannuksia vastaavat kulut.					I behandlingsreserveringen ingår kostnader som motsvarar behandlingskostnaderna för vid bokslutsdagen analyserat, fakturerat debiterat men ännu obehandlat avfall.
Käsittelyvelka 1.1.	5 453	4 159	5 156	4 095	Behandlingsreservering 1.1.
Tilikauden muutos	-1 247	1 294	-1 076	1 286	Ändring under räkenskapsperioden
Liiketoimintasiirto				-225	Överföring av affärsverksamhet
Käsittelyvelka 31.12.	<u>4 206</u>	<u>5 453</u>	<u>4 080</u>	<u>5 156</u>	Behandlingsreservering 31.12.
7. JÄLKIHOITOVARAUS					7. EFTERKONTROLLSRESERVERING
Laaditun suunnitelman mukaisesti varau- dutaan loppusijoituspaikalle sijoitettujen jätteiden mahdollisiin lisäkäsittelyihin tulevaisuudessa. Sijoitetut jätteet ovat kaasunpuhdistuksen tuhkaa, kemiallisen käsittelylaitoksen sakkaa sekä muuta epäorgaanista jätettä. Konsernin jälkihoito- varaus sisältää emoyhtiön varauksen lisäksi muiden konserniyritysten vastaavan varauksen.					Enligt uppgjorda planer är man beredd på att eventuellt i framtiden ytterligare behandla det avfall som förts till slutde- ponering. Det deponerade avfallet består av aska från gasreningen, fast substans från den kemiska anläggningen och övrigt oorganiskt avfall. Koncernens efterkontrolls- reservering inkluderar förutom moder- bolagets reservering även de övriga konsern- företagens motsvarande reservering.
Jälkihoitovaraus 1.1.	5 718	5 382	5 718	5 382	Efterkontrollsreservering 1.1.
Tilikauden muutos	416	336	337	336	Ändring under räkenskapsperioden
Jälkihoitovaraus 31.12.	<u>6 134</u>	<u>5 718</u>	<u>6 055</u>	<u>5 718</u>	Efterkontrollsreservering 31.12.
8. VEROT					8. SKATTER
Ekokem Oy Ab on sekä tulon että varalli- suuden perusteella suoritettavasta verosta vapaa (TVL 20 §). Konsernin verot ovat tytäryhtiöiden tuloksen perusteella määräytyvät suoriteperusteiset verot.					Ekokem Oy Ab är befriat från att erlagga skatt både beträffande inkomst och förmä- genhet (FL 20 §). Koncernens skatter är dotterbolagens resultatbaserade skatter enligt prestationsprincipen.
9. AINEETTOMAT JA AINEELLISET HYÖDYKKEET					9. IMMATERIELLA OCH MATERIELLA TILLGÅNGAR
Liikearvo					Affärsvärde
Hankintameno 1.1. ja 31.12.	1 009	1 009			Anskaffningsutgift 1.1. och 31.12.
Kertyneet sumupoistot 1.1.	-807	-605			Ackumulerade planenliga avskrivningar 1.1.
Tilikauden poisto	-202	-202			Avskrivning under räkenskapsperioden
Kertyneet poistot 31.12.	<u>-1 009</u>	<u>-807</u>			Ackumulerade avskrivningar 31.12.
Kirjanpitoarvo 31.12.		202			Bokföringsvärde 31.12.
Konserniliikearvo 1.1.					Koncernaffärsvärde 1.1.
Hankintameno 1.1.	1 797	771			Anskaffningsutgift 1.1.
Lisäykset 1.1.-31.12.		1 026			Ökningar 1.1.-31.12.
Hankintameno 31.12.	<u>1 797</u>	<u>1 797</u>			Anskaffningsutgift 31.12.

	Konserni Koncernen 2001	Konserni Koncernen 2000	Ekokem Oy Ab 2001	Ekokem Oy Ab 2000	
Kertyneet sumupoistot 1.1.	360				Akkumulerade planenliga avskrivningar 1.1.
Tilikauden poisto	359	359			Avskrivning under räkenskapsperioden
Kertyneet poistot 31.12.	719	359			Akkumulerade avskrivningar 31.12.
Kirjanpitoarvo 31.12.	1 078	1 437			Bokföringsvärde 31.12.
Tutkimus ja kehittämisenot					Forsknings- och utvecklingsutgifter
Hankintameno 1.1. ja 31.12.	107	107	107	107	Anskaffningsutgift 1.1. och 31.12.
Kertyneet sumupoistot 1.1.	-84	-73	-84	-73	Akkumulerade planenliga avskrivningar 1.1.
Tilikauden poisto	-10	-10	-10	-10	Avskrivning under räkenskapsperioden
Kertyneet poistot 31.12.	-94	-83	-94	-83	Akkumulerade avskrivningar 31.12.
Kirjanpitoarvo 31.12.	13	24	14	24	Bokföringsvärde 31.12.
Aineettomat oikeudet					Immateriella rättigheter
Hankintameno 1.1.	441	4	437	0	Anskaffningsutgift 1.1.
Lisäykset 1.1.-31.12.	29	437		437	Ökningar 1.1.-31.12.
Hankintameno 31.12.	470	441	437	437	Anskaffningsutgift 31.12.
Kertyneet sumupoistot 1.1.	-29		-29		Akkumulerade planenliga avskrivningar 1.1.
Tilikauden poisto	-45	-29	-44	-29	Avskrivning under räkenskapsperioden
Kertyneet poistot 31.12.	-74	-29	-73	-29	Akkumulerade avskrivningar 31.12.
Kirjanpitoarvo 31.12.	396	412	364	408	Bokföringsvärde 31.12.
Muut pitkävaikutteiset menot					Övriga utgifter med lång verkningstid
Hankintameno 1.1.	336	371	310	358	Anskaffningsutgift 1.1.
Lisäykset 1.1.-31.12.	1 630	81	1 626	70	Ökningar 1.1.-31.12.
Vähennykset 1.1.-31.12		-3	-14	-7	Minskningsarvo 1.1.-31.12.
Hankintameno 31.12.	1 966	449	1 922	421	Anskaffningsutgift 31.12.
Kertyneet sumupoistot 1.1.	-152	-196	-143	-191	Akkumulerade planenliga avskrivningar 1.1.
Vähennysten kertyneet poistot			10	3	Minskningsarvo akkumulerade avskrivningar
Tilikauden poisto	-81	-70	-74	-66	Avskrivning under räkenskapsperioden
Kertyneet poistot 31.12.	-233	-266	-207	-254	Akkumulerade avskrivningar 31.12.
Kirjanpitoarvo 31.12.	1 733	183	1 715	167	Bokföringsvärde 31.12.
Maa-alueet					Jordområden
Hankintameno 1.1.	1 021	892	949	820	Anskaffningsutgift 1.1.
Lisäykset 1.1.-31.12.	93	129	93	129	Ökningar 1.1.-31.12.
Hankintameno 31.12.	1 114	1 021	1 042	949	Anskaffningsutgift 31.12.
Rakennukset ja rakennelmat					Byggnader och konstruktioner
Hankintameno 1.1.	16 284	15 813	15 892	15 420	Anskaffningsutgift 1.1.
Lisäykset 1.1.-31.12.	1 876	1 350	1 494	1 350	Ökningar 1.1.-31.12.
Siirrot erien välillä		-868		-868	Postregleringar
Hankintameno 31.12.	18 160	16 295	17 386	15 902	Anskaffningsutgift 31.12.
Kertyneet sumupoistot 1.1.	-7 532	-6 885	-7 408	-6 774	Akkumulerade planenliga avskrivningar 1.1.
Tilikauden poisto	-679	-658	-663	-645	Avskrivning under räkenskapsperioden
Kertyneet poistot 31.12.	-8 211	-7 543	-8 071	-7 419	Akkumulerade avskrivningar 31.12.
Kirjanpitoarvo 31.12.	9 949	8 752	9 315	8 483	Bokföringsvärde 31.12.
Koneet ja kalusto					Maskiner och inventarier
Hankintameno 1.1.	59 622	51 372	53 625	47 873	Anskaffningsutgift 1.1.
Lisäykset 1.1.-31.12.	4 602	9 319	3 016	8 137	Ökningar 1.1.-31.12.
Vähennykset 1.1.-31.12.	-638	-297	-1 973	-1 612	Minskningsarvo 1.1.-31.12.
Siirrot erien välillä		796		796	Postregleringar
Hankintameno 31.12.	63 586	61 190	54 668	55 194	Anskaffningsutgift 31.12.
Kertyneet sumupoistot 1.1.	-24 743	-21 049	-22 938	-19 968	Akkumulerade planenliga avskrivningar 1.1.
Vähennysten kertyneet poistot	519	142	1 283	307	Minskningsarvo akkumulerade avskrivningar
Tilikauden poisto	-5 656	-5 404	-4 675	-4 846	Avskrivning under räkenskapsperioden
Kertyneet poistot 31.12.	-29 880	-26 311	-26 330	-24 507	Akkumulerade avskrivningar 31.12.

	Konserni Koncernen 2001	Konserni Koncernen 2000	Ekokem Oy Ab 2001	Ekokem Oy Ab 2000	
Kirjanpitoarvo 31.12.	33 706	34 879	28 338	30 687	Bokföringsvärde 31.12.
Muut aineelliset hyödykkeet					Övriga materiella tillgångar
Hankintameno 1.1.	3 180	2 880	3 070	2 877	Anskaffningsutgift 1.1.
Lisäykset 1.1.-31.12.	1 195	376	1 312	364	Ökningar 1.1.-31.12.
Vähennykset 1.1.-31.12.				-101	Minskingar 1.1.-31.12.
Hankintameno 31.12.	4 375	3 256	4 382	3 140	Anskaffningsutgift 31.12.
Kertyneet sumupoistot 1.1.	-1 522	-1 156	-1 517	-1 155	Akkumulerade planenliga avskrivningar 1.1
Vähennysten kertyneet poistot				4	Minskingarnas ackumulerade avskrivningar
Tilikauden poisto	-350	-440	-336	-436	Avskrivning under räkenskapsperioden
Kertyneet poistot 31.12.	-1 872	-1 596	-1 853	-1 587	Akkumulerade avskrivningar 31.12.
Kirjanpitoarvo 31.12.	2 503	1 660	2 529	1 553	Bokföringsvärde 31.12.
Hankintamenojen ja kertyneiden suunnitelman mukaisten poistojen muutos 31.12. ja 1.1. johtuu pitoaikansa päätäneistä hyödykkeistä.					Förändringen i anskaffningsutgiften och akkumulerade planenliga avskrivningar 1.1. och 31.12. beror på tillgångarna vilkas brukstid utgått.
Kirjanpitoarvosta 31.12. tuotannollisten koneiden ja laitteiden osuus	31 510	34 020	26 301	29 896	Bokföringsvärde 31.12., andel för maskiner och utrustningar för produktion
10. KERTYNYT POISTOERO					10. ACKUMULERAD AVSKRIVNINGSDIFFERENS
Investointivaraus 1.1.			2 607	14 969	Investeringsreservering 1.1.
Investointivaruksen lisäys				757	Ökning av investeringsreservering
Siirto poistoeroon				-13 119	Överföring till avskrivningsdifferens
Investointivaraus 31.12.			2 607	2 607	Investeringsreservering 31.12.
Poistoero 1.1.			13 111	1 628	Avskrivningsdifferens 1.1.
Siirto investointivarukselta				13 119	Överföring av investeringsreservering
Poistoeron tuloutus			-1 636	-1 636	Intäktsföring av avskrivningsdifferens
Poistoero 31.12.			11 475	13 111	Avskrivningsdifferens 31.12.
Yhtiö on vuosina 1986 - 2000 tehnyt kirjanpitolain mukaisia investointivaruksia. Vuosina 1986 - 2000 yhtiö varautui toisen polttolinjan rakentamiseen selviytyäkseen yhtiölle asetetuista kotimaisen jätteen määrällisistä käsittelyvelvoitteista. Tämä varaus tulee loppuun käytetyksi vuoden 2002 loppuun mennessä. Vuosina 1999 - 2000 yhtiö varautui hyödyntämistä nostavaan energiainvestointiin täyttääkseen kotimaiset ja eurooppalaiset laadulliset ja hyödyntämisvaatimukset. Pääosa jäljellä olevasta poistoerona käsiteltävästä varauksesta on tehty vuosina 1993 - 1998, jolloin yhtiö joutui EY:n ongelmajätteen polttodirektiivin (94/67/EY) ja Valtioneuvoston päätöksessä (842/97) annettujen lupamääräyksiensä ehdottomien edellytysten täyttämiseksi varautumaan vanhemman polttolinjan savukaasunpuhdistuksen erotuskyvyn parantamiseen.					Bolaget har åren 1986 - 2000 gjort investeringsreserveringar enligt bokföringslagen. Under åren 1986 - 2000 beredde sig bolaget på att bygga en andra förbränningslinje för att klara av den kvantitativa förpliktelsen att behandla inhemskt avfall. Denna reservering kommer att vara utnyttjad i sin helhet före utgången av år 2002. Åren 1999 - 2000 beredde sig bolaget på en utnyttjandegraden höjande energiinvestering för att uppfylla de inhemska och europeiska kraven på kvalitet och utnyttjandegrad. Merparten av den återstående som avskrivningsdifferens anförda reserveringen har gjorts åren 1993 - 1998, varvid bolaget för att kunna uppfylla de i EG:s direktiv om förbränning av problemavfall (84/67/EG) och Statsrådets beslut (842/97) givna ovillkorliga tillståndsförutsättningarna hade att bereda sig på att förbättra avskiljningsförmågan hos den äldre förbränningslinjens rökgasrening.
11. SIIJOITUKSET					11. PLACERINGAR
Osakkeet konserniyritykset					Koncernföretags aktier
Hankintameno 1.1.	18	1	4 371	1 243	Anskaffningsutgift 1.1.
Lisäykset		17		3 128	Ökningar
Vähennykset	-18				Minskingar
Kirjanpitoarvo 31.12.		18	4 371	4 371	Bokföringsvärde 31.12.
Osakkeet omistusyhteisyritykset					Ägarintresseföretags aktier
Hankintameno 1.1.		111		111	Anskaffningsutgift 1.1.
Vähennykset		-111		-111	Minskingar
Kirjanpitoarvo 31.12.					Bokföringsvärde 31.12.
Osakkeet muut					Övriga aktier
Hankintameno 1.1.	282	302	281	301	Anskaffningsutgift 1.1.
Lisäykset	631		631		Ökningar
Vähennykset	-186	-20	-186	-20	Minskingar
Hankintameno 31.12.	727	282	726	281	Anskaffningsutgift 31.12.
Muut sijoitukset					Övriga placeringar
Hankintameno 1.1.	10 932	10 932	10 932	10 932	Anskaffningsutgift 1.1.
Vähennykset	-3 364		-3 364		Minskingar
Hankintameno 31.12.	7 568	10 932	7 568	10 932	Anskaffningsutgift 31.12.

	Konserni Koncernen 2001	Konserni Koncernen 2000	Ekokem Oy Ab 2001	Ekokem Oy Ab 2000	
Suomen valtion joukkovelkakirjat		3 363		3 363	Finska statens masskuldebrev
Vakuutusyhtiöitä	6 728	6 728	6 728	6 728	Försäkringsbolag
Pankilta	841	841	841	841	Banker
	7 569	10 932	7 569	10 932	

KONSERNIYRITYKSET

Ekopartnerit Oy, Riihimäki	100 %
Prosessipesu EK Oy, Riihimäki	100 %
Iisalmen Keräysöljy Oy, Iisalmi	100 %
Ekokem-Palvelu Oy, Riihimäki	100 %

12. JOHDON ELÄKESITOUUMUKSET (OYL 11:8 §) JA JOHDOLLE MYÖNNETYT LAINAT (OYL 11:7 §)

Ekokem Oy Ab:n toimitusjohtajalla on sopimuksen mukaan mahdollisuus siirtyä eläkkeelle 63-vuotiaana. Toimitusjohtajalla on 71 059,39 €:n laina tavanomaisin ehdoin.

13. SIIRTOSAAMISTEN OLENNAISET ERÄT

Korkojaksotukset	1 775	1 476	1 775	1 476
Vientipalveluprojektin menoennakko	912		912	
Muut	794	288	580	201
	3 481	1 764	3 267	1 677

14. OMA PÄÄOMA

Osakepääoma 1.1. ja 31.12.	5 922	5 922	5 922	5 922
Vararahasto 1.1. ja 31.12.	2 628	2 628	2 628	2 628
Ympäristöstipendirahasto 1.1.	150	116	150	116
Siirto voittovaroista	50	67	50	67
Maksetut stipendit	-37	-33	-37	-33
Ympäristöstipendirahasto 31.12.	163	150	163	150
Voittovarot 1.1.	52 354	47 764	35 587	30 408
Voittovarojen siirto Ekokem Oy Ab:n ympäristöstipendirahastoon	-50	-67	-50	-67
Tilikauden tulos	4 821	4 657	5 590	5 246
Voittovarot 31.12.	57 125	52 354	41 127	35 587
Oma pääoma 31.12.2001	65 838	61 054	49 842	44 287

POISTOERON JA VAPAA- EHTOISTEN VARAUSTEN JAKAMINEN

Vapaaehtoista varauksista ja poistoeroista omaan pääomaan siirretty osuus 1.1.

Tilikauden voittoon merkitty osa poistoeron ja vapaaehtoisten varausten muutoksesta

Vapaaehtoista varauksista ja poistoeroista omaan pääomaan siirretty osuus 31.12.

LASKENNALLINEN VEROVELKA

Tytäryhtiöt

KONCERNFÖRETAG

Ekopartnerit Oy, Riihimäki	Prosessipesu EK Oy, Riihimäki
Iisalmen Keräysöljy Oy, Iisalmi	Ekokem-Palvelu Oy, Riihimäki

12. PENSIONSFRÖPLIKTELSE FÖR LEDNINGEN (ABL 11:8 §) OCH LÅN SOM BEVILJATS ÅT LEDNINGEN (ABL 11:7 §)

Ekokem Oy Ab:s verkställande direktör har enligt avtal möjlighet att avgå med pension vid 63 års ålder. Verkställande direktören har beviljats lån till ett belopp om 71 059,30 € med sedvanliga villkor.

13. VÄSENTLIGA RESULTAT- REGLERINGSPOSTER

Ränteperiodiseringar
Utgiftsförskott för
exportserviceprojektet
Övriga

14. EGET KAPITAL

Aktiekapital 1.1. och 31.12.

Reservfond 1.1. och 31.12.

Miljöstipendiefond 1.1.

Överföring av vinstmedel

Utbetalda stipendier

Miljöstipendiefond 31.12.

Vinstmedel 1.1.

Vinstmedel överförda till

Ekokem Oy Ab:s miljöstipendiefond

Räkenskapsperiodens resultat

Vinstmedel 31.12.

Eget kapital 31.12.2001

FÖRDELNING AV AVSKRIVNINGSDIFFERENSEN OCH DE FRIVILLIGA RESERVERINGARNA

Andelen frivilliga reserveringar och avskrivningsdifferens överförd till eget kapital 1.1.

Den andel av förändringarna i avskrivningsdifferensen och de frivilliga reserveringarerna som bokförts som vinst under räkenskapsperioden.

Andelen frivilliga reserveringar och avskrivningsdifferens överförd till eget kapital 31.12.

KALKYLMÄSSIG SKATTESKULD

Dotterbolag

	Konserni Koncernen 2001	Konserni Koncernen 2000	Ekokem Oy Ab 2001	Ekokem Oy Ab 2000	
15. VELAT, JOTKA ERÄÄNTYVÄT MYÖHEMMIN KUIN VIIDEN VUODEN KULUTTUA					15. SKULDER, SOM FÖRFALLER SENARE ÄN EFTER FEM ÅR
Rahalaitoslainat	48	58			Skulder till penninginrättningar
16. SIIRTOVELKOJEN OLENNAISET ERÄT Lomapalkka- ja muut palkkavelat henkilösivukuluineen Öljyjättekulukorvausennakon palautus Vientipalveluprojektin tuloennakko Muut	1 797 2 488 907 5 192	1 689 773 512 2 974	1 204 2 488 225 3 917	1 345 773 200 2 318	16. VÄSENTLIGA RESULTAT- REGLERINGSPOSTER Skulder för semesterlöner och övriga löner inklusive lönebidkostnader Återbäring av spilloljestödsförskott Intäktsförskott av exportserviceprojektet Övrigt
17. MUUT LIITETIEDOT					17. ÖVRIGA BILAGEUPPGIFTER
VELAT, JOIDEN VAKUUDEKSI ANNETTU KIINNITYKSIÄ KIINTEISTÖÖN					SKULDER, MED INTECKNING I FASTIGHET SOM SÄKERHET
Rahalaitoslainat	144	180			Lån av finansieringsbolag
Annetut kiinnitykset	303	303			Givna in-teckningar
VELAT, JOIDEN VAKUUTENA AJONEUVOKIINNITYS					SKULDER, MED INTECKNING I FORDON SOM SÄKERHET
Osamaksuvelka	86	106			Avbetalningsskuld
Annetut kiinnitykset	50	50			Givna in-teckningar
ANNETUT PANTIT JA VASTUUSITOUMUKSET					GIVNA PANTER OCH ANSVARSFÖRBINDELSER
Annetut vakuudet omasta ja samaan konserniin kuuluvien yritysten puolesta					Givna säkerheter för det egna företaget samt för till samma koncern hörande företag
Kiinnitykset maa-alueisiin ja rakennuksiin	2 523	2 523	2 523	2 523	In-teckningar på jordområden och byggnader
Muut omat vastuut					Övrigt eget ansvar
Leasingvastuut					Leasingansvar
Maksut seuraavana vuonna	132	100	95	91	Betalningar följande år
Maksut myöhemmin	315	209	184	204	Betalningar senare
Yhteensä	447	309	279	295	Totalt
Vuokravastuut					Hyresansvar
Maksut seuraavana vuonna	408	222	222	222	Betalningar följande år
Maksut myöhemmin	2 139	685	463	685	Betalningar senare
Yhteensä	2 547	907	685	907	Totalt
Pantit ja takaukset	52	29	24	25	Panter och garantier
Ympäristölupaan liittyvä vastuu	42	42			Ansvar som hänför sig till miljö-tillstånd
Valuuttatermiinisolupimus					Valutaterminsavtal
Käypä arvo	-46		-46		Gångse värde
Kohde-etuuden arvo	567		567		Förmånens värde

Yhtiö on suojannut valuuttajohdannaisilla valuuttamääräistä myyntiä. Siltä osin kun suojataan tulevaisuuden kassavirtaa, johdannaissopimusten kurssieroja ei sisällytetä tilinpäätökseen, vaan niiden tulosvaikutus kohdistetaan samalle tilikaudelle kuin suojattavasta kohteesta kirjataan valuuttakurssieroa. Muilta osin johdannaissopimusten kurssierot esitetään rahoituserissä.

Bolaget har med valutaderivat skyddat försäljningen i valutabelopp. Till den del den framtida kassaströmmen skyddas, inkluderas derivatavtalens kursdifferenser inte i bokslutet, utan deras resultatpåverkan hänförs till samma räkenskapsperiod under vilken för det skyddade objektet bokförs valutakursdifferens. Till övriga delar presenteras derivatavtalens kursdifferenser bland finansiella poster.

Tilintarkastuskertomus

Ekokem Oy Ab:n osakkeenomistajille

Olemme tarkastaneet Ekokem Oy Ab:n kirjanpidon, tilinpäätöksen ja hallinnon tilikaudelta 1.1. - 31.12.2001. Hallituksen ja toimitusjohtajan laatima tilinpäätös sisältää toimintakertomuksen sekä konsernin ja emoyhtiön tuloslaskelman, taseen ja liitetiedot. Suorittamamme tarkastuksen perusteella annamme lausunnon tilinpäätöksestä ja emoyhtiön hallinnosta.

Tilintarkastus on suoritettu hyvän tilintarkastustavan mukaisesti. Kirjanpitoa sekä tilinpäätöksen laatimisperiaatteita, sisältöä ja esittämistapaa on tällöin tarkastettu riittävässä laajuudessa sen toteamiseksi, ettei tilinpäätös sisällä olennaisia virheitä tai puutteita. Hallinnon tarkastuksessa on selvitetty hallintoneuvoston ja hallituksen jäsenten

sekä toimitusjohtajan toiminnan lainmukaisuutta osakeyhtiölain säännösten perusteella.

Lausuntonamme esitämme, että tilinpäätös on laadittu kirjanpitolain sekä tilinpäätöksen laatimista koskevien muiden säännösten ja määräysten mukaisesti. Tilinpäätös antaa kirjanpitolaissa tarkoitettulla tavalla oikeat ja riittävät tiedot konsernin sekä emoyhtiön toiminnan tuloksesta ja taloudellisesta asemasta. Tilinpäätös konsernitilinpäätöksineen voidaan vahvistaa sekä vastuuvapaus myöntää hallintoneuvoston ja hallituksen jäsenille sekä toimitusjohtajalle tarkastamaltamme tilikaudelta. Hallituksen esitys taseen mukaisen vapaan oman pääoman käsittelystä on osakeyhtiölain mukainen.

Riihimäellä 18. maaliskuuta 2002

Riihimäki den 18 mars 2002

TILINTARKASTAJIEN OY - ERNST & YOUNG KHT-yhteisö / CGR-sammanslutningen



Risto Järvinen
KHT / CGR

Revisionsberättelse

Till Ekokem Oy Ab:s aktieägare

Vi har granskat Ekokem Oy Ab:s bokföring, bokslut och förvaltning för räkenskapsperioden 1.1. - 31.12.2001. Bokslutet, som avgetts av styrelsen och verkställande direktören, omfattar verksamhetsberättelsen och såväl koncernens som moderbolagets resultaträkning, balansräkning och bilageuppgifter. Efter utförd granskning, avger vi vårt utlåtande om bokslutet och moderbolagets förvaltningen.

Granskningen har utförts enligt god revisionsred. Bokföringen, de tillämpade redovisningsprinciperna och innehållet i bokslutet ävensom bokslutspresentationen har härvid granskats i tillräcklig omfattning för att få bekräftat att bokslutet inte innehåller väsentliga fel eller brister. Vid granskningen av förvaltningen har vi utrett huruvida för-

valtningsrådet, styrelsen och verkställande direktören handhaft förvaltningen av bolagets angelägenheter enlighet med stadgandena i aktiebolagslagen.

Enligt vår mening är bokslutet uppgjort enligt bokföringslagen och övriga stadganden och bestämmelser om hur bokslut skall uppgöras. Bokslutet ger på sätt som avses i bokföringslagen riktiga och tillräckliga uppgifter om resultatet av bolagets verksamhet och ekonomiska ställning. Bokslutet med koncernbokslutet kan fastställas och medlemmarna i förvaltningsrådet och styrelsen samt verkställande direktören kan beviljas ansvarsfrihet för den av oss granskade räkenskapsperioden. Styrelsens förslag till av balansräkningens fria egna kapital beaktar stadgandena i aktiebolagslagen.

Ekokem-konserni tarjoaa ympäristöhuollon korkealuokkaisia palveluja, jotka täydentävät asiakkaiden omaa ympäristönsuojelutyötä. Ekokem-konserniin kuuluvat emoyhtiö Ekokem Oy Ab:n lisäksi Ekopartnerit Oy, jonka tytäryhtiöitä ovat vaativan ympäristöhuollon palveluja tarjoavat Ekokem-Palvelu Oy, Prosessipesu EK Oy ja Iisalmen Keräysöljy Oy. Konsernin visiona on olla paras vaativan ympäristöhuollon yhteistyökumppani.

Ekokem-koncernen erbjuder högklassig service inom miljövården som komplement till kundernas eget miljöskyddsarbete. Till Ekokem-koncernen hör förutom moderbolaget Ekokem Oy Ab dessutom Ekopartnerit Oy, vars dotterbolag Ekokem-Palvelu Oy, Prosessipesu EK Oy och Iisalmen Keräysöljy Oy erbjuder service inom krävande miljövård. Koncernens vision är att vara den bästa samarbetspartnern på området för krävande miljövård.

Tunnuslukuja konserniyhtiöistä 2001

Nyckeltal gällande koncernbolaget 2001

1000 €	Ekokem	Ekopartnerit	Ekokem-Palvelu	Iisalmen Keräysöljy	Prosessipesu EK	1000 €
Liikevaihto	32 232	659	15 361	2 150	5 094	Omsättning
Kulut	23 417	528	13 173	1 765	4 198	Kostnader
Poistot	5 802	18	544	87	709	Avskrivningar
Liikevoitto	3 012	113	1 643	298	187	Rörelsevinst
Rahoitustuotot (+)						Finansiella intäkter (+)
kulut (-)	941	8	22	-25	-113	eller kostnader (-)
Tulos	5 590	82	1 065	149	96	Räkenskapsperiodens vinst
Omavaraisuusaste %	78,0 %	51,2 %	52,7 %	35,2 %	29,8 %	Soliditetsgraden %
Henkilöstö	185	6	(*) 35	19	62	Anställda

(*) Toiminta maaperän kunnostuksessa perustuu runsaalle aliurakoitsijoiden käytölle

(*) Verksamheten vid jordsanering baserar sig i stor utsträckning på anlåtande av underentreprenörer.

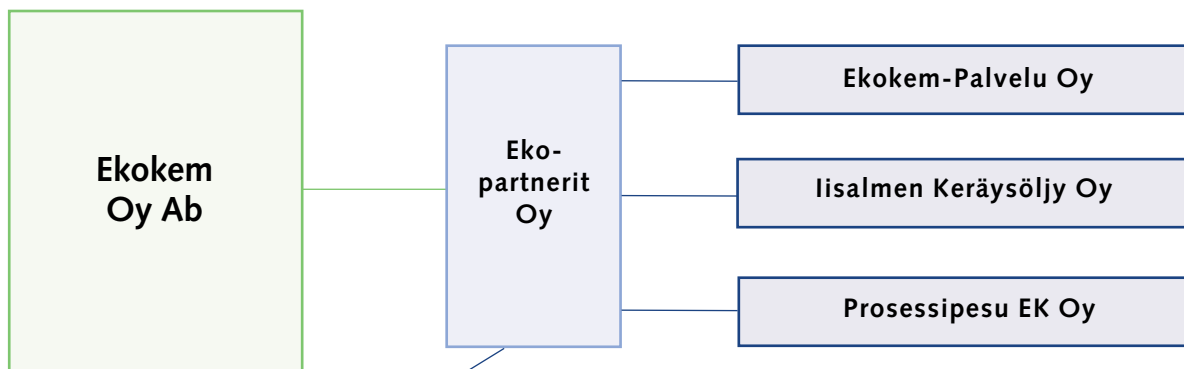

Ekopartnerit Oy

Ekopartnerit Oy koordinoi Ekokem-konsernin palvelutoiminnan resursseja ja hoitaa emoyhtiön lukuun ongelmajätetuollon vientipalveluja.

Ekopartnerit Oy koordinerar Ekokem-koncernens servicesurser och sköter för moderbolagets räkning problemavfallshanteringens exportservice.

Ekokem-Palvelu Oy

Ekokem-Palvelu Oy:n keskeistä osaamista ovat ongelmajätehuollon käsittelyketjuun liittyvät palvelut, maaperän ja pohjaveden kunnostus ja ympäristömyötäinen eristys- ja tiivistysrakentaminen. Yhtiöllä on laitteistot, osaava henkilöstö ja hyvä yhteistyöverkosto myös sähkö- ja elektroniikkalaiteromun purkuun, lajitteluun sekä toimittamiseen edelleen hyödynnettäväksi tai käsiteltäväksi.

Vahvan perustansa ansiosta yhtiöllä on tarjottavanaan alalla ylivoimaisen laaja valikoima vankkaan asiantuntemukseen ja pitkään kokemukseen perustuvia tuotteita ja palveluja.

Ekokem-Palvelu Oy:llä on alueelliset palvelukeskukset Anjalankoskella ja Riihimäellä.



Till Ekokem-Palvelu Oy:s specialkunnande hör till problemavfallshanteringskedjan anknutna tjänster, sanering av jord och grundvatten samt miljöriktat isolerings- och tätningsbyggande. Bolaget har utrustning, en kunnig personal och även tillgång till ett gott samarbetsnät när skrotade el- och elektronikapparater skall demonteras och sorteras samt sändas vidare för att återvinnas eller behandlas.

Tack vare sin starka bas kan bolaget på sin bransch erbjuda ett överlägset urval produkter och tjänster, grundade på gediget kunnande och lång erfarenhet.

Ekokem-Palvelu Oy har regionala servicecentraler i Anjalankoski och Riihimäki.

Iisalmen Keräysöljy Oy

Iisalmen Keräysöljy palvelee Keski- ja Pohjois-Suomen asiakkaitaan tarjoamalla kattavat ongelmajätehuollon palvelut. Yhtiö myy ja vuokraa astioita ongelmajätehuoltoon, hoitaa astioiden tyhjennykset ja jätteen toimitukset asianmukaiseen käsittelyyn. Alan neuvonta ja koulutus ovat oleellinen osa yhtiön palvelutarjontaa.

Ongelmajättepalvelujen lisäksi yhtiö hoitaa myös öljynerotuskaivojen ja raskasöljysäiliöiden tarkistukset, tyhjennykset ja huollot.

Yhtiö on alan pioneerina vahvasti mukana omalla toimialueellaan myös sähkö- ja elektroniikkalaiteromun keräys- ja esikäsittelypalvelujen tarjoajana.



Iisalmen Keräysöljy Oy betjänar sina kunder i Mellersta och Norra Finland med en heltäckande service inom problemavfallshantering. Bolaget säljer och hyr ut kärl för problemavfallshantering, sköter kärrens tömning och avfallets transport till adekvat behandling. Rådgivning och utbildning på området är en viktig del av bolagets serviceutbud.

Förutom problemavfallsservice sköter bolaget även kontroller, tömningar och underhåll av oljeavskilningsbrunnar och tjockoljecisterner.

Som pionjär på sin bransch erbjuder bolaget inom sin verksamhetsregion också service i fråga om insamling och förbehandling av skrotad el- och elektronikapparat.

Prosessipesu EK Oy

Prosessipesu EK Oy on erikoistunut teollisuuden ja kiinteistöjen vaativiin erikoispuhdistuksiin sekä niihin liittyvään kunnossapitoo.

Yhtiö suorittaa korkeapainepesuja, vesipiikkauksia, suurtehoimurointeja, märkä- ja kuivaimuja sekä märkäpuhalluksia. Palvelut ovat asiakkaan saatavilla lähtövalmiina 24 tuntia vuorokaudessa.

Prosessipesu EK Oy on alallaan ainoa yritys Suomessa, jolla on sertifioitu laatu-, ympäristö- ja turvallisuusjärjestelmä.

Yhtiön toimipaikat sijaitsevat Porvoossa ja Anjalankoskella.



Prosessipesu EK Oy är specialiserat på krävande specialrening i industrin och fastigheter samt på därtill hörande underhåll.

Bolaget utför högtryckstvätt, vattenpikningar, hög-effektsugningar, vät- och torrsugningar samt vätblästringar. Servicen står utryckningsklar till kundens förfogande 24 timmar i dygnet.

Prosessipesu EK Oy är det enda företaget på sin bransch i Finland med ett certifierat kvalitets-, miljö- och säkerhetssystem.

Bolagets verksamhetsställen finns i Borgå och Anjalankoski.

1 ASIAKASPALVELU

1.1 Ekokem-konsernin rakenneuudistus

Vuoden 2001 alussa Ekokem-konsernin rakenteellinen uudistaminen saatiin päätökseen. Uudessa yhtiörakenteessa käsittely- ja palvelutoiminnot on eriytetty omiksi yhtiöikseen. Näin voidaan

kehittää ympäristöhuollon palveluvalikoiman laajentamista ja varmistaa palvelujen saatavuus.

Ekokem-konsernin muodostavat emoyhtiö Ekokem Oy Ab ja Ekopartnerit Oy.

Emoyhtiö keskittyy käsittelypalvelujen tarjontaan, liiketoiminnan ja tekniikan kehittämiseen sekä valistustoimintaan.

Ekopartnerit Oy:n liiketoiminta muodostuu

Ekokem-konserni

Ekokem-koncernen

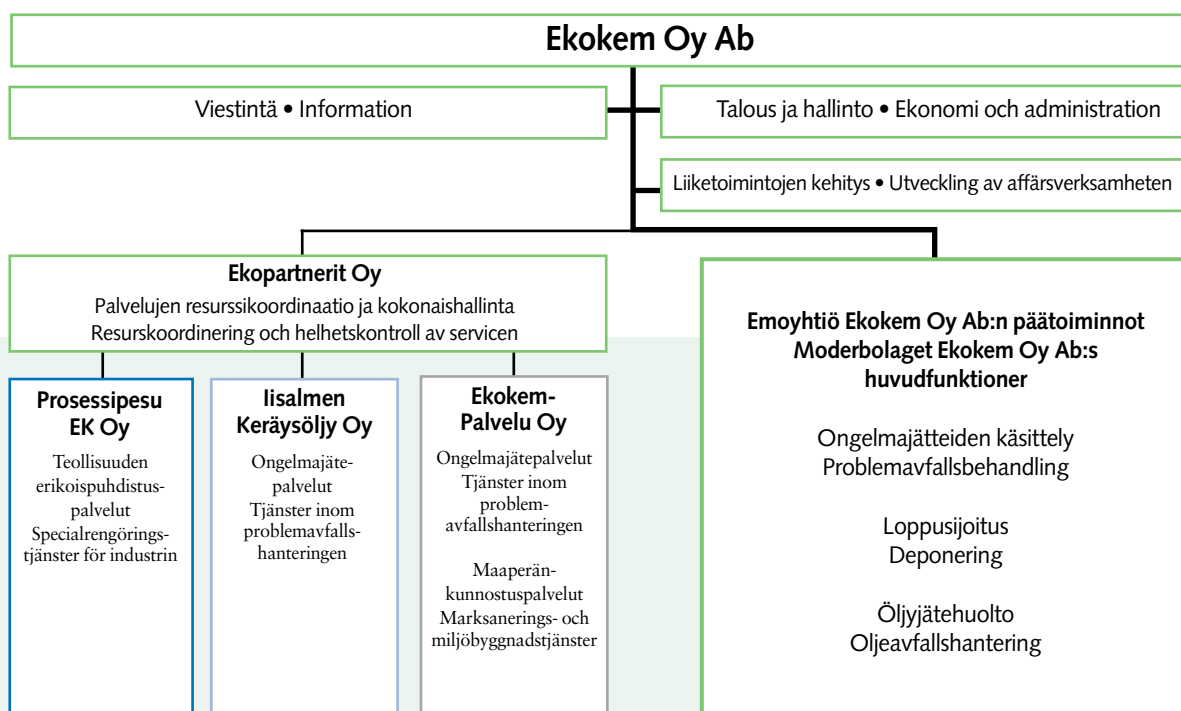

1 KUNDSERVICE

1.1 Ekokem-koncernens strukturereform

I början av år 2001 slutfördes den strukturella reformen av Ekokem-koncernen. I den nya bolagsstrukturen har behandlings- och servicefunktionerna separerats på skilda bolag. Sålunda kan utvidgningen av serviceurvalet inom miljövärderna utvec-

klas och tillgången på tjänster tryggas.

Ekokem-koncernen bildas av moderbolaget Ekokem Oy Ab och Ekopartnerit Oy.

Moderbolaget koncentrerar sig på utbudet av behandlingstjänster, på utvecklande av affärsverksamhet och teknik samt på upplysningsverksamhet.

Ekopartnerit Oy:s affärsverksamhet går ut på att sköta försäljningen av Ekokem-koncernens

Ekokem-konsernin palvelujen myyntityön hoitamisesta kansainvälisillä markkinoilla. Lisäksi se huolehtii tytäryritysten liiketoiminnan ja resursien koordinoinnista sekä asiantuntijapalvelujen myynnistä, jotka liittyvät markkinointiviestinnän suunnitteluun ja toteuttamiseen. Yhtiöllä on kolme tytäryhtiötä: ympäristöhuoltoon erikoistuneet Ekokem-Palvelu Oy ja Iisalmen Keräysöljy Oy sekä vaativaa teollisuuspuhdistustoimintaa harjoittava Prosessipesu EK Oy.

1.2 Käsittelypalvelut

1.2.1 Kotimaa

Ekokem Oy Ab:n ongelmajätteiden käsittelypalvelujen kysyntä myötäili edellisvuoden kasvua. Kotimaan jätemäärä kasvoi yhteensä 12,9 % edelliseen vuoteen verrattuna. Suurin suhteellinen

tjänster på den internationella marknaden. Dessutom sörjer bolaget för koordineringen av dotterbolagens affärsverksamhet och resurser samt för försäljningen av sakkunnigtjänster, vilket anknyter till planeringen och utvecklandet av marknadskommunikationen. Bolaget har tre dotterbolag: de på miljövård specialiserade Ekokem-Palvelu Oy och Iisalmen Keräysöljy Oy, samt Prosessipesu EK Oy som ägnar sig åt krävande reningsprocesser i industrin.

1.2 Behandlingstjänster

1.2.1 Inhemska tjänster

Efterfrågan på Ekokem Oy Ab:s behandlingstjänster fortsatte att öka liksom under föregående år. Den inhemska avfallsvolymen ökade med totalt 12,9 % jämfört med året innan. Den största relativa tillväxten uppgick till 44 %. Den gällde



kasvu oli 44 %. Se kohdistui kertatoimitusluonteisiin pilaantuneisiin maamassoihin, jotka voitiin käsitellä keskilämpötilauunissa. Korkealämpötilapolttoa vaativissa orgaanisissa ongelmajätteissä kasvu oli 14,8 %.

Fysikaalis-kemialliseen käsittelyyn päätyneen epäorgaanisen ongelmajätteen määrä lisääntyi 11,9 %. Kasvu johtui muutamasta merkittävästä kertatoimituserästä.

Käytettyjen voiteluaineiden keräys oli tehokasta. Uusien moottoriöljyjen myynti väheni 4,6 %, kun taas käytettyjen voiteluaineiden keräysmäärä kasvoi 0,2 % edellisvuodesta.

Alusten öljyjätehuolto tehostui tuntuvasti. Sata-mista yhtiölle toimitettujen öljyisten jätteiden määrä kasvoi 32,3 % edellisvuodesta.



engångsleveranser av förorenade jordmassor, som kunde behandlas i medeltemperaturugnen. I fråga om organiskt problemavfall som kräver bränning i hög temperatur var ökningen 14,8 %.

Mängden oorganiskt problemavfall avsett för fysikalisk-kemisk behandling ökade med 11,9 %. Ökningen berodde på några betydande leveranser av engångsnatur.

Insamlingen av använda smörjmedel var effektiv. Försäljningen av nya motoroljor minskade med 4,6 %, medan åter mängden insamlade använda smörjmedel ökade med 0,2 % från föregående år.

Hantering av spillolja från fartygen effektiviserades betydligt. Mängden oljehaltigt avfall som levererades från hamnarna till bolaget ökade med 32,3 % jämfört med året innan.

1.2.2 Palvelujen vienti

Alkuvuonna jouduttiin jonkin verran rajoittamaan ulkomaille myytäviä jätteenkäsittelypalveluja varastojen korkean täyttöasteen vuoksi.

Ekokem voitti YK:n elintarvike- ja maatalousjärjestön FAO:n järjestämän kansainvälisen tarjouskilpailun Etiopian vanhentuneiden torjunta-aineiden kokonaispalveluprojektista. Torjunta-ainejätteitä kerätään n. 1 500 tonnia eri puolilta Etiopiaa. Ne pakataan uudelleen, minkä jälkeen ne kuljetetaan ja käsitellään Ekokemillä. Työ alkoi huhtikuussa 2001 koulutusjaksolla, ja se kestää vuoden 2002 alkusyksyyn asti. Etiopiassa on Ekokemiltä 3 - 4 henkeä joh-

tamassa ja valvomassa työtä. Jätteiden käsittely Ekokemillä ajoittuu vuodelle 2002.

1.2.2 Exporttjänster

I början av året måste bolaget i någon mån begränsa volymen för till utlandet sålda avfallshan-

teringstjänster på grund av den höga lagerhållningsgraden.

Ekokem vann den av FN:s livsmedels- och jordbruksorganisation FAO ordnade internationella offerttävlan om ett allomfattande serviceprojekt för hantering av föråldrade bekämpningsmedel i Etiopien. Ca 1 500 ton avfall från bekämpningsmedel skall samlas in på olika håll i Etiopien. De förpackas på nytt, varefter de transporteras till Ekokem för behandling. Arbetet inleddes i april 2001 med en utbildningsperiod, och det pågår ända till förhösten 2002. Från Ekokem befinner sig 3 - 4 personer i Etiopien för att leda arbetet. Behandlingen av avfallet sker vid Ekokem under år 2002.

1.3 Muu palvelutoiminta

Yhtiön rakennemuutos toteutui suunnitelman mukaisesti. Keräys-, kuljetus- ja astiapalveluiden myynti- ja kehitysvastuu siirrettiin Ekokem Oy Ab:n tytäryhtiölle Ekokem-Palvelu Oy:lle.

1.3.1 Kuljetus- ja keräyspalvelut

Emoyhtiö myi kuljetus- ja keräyspalvelun liiketoiminnot 1.4.2001 Ekokem-Palvelu Oy:lle. Emoyhtiön asiakaspalvelu järjesti kuitenkin kuljetuspalvelut niille asiakkaille, jotka halusivat toimia suorassa asiakassuhteessa Ekokem Oy Ab:n kanssa.

1.3.2 Tuotteiden myynti ja vuokraus

Ekokem Oy Ab lopetti tuotteiden myynnin ja vuokrauksen myymällä astialiiketoiminnot 1.4.2001 Ekokem-Palvelu Oy:lle.

1.3 Övriga tjänster

Bolagets strukturuomvandling genomfördes plan enligt. Försäljnings- och utvecklingsansvaret för insamlings-, transport- och kärلتjänster överfördes till Ekokem Oy Ab:s dotterbolag Ekokem-Palvelu Oy.

1.3.1 Transport - och insamlingstjänster

Moderbolaget sålde 1.4.2001 transport- och insamlingstjänsternas affärsverksamheter till Ekokem-Palvelu Oy. Moderbolaget ordnade emellertid transporttjänsterna för de kunder, som önskade stå i direkt kundförhållande till Ekokem Oy Ab.

1.3.2 Försäljning och uthyrning av produkter

Ekokem Oy Ab upphörde med att försälja och hyra ut produkter genom att 1.4.2001 sälja kärلتjänstverksamheten till Ekokem-Palvelu Oy.

2 VIESTINTÄ

2.1 Yleisvalistus

Ekokemin lukuisissa valistus- ja neuvontatilaisuuksissa välitettiin ongelmajätetietoutta, joka liittyy ihmisten, omaisuuden ja ympäristön suojaamiseen. Em. tilaisuuksia järjestettiin henkilöille, jotka vastaavat alueellisten ympäristökeskusten ja kuntien ympäristönsuojelusta, jätehuollosta, pelastustoimesta ja työsuojelusta. Tilaisuuksia oli yhteensä 41, ja niihin osallistui lähes 1 200 henkilöä.

Lisäksi yhtiön asiantuntijat osallistuivat alan muuhun koulutustoimintaan luennoitsijoina.

2.2 Muu viestintä

Ekokem jakoi ongelmajätetietoutta yhdeksässä messutapahtumassa. Kemian Päivät 2001 -näyttelyn yhteydessä järjestettiin alan kehitysnäkymiin keskittynyt asiakasseminaari. Ekokemissä vieraili yli 4 500 asiakasta, ammatillisten oppilaitosten ja korkeakoulujen opiskelijaa sekä alan muita asian-

2 KOMMUNIKATION

2.1 Allmän upplysning

Ekokem ordnade ett flertal upplysnings- och rådgivningssammankomster där information gavs om problemavfall och om skydd av människor, egendom och miljö. Sådana sammankomster ordnades för personer som ansvarar för de regionala miljöcentralernas och kommunernas miljövård, avfallshandtering, räddningsväsen och arbetarskydd. Sammankomsterna var sammanlagt 41 och i dem deltog nära 1 200 personer.

Sakkunniga från bolaget medverkade därutöver som föreläsare i övrig utbildning på branschen.

2.2 Övrig kommunikation

Ekokem distribuerade information om problemavfall på sex mässor. I samband med utställningen Kemidagarna 2001 anordnade Ekokem ett kundseminarium som fokuserade på områdets utvecklingsperspektiv. Ekokem gästades av över 4 500

tuntijoita kotimaasta ja ulkomailta.

Tiedotusneuvottelukunta kokoontui yhtiön ja paikallisen väestön välisenä yhdysiteenä useita kertoja puheenjohtajansa kaupunkineuvos Juha Sipilän johdolla. Lähinaapureille, paikallisille asukkaille ja muille sidosryhmille järjestettiin tapaamistilaisuuksia. Näiden aiheina olivat mm. perinteinen avoimien ovien päivä, vuosipäivä sekä yhtiön maankäyttösuunnitelmat.

EkoAsiaa-asiakaslehti ja Ekokemposti-henkilöstölehti ilmestyivät kumpikin neljä kertaa. Yhtiö julkaisi vuonna 2001 jo seitsemännen ympäristöselonteon, ja se palkittiin pk-yritysten sarjan parhaana.

Kummikouluysteistyö Uramon koulun kanssa jatkui monipuolisena. Koulussa toimii mm. yhtiön tukema ympäristöpainotteinen kerhotoiminta.

Vuonna 2001 Ekokem



kunder, studerande vid yrkesläroanstalter och högskolor samt övriga inhemska och utländska experter på området.

Informationsnämnden, ett kontaktorgan mellan bolaget och lokalbefolkningen, sammanträdde flera gånger under ledning av sin ordförande stadsrådet Juha Sipilä. För nära grannar, lokalbefolkningen och andra grupper av intressenter ordnades sammanträffanden, där teman var bl.a. den traditionella "Öppna-dörrarnas-dag", årsdagen samt bolagets planer för markanvändning.

Kundtidningen EkoAsiaa och personaltidningen Ekokemposti utkom vardera fyra gånger. Bolaget publicerade år 2001 sin redan sjunde miljörapport, och den belönades som den bästa i sm-företagens serie.

Fadderskoleverksamheten fortsatte på många sätt tillsammans med skolan i Uramo. I skolan verkar bl.a. en miljöbetonad klubb som understöds av bolaget.

oli mukana Taloustutkimus Oy:n työelämän päättäjille tehdyssä mielikuvatutkimuksessa (TEP) sekä Riihimäen asukkaille tehdyssä paikkakunnan yritysten yrityskuvia selvittävässä tutkimuksessa.

Työelämän päättäjille tehdyssä mielikuvatutkimuksessa Ekokem sijoittui valtakunnallisesti paikasta 232 yrityksistä sijalle 12. Tutkittuja toimialoja oli yhteensä 15. Ympäristö- ja jätehuolto-toimialalla Ekokem oli edelleenkin kärjessä. Ilahduttavaa oli, että tytäryhtiö Iisalmen Keräysöljy Oy sai ympäristötoimialalla toisen sijan ja valtakunnallisesti sijan 23. Tytäryhtiö Prosessipesu EK Oy taas sijoittui ympäristötoimialalla neljänneksi

kaikkiaan 14 yrityksestä.

Riihimäen seudun tutkimuksessa Ekokem oli kaikissa väittämässä paras (15) tai toiseksi paras (1) verrattuna muihin tutkimuksessa mukana olleisiin yrityksiin.

År 2001 var Ekokem med i en bland beslutsfattare i arbetslivet gjord imageundersökning (TEP) samt i en undersökning med vilken klarlades vilken bild invånarna i Riihimäki hade av företagen på orten.

I den imageundersökning som gjordes bland beslutsfattare i arbetslivet placerade sig Ekokem på riksplanet som 12:e bland alla 232 företag. Antalet granskade branscher var inalles 15. På branschen för miljö och avfallshantering var Ekokem alltjämt främst. Glädjande var, att dotterbolaget Iisalmen Keräysöljy på miljöbranschen kom på andra plats och på riksplanet på 23:e plats. Dotterbolaget Prosessipesu EK Oy placerade sig åter på miljöbranschen som fjärde bland totalt 14 företag.

I undersökningen i Riihimäkiregionen var Ekokem i fråga om alla påståenden bäst (15) eller näst bäst (1) i jämförelse med de övriga företag vilka deltog i undersökningen.

3 TUOTANTO

3.1 Jätteiden käsittely

3.1.1 Terminen käsittely

Jätteitä käsiteltiin termisesti korkeassa lämpötilassa polttolinjoilla 1 ja 2 ja näiden lisäksi toista vuotta käytössä olleella keskilämpötilauunilla.

Keskilämpötilauunilla käsiteltiin myös pilaantuneita maamassoja. Ne toimitettiin käsittelyn jälkeen puhtaina alkuperäiseen paikkaansa tai muualle hyötykäyttöön. Lisäksi keskilämpötilauunia hyödynnettiin polttolinjoilta 1 ja 2 saatavan kuonan lisäpuhdistuksessa. Keskilämpötilauunilla käsitelty kuona täytti hyvin hyötykäytölle asetetut puhtausvaatimukset.

Polttolinjoilla 1 ja 2 kokonaispoltto oli yhteensä 80 698 tonnia ja keskilämpötilauunilla 24 586 tonnia. Vuoden tuotanto oli ennätysellisen tehokasta. Asiakasjätettä käsiteltiin 25,9 % edellisvuotta enemmän. Tuotannon kustannustehokkuutta parannettiin 6,3 % edellisvuoteen verrattuna.

3 PRODUKTION

3.1 Avfallshantering

3.1.1 Termisk behandling

Avfall behandlades termiskt i hög temperatur på förbränningslinjerna 1 och 2 och dessutom i en medeltemperaturugn som varit i bruk i drygt ett år.

I medeltemperaturugnen behandlades också förorenade jordmassor. De levererades efter behandlingen renade till sin ursprungsplats eller annanstans för återanvändning. Medeltemperaturugnen användes dessutom för ytterligare rening av slagg från förbränningslinjerna 1 och 2. Slagg som behandlats i medeltemperaturugnen uppfyllde väl de krav på renhet som ställs vid återvinning.

På förbränningslinjerna 1 och 2 brändes sammanlagt 80 698 ton avfall och i medeltemperaturugnen 24 586 ton. Årsproduktionen var exceptionellt effektiv. Mängden av kunderna levererat avfall var 25,9 % större än året innan. Produktionens

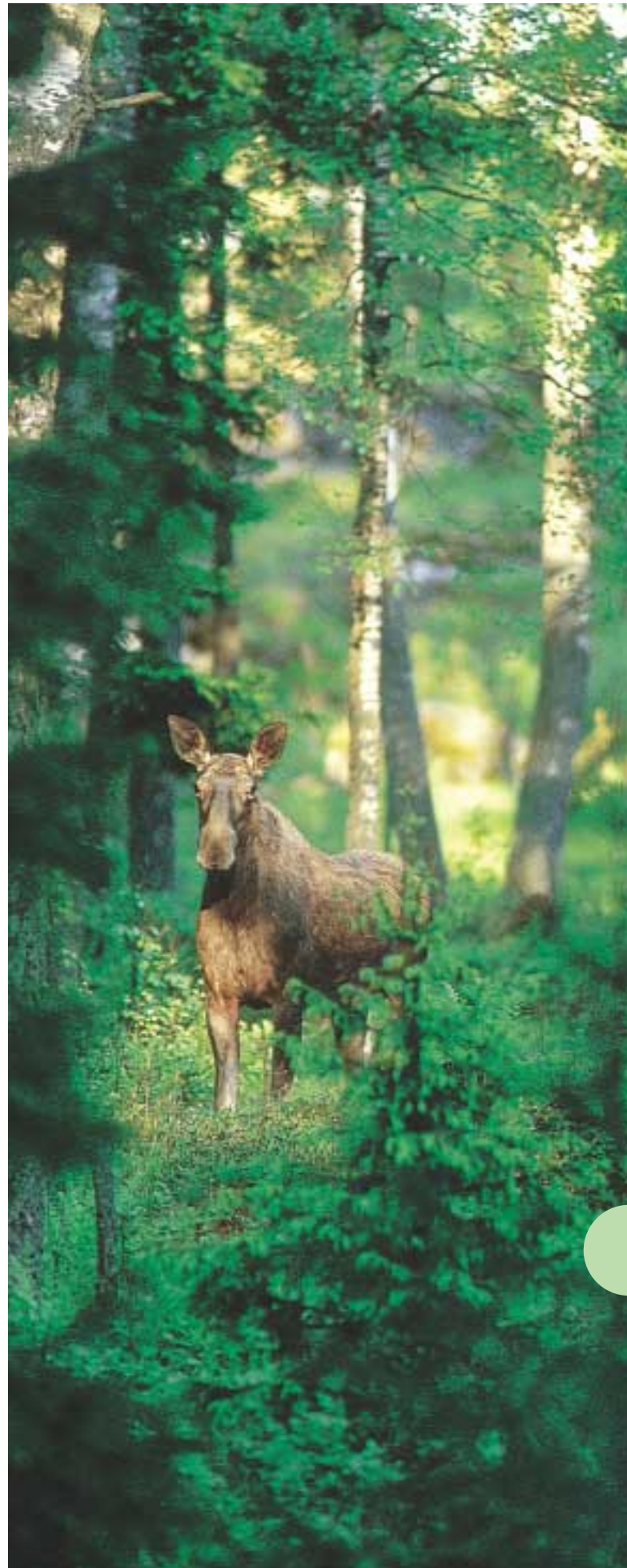

3.1.2 Kemiällinen käsittely

Epäorgaanisia jätteitä käsiteltiin kemiallisesti fysikaalis-kemiallisella laitoksella 7 691 tonnia, mikä oli noin 9 % edellisvuotta enemmän. Käsitellyt jätteet olivat pääosin metallien pintakäsittelystä muodostuneita happamia, raskasmetalleja sisältäviä liuoksia ja lietteitä.

Vastaanotetuista elohopeaa sisältävistä jätteistä käsiteltiin ainoastaan loisteputket ja -lamput, joita varten on oma käsittelyprosessi. Muut elohopeaa sisältävät jätteet toimitettiin ulkomaille laitoksiin, joissa on asianmukaiset hyötykäyttöprosessit.

Erikoiskaatopaikalle loppusijoitettiin asiakkaiden käsittelemiä tai sinne muuten soveltuvia epäorgaanisia jätteitä 3 314 tonnia.

3.1.3 Kylmälaiteromun käsittely

Ekokem Oy Ab varautui kylmälaitteiden vastaanottoon ja käsittelyyn rakentamalla kylmälaitteiden hyödyntämislaitoksen. Laitos valmistui syksyllä ja vihittiin käyttöön 31.11.2001.

Käytöstä poistetut jääkaapit, pakastearkut ja muut polyuretaanieristettä sisältävät laitteet käsitellään kylmälaitteiden hyödyntämislaitoksella. Kylmälaitteista saadaan erotetuksi eristeiden sisältämä freonikaasu, joka johdetaan edelleen korkealämpötilapolttuun. Kaikki muu kylmälaitteista jäävä materiaali ohjataan käsittelyn jälkeen materiaalina hyötykäytettäväksi.

Tuotanto 1997 - 2001, tonnia

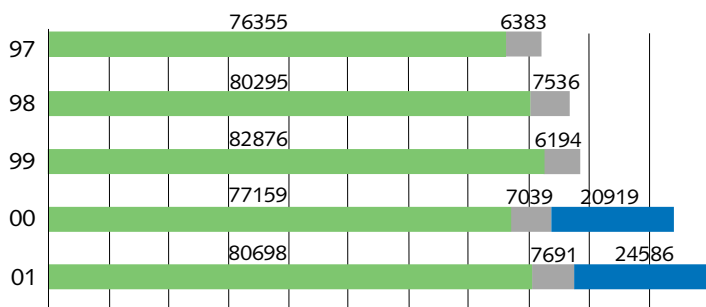

Produktion 1997 - 2001, ton

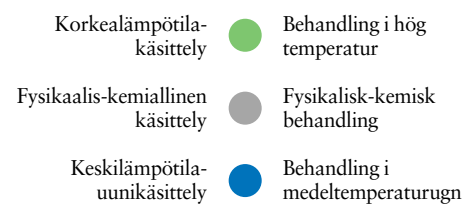

kostnadseffektivitet förbättrades med 6,3 % jämfört med föregående år.

3.1.2 Kemisk behandling

I den fysikalisk-kemiska anläggningen behandlades 7 691 ton oorganiskt avfall, vilket var ca 9 % mera än året innan. Det behandlade avfallet bestod huvudsakligen av tungmetaller innehållande sura metallsaltlösningar från ytbehandling av metaller samt slam.

Av det mottagna kvicksilverhaltiga avfallet behandlades endast lysrören och -lamporna, för vilka Ekokem har en egen hanteringsprocess. Det övriga kvicksilverhaltiga avfallet sändes utomlands för återvinning i anläggningar som har adekvata processer för återvinning.

Till specialdepån fördes 3 314 ton avfall, som

kunderna behandlat eller som annars lämpade sig för placering där.

3.1.3 Behandling av skrot från kylanläggningar

Ekokem Oy Ab beredde sig på att emotta och behandla kylanläggningar genom att bygga en anläggning för återvinning av kylanläggningar. Anläggningen stod klar på hösten och invigdes den 31.11.2001.

Ur bruk tagna kylskåp, frysar och andra anläggningar som innehåller polyuretanisolering behandlas i återvinningsanläggningen. Ur kylanläggningarna kan separeras den i isoleringen ingående freongasen, som leds vidare till förbränning i hög temperatur. Allt övrigt material som återstår av kylanläggningarna sänds efter behandling för att återanvändas.

3.2 Hyödyntäminen

3.2.1 Keskilämpötilauunilla käsitellyt maamassat hyödynnettäviksi

Keskilämpötilauunissa haihdutetaan pilaantuneista maamassoista liuotteet, öljyt ja muut orgaaniset kemikaalit kullekin sopivassa lämpötilassa. Haihtuneet epäpuhtaudet poltetaan erillisessä jälkipalotilassa korkeassa lämpötilassa. Savukaasut puhdistetaan lopuksi polttolinja 1:n uudistetussa savukaasujen puhdistusjärjestelmässä.

Puhdistetut maamassat hyödynnetään alkupe räisessä paikassaan tai muissa maanrakennuskoh teissa. Pilaantuneita maamassoja, teollisuuden sivutuotteita ja oman polttolaitoksen kuonaa käsiteltiin keskilämpötilauunilla edelleen hyödynnettäväksi yhteensä noin 19 400 tonnia.

3.2.2 Energian tuotanto

Polttolinja 1:llä hyödynnettiin jätteiden poltosta saatu energia tuottamalla höyryä, kaukolämpöä

3.2 Återvinning

3.2.1 Återvinning av i medeltemperaturugnen behandlade jordmassor

I medeltemperaturugnen avdunstar från de förorenade jordmassorna lösningsmedel, oljor och övriga organiska kemikalier i lämplig temperatur. De avdunstande orenheterna förbränns i en separat efterbränningskammare i hög temperatur. Rökgaserna renas slutligen i det förnyade systemet för rening av rökgaserna på förbränningslinje 1.

De renade jordmassorna används på sin ursprungliga plats eller för andra markbyggnadsobjekt. Sammanlagt 19 400 ton förorenade jordmassor, biprodukter av industrin och slagg från den egna förbränningsanläggningen behandlades i medeltemperaturugnen.

3.2.2 Energiproduktion

Den energi som utvunnits ur avfallet vid förbränningslinje 1 utnyttjades för produktion av ånga,



ja sähköä. Polttolinja 2:n ja keskilämpötilauunin energian talteenottoinvestoinnit valmistuvat tuotannolliseen käyttöön vasta vuoden 2002 loppupuolella.

Kaukolämmön tuotanto oli 81,4 GWh. Siitä myytiin Riihimäen kaukolämpöverkkoon 72,8 GWh.

Sähköä tuotettiin omaan käyttöön 14,6 GWh, mikä kattoi laitoksen kokonaistarpeesta 49,7 %.

3.2.3 Keräysöljyn käsittely

Käytettyjä voiteluöljyjä puhdistettiin ja jatkojalostettiin yhtiön Porin ja Jämsänkosken toimipisteissä. Porin tuotantolaitoksella öljyt käsiteltiin hyödynnettäviksi edelleen polttoaineena. Jämsänkosken tuotantolaitos käsitteli käytettyjä hydraulikkaöljyjä ym. kirkkaita öljyjä. Niistä valmistettiin

edelleen teräketjuöljyjä ja voiteluöljyjä sahojen ja monitoimikoneiden tarpeisiin.

3.2.4 Loisteputkien lasi ja metallit teollisuuden raaka-aineeksi

Elohopeaa sisältävät jätteet viedään hyötykäyttöön pääosin ulkomaisiin laitoksiin. Ainoastaan loisteputket ja -lamput käsitellään fysikaalis-kemiallisella laitoksella. Käsittelyssä loisteputkien sisällä oleva elohopea saadaan liukenemattomaksi elohopeasulfidiksi. Tällaisena yhdisteenä elohopea esiintyy alkuperäisessä muodossaan maankuoressa. Elohopeasulfidi loppusijoitetaan erikoiskaatopaikalle. Muu loisteputkien materiaali, lasi ja alumiini, ohjataan hyötykäyttöön yli 99-prosenttisesti.

Ekokem Oy Ab

Vastaanotetut jätteet 1997-2001, tonnia

Avfall mottagits 1997-2001, ton

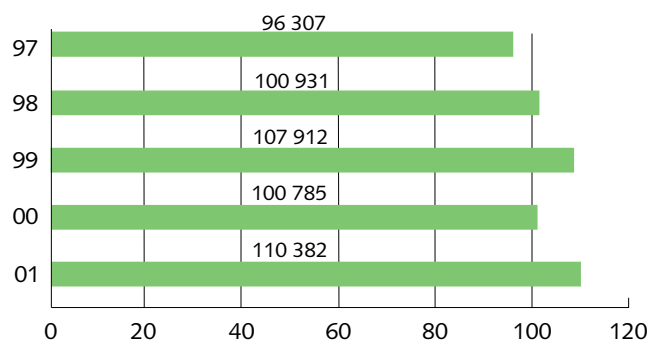

fjärrvärme och elektricitet. På förbränningslinje 2 och medeltemperaturugnen blir investeringarna för tillvaratagande av energin klara för produktivt bruk först mot slutet av år 2002.

Fjärrvärmeproduktionen var 81,4 GWh, av vilket 72,8 GWh såldes till fjärrvärm nätet i Riihimäki.

Elproduktionen för eget bruk var 14,6 GWh, vilket täckte 49,7 % av det totala behovet vid anläggningen.

3.2.3 Hantering av insamlad olja

Använda smörjoljor renades och vidareförädlades vid bolagets anläggningar i Björneborg och Jämsänkoski. Vid anläggningen i Björneborg behandlades oljorna så att de kunde återanvändas i form av bränsle. Vid anläggningen i Jämsänkoski behandlades använda hydraulikoljor och andra

s.k. klara oljor. Av dem framställde man smörjolja och sågkedsolja, som används vid sågar och i skogsmaskiner.

3.2.4 Lysrörens glas och metaller som råmaterial för industrin

Det avfall som innehåller kvicksilver sänds för återvinning till huvudsakligen utländska anläggningar. Endast lysrör och -lampor behandlas vid den fysikalisk-kemiska anläggningen. Vid behandlingen omvandlas kvicksilvret i lysrören till olöslig kvicksilversulfid, dvs. den form som jordskorpan kvicksilver huvudsakligen förekommer i. Kvicksilversulfiden slutdeponeras på specialdepån. Det övriga materialet i lysrören, glas och aluminium, återanvänds till över 99 procent.

3.2.5 Återvinning av material i kylanläggningar

Vid Ekokems anläggning för behandling av kylan-

3.2.5 Kylmälaitteiden materiaalit hyötykäyttöön
Ekokemin kylmälaitteiden käsittelylaitoksessa ilma-kehän otsonikerrosta heikentävä freonikaasu otetaan talteen eristeistä kaasutiiviin murskauksen yhteydessä ja syötetään suoraan ongelmajätepoltoon.

Murskaus- ja erotteluprosessissa talteen otetut metallit, polyuretaani ja muut muovit toimitetaan hyödynnettäviksi teollisuuden uusioraaka-aineina ja energiana.

3.2.6 Savukaasunpuhdistuksen tuhka betonin lisäaineeksi

Ongelmajätteiden poltossa syntyvät savukaasut puhdistetaan monivaiheisilla puhdistusjärjestelmillä. Kaasujen haitta-aineet muutetaan kiinteäksi pölymäiseksi aineeksi, jota voidaan hyödyntää betonin lisäaineena.

Pölyä muodostuu vuosittain noin 4 500 - 5 000 tonnia. Tästä määrästä lähes 90 % viedään hyötykäyttöön.

läggningar tas den för atmosfärens ozonskikt skadliga freongasen till vara ur isoleringen i samband med den gastäta krossningen, och leds direkt till problemavfallsförbränningen.

De vid krossnings- och separeringsprocessen tillvaratagna metallerna, polyuretanutet och övriga plaster sänds för att återanvändas som råmaterial i industrin och som energi.

3.2.6 Aska från rökgasreningen blir tillsatsämne i betong

De rökgaser som uppstår vid förbränningen av problemavfallet renas med ett system i flera faser. De skadliga ämnena i gaserna förvandlas till ett fast, pulverliknande ämne, som kan användas som tillsatsämne i betong.

Årligen bildas ca 4 500 - 5 000 ton damm. Av denna mängd levereras ca 90 % för återvinning.



4 EKOKEM JA YMPÄRISTÖ

Ekokemin toiminnan perustavoite on ongelmajätteiden turvallinen ja ympäristömyötäinen käsittely. Tavoite toteutui vuonna 2001. Eri toiminnoista ei aiheutunut ympäristöhaittaa, ja laitoksen päätöt olivat aiempien vuosien tapaan vähäiset. Yhtiön ympäristötavoitteiden ja -surannan toteutumista tarkastellaan laajemmin erillisessä ympäristöselonteossa. Tässä vuosikertomuksessa esitetään lyhyt tiivistelmä ympäristönsurannan keskeisistä vuosituloksista.

4.1 Ongelmajätteiden poltto ja lupaehtovaatimusten toteutuminen

Hämeen ympäristökeskus täsmensi ongelmajätteiden polton lämpötilavaatimuksia vuonna 2001. Nämä vaatimukset täytettiin, ja polton

4 EKOKEM OCH MILJÖN

Den grundläggande målsättningen för Ekokems verksamhet är att behandla problemavfallet på ett tryggt och

miljövänligt sätt. Målsättningen förverkligades år 2001. De olika aktiviteterna orsakade inte olägenheter för miljön, och utsläppen från anläggningen var i likhet med tidigare år små. Hur bolagets miljömålsättningar och -bevakning genomförs granskas närmare i en särskild miljörapport. I denna årsberättelse återges en kort sammanfattning av årets centrala resultat från miljöbevakningen.

4.1 Förbränningen av problemavfall och tillståndsvillkoren

Tavastlands miljöcentral preciserade temperaturkraven på förbränning av problemavfall år 2001.

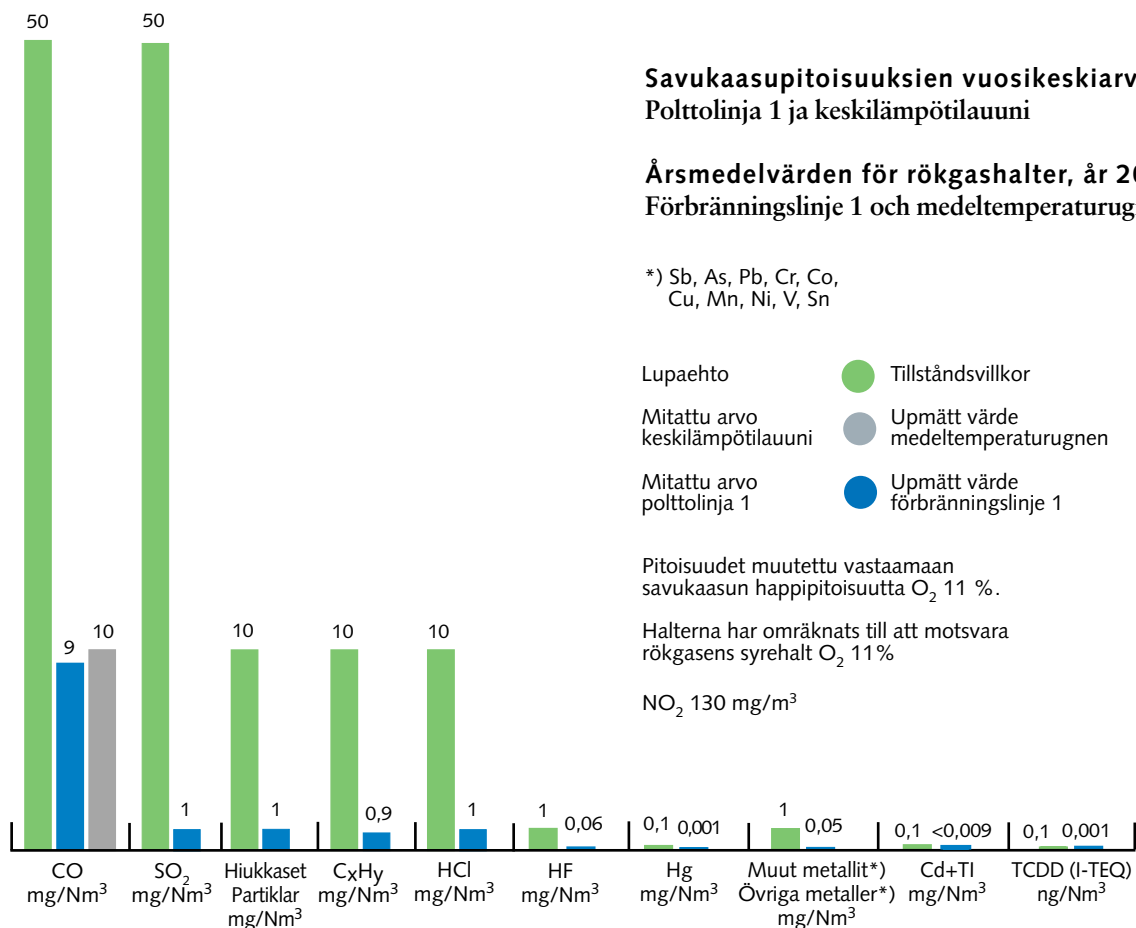

Keskilämpötilaauunin savukaasut johdetaan polttolinja 1:n tai polttolinja 2:n savukaasunpuhdistusjärjestelmään.
Keskilämpötilaauunin häkäpitoisuutta mitataan erikseen.

Rökgaserna från medeltemperaturugnen leds till systemet för rening av rökgaser på förbränningslinje 1 eller förbränningslinje 2. Medeltemperaturugnen kolmonoxidhalt mäts separat.

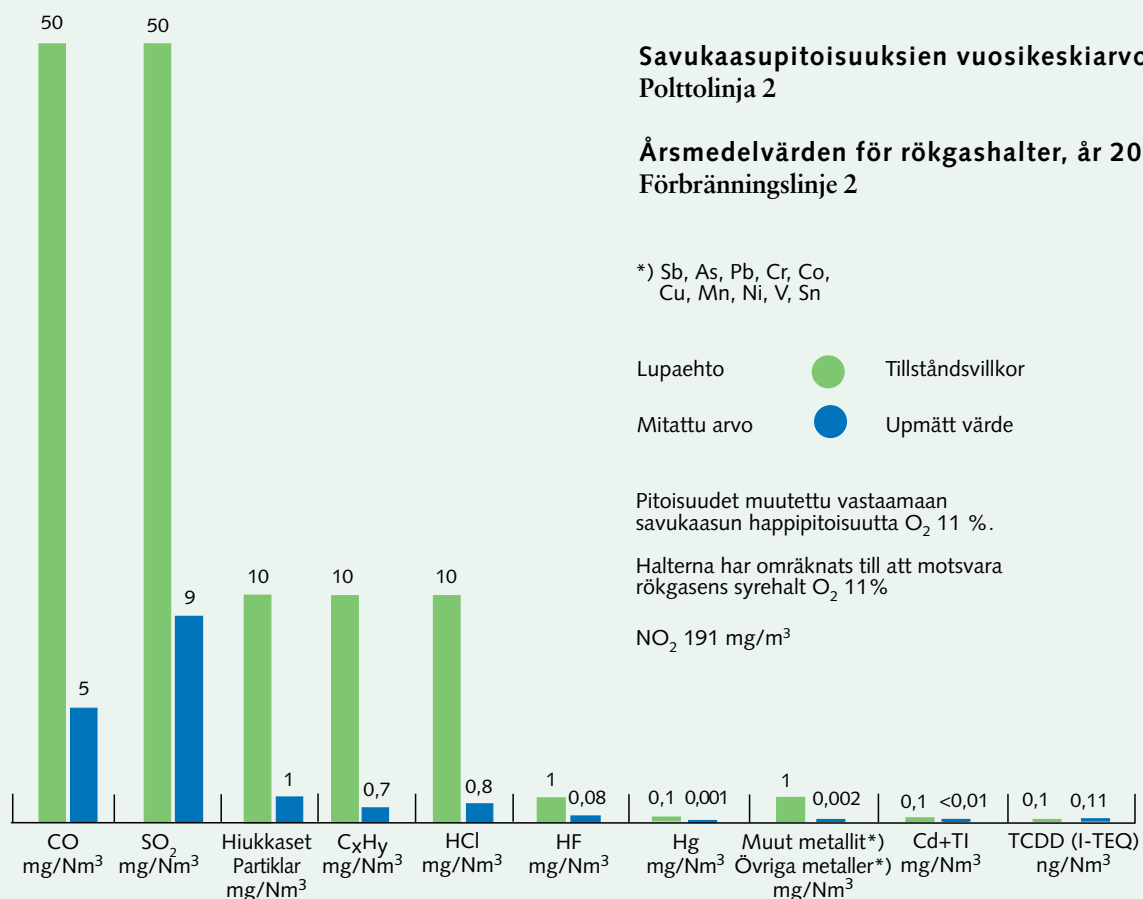

päästöt olivat vähäisiä. Kaikkien happamoitumista aiheuttavien yhdisteiden ja raskasmetallien vuosikeskiarvot alittivat lupahtovaatimusten ohjearvot. Dioksiinipitoisuus oli polttolinjalla 1 vain sadasosan lupahtojen ohjearvosta. Polttolinjalla 2 havaittiin kahdesti raja-arvon lievä ylitys alkuvuonna yksittäisissä mittauksissa, mutta loppuvuonna pitoisuus oli selvästi alle lupahton. Kokonaisuutena savukaasujen orgaanisten yhdisteiden pitoisuudet olivat pieniä ja edellisvuotisia vähäisempiä.

4.2 Ympäristön tila hyvä

Pohja- ja pintavesien tilaa seurataan laitosalueella ja sen ympäristössä jatkuvasti. Ympäristön pohjavesi oli talousvesivaatimusten mukaista.



Dessa krav uppfylldes, och utsläppen från förbränningen var små. Alla årsmedelvärden för sura föreningar och tungmetaller understeg gränsvärdena i tillståndsvillkoren. Dioxinhalten på förbränningslinje 1 var endast en hundraedel av gränsvärdet i tillståndsvillkoren. På förbränningslinje 2 observerades i årets början två gånger en lindrig överskridning av gränsvärdet vid enskilda mätningar, men mot slutet av året låg halten klart under tillståndsvillkoret. Som helhet var halterna av organiska föreningar i rökgaserna små och lägre än under föregående år.

4.2 Miljöns tillstånd är gott

Tillståndet för grund- och ytvatten på anlägg-

Ekokemin toiminnasta ei aiheutunut haittaa myöskään pintavesiin.

Asfaltoidun tehdasalueen sadevedet kerätään talteen, ja pääsääntöisesti ne hyödynnetään omis- sa prosesseissa. Vedet, joita ei voida hyödyntää, johdetaan käsittelyn jälkeen Riihimäen kaupungin viemäriverkostoon. Viemäroidyn veden laatu ja määrä oli vuositasolla liittymissopimuksen mukaista.

Ekokemin ympäristön kasvistotutkimuksilla

seurataan laitoksen päästöjä ja niiden vaikutusta ympäristön tilaan pitkällä aikavälillä. Bioindikaattoreina toimivat jäkälät, sammaleet ja sienet. Vuoden 2001 tutkimus tehtiin uuden ympäristölupapäätöksen mukaisen seurantaohjelman

ningsområdet och i dess omgivning övervakas kontinuerligt. Grundvattnet i omgivningen uppfyllde kvalitetskraven för hushållsvatten. Ekokems verksamhet orsakade inte heller olägenheter för ytvattnet.

Regnvattnet från det asfalterade industriområdet samlas in, och i regel utnyttjas det i de egna processerna. Vatten som inte kan utnyttjas, leds efter behandling till Riihimäki stads avloppsnät. Avloppsvattnets kvalitet och mängd uppfyllde på årsnivå villkoren i anslutningsavtalet.

Med undersökningar av växtligheten i Ekokems omgivning övervakas utsläppen från anläggningen och deras inverkan på miljön på lång sikt. Som bioindikatorer används lavar, mossor och svampar. Undersökningen år 2001 gjordes på

perusteella. Tulosten mukaan ympäristö vastaa kaupunkiympäristöä.

4.3 Muut tutkimukset

Vuonna 2001 selvitettiin laitoksen ilmaan joutuvia hajapäästöjä. Näillä tarkoitetaan ilmaan haihtuvia yhdisteitä ja ilman mukana leviäviä partikkeleja. Vaikka laitokselle ei ole asetettu hajapäästöjen määrään liittyviä velvoitteita, on yhtiö teettämiensä tutkimusten pohjalta omaehtoisesti asettanut tavoitteekseen vähentää näitä päästöjä vuonna 2002.

4.4 Ympäristövahinkotilanteet

Vuoden 2001 aikana ei todettu ulkopuolisille haittaa aiheuttaneita ympäristövahinkotilanteita. Yhtiötä vastaan ei ole oikeustoimia.

basis av uppföljningsprogrammet enligt det nya beslutet om miljötillstånd. Enligt resultaten motsvarar miljön en stadsmiljö.

4.3 Övriga undersökningar

År 2001 kartlades anläggningens diffusa utsläpp i luften. Med dem avses i luften avdunstande föreningar och partiklar som sprids med luften. Även om för anläggningen inte har uppställts förpliktelser med avseende på mängden diffusa utsläpp, har bolaget med de gjorda undersökningarna som utgångspunkt på eget initiativ uppställt som mål att minska dessa utsläpp år 2002.

4.4 Miljöolyckor

Under år 2001 konstaterades inga situationer där miljöolyckor skulle gett olägenheter åt utomstående. Rättsliga åtgärder mot bolaget har inte väckts.



5 HENKILÖSTÖ JA TYÖTURVALLISUUS

Emoyhtiö Ekokem Oy Ab:n vakituisten henkilöiden määrä oli vuoden päättyessä 167 (174). Yhtiön palveluksesta poistui vuoden 2001 aikana kaikkiaan 20 henkilöä. Suurin osa heistä siirtyi Ekokemin tytäryhtiöiden palvelukseen. Vuoden aikana palkattiin vakituiseen työsuhteeseen yhteensä 13 henkilöä.

Ekokemillä on hyvä maine työnantajana, ja tämän vuoksi ei rekrytoinneissa ole ollut ongelmia. Riihimäellä tehtiin yrityskuvatutkimus, jossa Ekokem arvioitiin kaikilla tekijöillä paikkakunnan parhaaksi työnantajaksi. Rekrytoinneissa hyödynnettiin laajasti yhtiön Internet-sivuja ja paikallisen työvoi-

matoimiston palveluja.

Henkilöstön osallistuminen yhtiön hallintoon on järjestetty siten, että henkilöstöllä on edustus yhtiön johtoryhmässä. Teollisuustoimihenkilöiden ja Teknisten liittojen yhdistyttyä Toimihenkilöunioniksi valittiin yhtiössä toimihenkilöille yksi yhteinen yhdyshenkilö. Samalla muuttui myös Ekokemin henkilöstöedustus johtoryhmässä. Vuoden 2001 alusta yhtiön johtoryhmään kuuluu edustaja jokaisesta henkilöstöryhmästä.

Yhtiön ylempien toimihenkilöiden palkkausjärjestelmä uusittiin. Uuden järjestelmän pohjana on Kemianteollisuus ry:n toimihenkilöiden palkkausjärjestelmä, josta kehitettiin yhtiökohtainen malli. Samassa yhteydessä määriteltiin uudelleen eri henkilöstöryhmien rajat.

Henkilöstön koulutus painot-

Ekokemin uusi työturvallisuuskoulutusmateriaali valmistui vuonna 2001. Koulutus vaaditaan kaikilta urakoitsijoilta ja ekokemiläisiltä.



Ekokems nya utbildningsmaterial om säkerheten i arbetet blev klart år 2001. Utbildning krävs av alla entreprenörer och anställda inom Ekokem.

5 PERSONALEN OCH SÄKERHETEN

Det sammanlagda antalet personer med ordinarie tjänst inom moderbolaget Ekokem

Oy An var 167 (174) vid årets slut. Sammanlagt 20 personer avgick ur bolagets tjänst under år 2001. Största delen av dem övergick till anställning hos Ekokems dotterbolag. Under året fick sammanlagt 13 personer ordinarie anställning.

Ekokem har gott rykte som arbetsgivare, och rekryteringen har därför inte inneburit problem. I Riihimäki gjordes en undersökning av företagsbilden, i vilken Ekokem mätt med alla faktorer ansågs vara ortens bästa arbetsgivare. I rekryteringen utnyttjades effektivt bolagets Internet-sidor och den lokala arbetskraftsbyråns tjänster.

Personalens deltagande i bolagets förvaltning har förverkligats så att personalen är represente-

rad i bolagets ledningsgrupp. Efter det att Industrijänstemannaförbundet och Tekniska funktionärers förbund sammanlagits till Tjänstemannaunionen valdes i bolaget en gemensam

kontaktperson för tjänstemännen. Samtidigt förändrades också personalrepresentationen i Ekokems ledningsgrupp. Från början av år 2001 hör till bolagets ledningsgrupp en representant för varje personalgrupp.

Avlöningssystemet för bolagets högre tjänstemän förnyades. Basen för det nya systemet är Kemiindustrin rfs avlöningssystem för tjänstemän, av vilket utvecklades en för bolaget specifik modell. I sammanhanget omdefinierades gränserna mellan de olika personalgrupperna.

Utbildningen av personalen fokuserades på de ändringar som orsakades av ändringarna i bolagsstrukturen och den serviceinriktade strategin. För

tui yhtiörakenteen muutoksen ja palvelua vahvistavan strategian aiheuttamien muutosten hallintaan. Johdolle ja avainhenkilöille oli räätälöity koulutusohjelma, johon osallistui 25 henkilöä konsernin eri toiminnoista. Vuoden aikana valmistui turvallisuusaiheinen valistus-cd-ohjelma. Sen avulla perehdytetään yhtiön omaa henkilökuntaa ja Ekokemin toimipisteissä satunnaisesti työskenteleviä turvallisuusasioihin. Konsernin henkilökunnalle järjestettiin turvakoulutus, jossa tehdaspalopäällikkö antoi neuvoa alkusammutukseen ja työterveyshoitaja kertasi hätäensiapuun liittyvät asiat.

Ekokem on sitoutunut nolla tapaturmaa -päämäärään. Vuonna 2001 tapaturmien kokonaismäärä oli viisi. Yhtiön työturvallisuus on kansallisesti verrattuna hyvä.

ledningen och nyckelpersoner hade skräddarsytt ett utbildningsprogram i vilket deltog 25 personer i olika uppgifter inom bolaget. Under året utarbetades ett informativt cd-program med säkerheten som tema. Med hjälp av detta utbildas bolagets egen personal och personer som tillfälligt arbetar vid Ekokems anläggningar om säkerhetsaspekterna. För koncernens personal ordnades en säkerhetsutbildning, där fabriken brandchef gav råd om försläckning och företagshälsovårdaren gick igenom första hjälpen vid olycksfall.

Ekokem har förbundit sig till målsättningen "noll olycksfall". Antalet inträffade olycksfall under år 2001 var fem. Bolagets arbets säkerhet är god vid en nationell jämförelse.



6 PALVELUYHTIÖIDEN TOIMINTA

6.1 Ekokem-Palvelu Oy

Yhtiön liiketoiminta käynnistyi 1.1.2001 pilaantuneen maaperän kunnostustoiminnalla ja tiivisterakennetekniikan toteuttamisella. Toimintaa laajennettiin ongelmajätehuollon oheispalveluihin 1.4.2001, jolloin Ekokem-Palvelu Oy osti emoyhtiöltään Ekokem Oy Ab:ltä ongelmajätteiden käsittelyyn liittyneet kuljetus-, keräys- ja astialliiketoiminnot.

Sekä maaperänkunnostuksen että kaatopaikkojen tiivisterakentamisen markkinat kasvoivat tilikauden aikana edellisestä vuodesta. Alan kannattavuus kuitenkin heikkeni mm. runsassateisen kesän vuoksi.

Ongelmajätehuollon oheispalvelujen kokonaiskysynnässä



6 SERVICE-BOLAGENS VERKSAMHET

6.1 Ekokem-Palvelu Oy

Bolagets affärsverksamhet inleddes 1.1.2001 med sanering av förorenad jordmån och tättningsbyggande. Verksamheten utvecklades till bitjänster för problemavfallshantering 1.4.2001, när Ekokem-Palvelu Oy av sitt moderbolag Ekokem Oy Ab köpte den affärsverksamhet som hänförde sig till insamlings-, transport- och kärletjänster.

Marknaderna för både sanering av jordmån och tättningsbyggande på avstjälpningsplatser växte från föregående år under räkenskapsperioden. Branschens lönsamhet försvagades emellertid bl.a. på grund av den regniga sommaren.

I den totala efterfrågan på bitjänster för problemavfallshantering inträffade inte väsentliga förändringar. Bolagets etablering inom problemavfalls-

ei tapahtunut oleellisia muutoksia. Yhtiön aktivoitumiseen ongelmajätehuollon järjestämisessä suhtauduttiin keskittyneillä markkinoilla varsin suopeasti.

Tilikauden merkittävimmät panostukset kohdistuivat yhtiön toimintaresurssien luomiseen ja toiminnan käynnistämiseen Ekokem Oy Ab:stä eriytettyä yhtiönä. Myös ongelmajätteiden esikäsittely eriytettiin. Riihimäellä Agantiellä vuokratuissa teollisuusrakennuksissa aloitettiin ongelmajätteiden esikäsittely sekä sähkö- ja elektroniikkalaiteromun hyödyntäminen. Ongelmajätepalvelujen myyntihenkilöstö muutti vuokratiloihin Riihimäellä Konepajankadulla sijaitsevaan konttorirakennukseen, johon maaperänkunnostuksen henkilöstö oli muuttanut jo edellisena syksynä.

Anjalankoskelle valmistui loppuvuodesta teollisuushalli, jonka Anjalankosken

hanteringen fick ett synnerligen välvilligt emottagande på den koncentrerade marknaden.

De viktigaste satsningarna under räkenskapsperioden inriktades på att skapa bolagets verksamhetsresurser och påbörja verksamheten som ett från Ekokem Oy Ab avskilt bolag. Också förbehandlingen av problemavfall särskildes. I en hyrd industribyggnad vid Agantie i Riihimäki inleddes förbehandling av problemavfall samt återvinning av skrot från el- och elektronikapparater. Problemavfallstjänstens försäljningspersonal flyttade till hyrda utrymmen i en kontorsbyggnad vid Konepajankatu i Riihimäki, dit personalen inom jordmånsanering hade flyttat redan föregående höst.

I Anjalankoski färdigställdes mot slutet av året en industrihall som Anjalankoski stad låtit bygga

kaupunki rakennutti ja vuokrasi Prosessipesu EK Oy:n ja Ekokem-Palvelu Oy:n yhteiskäyttöön tulevaksi alueelliseksi palvelukeskukseksi.

6.2 Iisalmen Keräysöljy Oy

Iisalmen Keräysöljyn liikevaihdon kasvu ja tulos olivat budjetoitua paremmat. Tähän vaikuttivat uusien palvelujen markkinoille tuonti, uudet asiakassuhteet ja muutamat kertaluonteiset saneerausprojektit.

Aiempina vuosina aloitetun tuotekehitystyön tuloksena palveluvalikoimaa laajennettiin. Uutena palveluna yhtiö aloitti sähkö- ja elektroniikkalaiteromun keräämisen ja esikäsittelyn Keski- ja Pohjois-Suomen alueelta.

Ongelmajätteiden esikäsittelyhallin laajennusinvestointi valmistui tilikauden



och hyrt ut till Prosessipesu EK Oy och Ekokem-Palvelu Oy för att av dem användas gemensamt som regional servicecentral.

6.2 Iisalmen Keräysöljy Oy

Ökningen av omsättningen för Iisalmen Keräysöljy Oy samt resultatet överträffade budgeten. Till detta bidrog introducering av nya tjänster på marknaden, nya kundförhållanden och några saneringsprojekt av engångskaraktär.

Som ett resultat av det produktutvecklingsarbete som inletts under tidigare år kunde urvalet av tjänster breddas. Som en ny service påbörjade bolaget insamling och förbehandling av skrot från el- och elektronikapparater i Mellersta och Norra Finland.

Utvidgningsinvesteringen i förbehandlingshallen för problemavfall blev färdig under räkenskaps-

aikana. Sen käyttöönotto paransi työturvallisuutta, ympäristönsuojelua ja toiminnan kustannustehokkuutta. Investointi paransi myös alueellista ongelmajätehuoltoa, sillä siihen sisältyi alueelta aiemmin puuttunut öljynerotinjätteen vastaanottopaikka.

Piha-alueiden kunnostamisessa käytettiin Ekokem Oy Ab:n polttolaitoksen kuonaa routaeristeen täyttöaineena. Kokeilu on koeluonteinen, ja sen tuloksista raportoidaan Pohjois-Savon ympäristökeskukselle.

Henkilökunnan kouluttaminen jatkui aktiivisesti edellisvuonna aloitetun ohjelman mukaisesti mm. ympäristöhuollon ammattitutkintoon tähtävällä koulutuksella. Koulutus jatkuu vuonna

2002.

Iisalmen Keräysöljylle myönnettiin aikuisopiskelijaviiikon vuoden 2001

perioden. Dess ibruktagande innebar att säkerheten i arbetet, miljöskyddet och

verksamhetens kostnadseffektivitet förbättrades. Investeringen främjade också den regionala problemavfallshanteringen, för den medförde också en insamlingspunkt för avfall från oljeavskiljare, en serviceform som tidigare saknats i regionen.

Vid istandsättningen av gårdsmiljön användes slagg från Ekokem Oy Ab:s förbränningsanläggning som utfyllnadsmaterial i tjälisoleringen. Experimentet är av pilotkaraktär, och om dess resultat rapporteras till miljöcentralen i Norra Savolax.

Utbildningen av personalen fortsattes aktivt i enlighet med det året innan påbörjade programmet, bl.a. med en utbildning som syftar till en yrkesexamen inom miljövården. Utbildningen fortsätter år 2002.

kouluttavan yrityksen kunniakirja henkilökunnan aktiivisesta kouluttamisesta. Tämä oli tunnustus yhtiön harjoittamasta ansiokkaasta koulutustoitinnasta.

6.3 Prosessipesu EK Oy

Prosessipesu EK Oy:n toiminta on paljolti riippuvainen teollisuuden yleisistä suhdanteista ja teollisuudessa tapahtuvista huolto- ja korjaustoimenpiteistä. Tärkeimmät asiakkaat ovat puun- ja paperinjalostusteollisuudessa, jossa oli toimintavuonna poikkeuksellisen mittavia huolto- ja korjaustöitä. Nämä vaikuttivat myös Prosessipesun toimintaan. Tilikauden liikevaihto kasvoikin yli 10 % edellisvuodesta.

Tilikauden aikana aloitettiin uusien toimitilojen rakentaminen Anjalankosken Keltakan-



Vuxenutbildningsveckan tilldelade Iisalmen Keräysöljy Oy sitt diplom

för utbildande företag år 2001. Detta var en erkänsla för den förtjänstfulla utbildningsverksamhet som bolaget bedriver.

6.3 Prosessipesu EK Oy

Verksamheten vid Prosessipesu Ek Oy är i stor utsträckning beroende av industrins allmänna konjunkturer och de underhålls- och reparationsåtgärder som genomförs i industrin. De viktigaste kunderna finns inom trä- och pappersförädlingsindustrin, där man under året genomförde exceptionellt omfattande underhålls- och reparationsarbeten. Detta påverkade även Prosessipesus verksamhet. Räkenskapsperiodens omsättning ökade därför med över 10 % från föregående år.

Under räkenskapsperioden påbörjades byggan-

kan Ekopark-alueelle. Rakennuttajana toimi Anjalankosken kaupunki, jolta Prosessipesu vuokrasi tilikauden lopulla valmistuneen ja käytöön otetun kiinteistön. Muutto uusiin tiloihin aloitettiin joulukuussa. Samalla Kotkan ja Kuusankosken toimipisteistä luovuttiin ja niiden toiminta siirrettiin Anjalankoskelle.

Tampereen toimipiste päätettiin tilikauden lopulla yhdistää Porvoon yksikköön, jotta toiminnan kannattavuus ja kaluston käyttö tehostuisivat. Tampere toimii jatkossa alueellisena tukikohtana. Investointien määrä pidettiin tilikauden aikana aiempia vuosia alhaisempana. Laatuun tai tuotantoon liittyviä investointeja toteutettiin noin 0,5 M€.

det av nya verksamhetsutrymmen på Ekopark-området i Keltakangas i Anjalankoski.

Byggherre var Anjalankoski stad, av vilken Prosessipesu hyrde fastigheten, som stod färdig och kunde tas i användning i slutet av året. Flyttningen till de nya utrymmena påbörjades i december. Samtidigt övergavs anläggningarna i Kotka och Kuusankoski och verksamheten vid dem överfördes till Anjalankoski.

Mot slutet av räkenskapsperioden fattades beslutet att sammanslå verksamheten i Tammerfors med enheten i Borgå i syfte att stärka lönsamheten och effektivera materielens användning. Tammerfors fungerar alltjämt som regional stöd- och produktionspunkt. Investeringsvolymen var under räkenskapsperioden mindre än under tidigare år. Investeringarna som hänförde sig till kvaliteten eller produktionen uppgick till ca 0,5 M€.

Hallinto- ja luottamuselimet

Hallintoneuvosto Förvaltningsrådet

Varatoimitusjohtaja,
vice verkställande direktör
Timo Kietäväinen
Puheenjohtaja,
ordförande

Automaatioasentaja,
automationsmontör
Juha Nummela
Varapuheenjohtaja,
viceordförande

Toimitusjohtaja,
verkställande direktör
Hannu Vornamo
Varapuheenjohtaja,
viceordförande

Hallintojohtaja,
administrativ direktör
Mauri Eskonen

Kansanedustaja,
riksdagsman
Annika Lapintie

Valtiotieteen lisensiaatti,
politices licentiat
Hannele Luukkainen

Yritysvastuujohtaja,
Senior Vice President,
Corporate Responsibility
Hannu Nilsen

Tilintarkastajat Revisorer

KHT-yhteisö
TILINTARKASTAJIEN OY - ERNST & YOUNG
CGR-sammanslutning

Päävastuullisena,
huvudansvaring
KHT/CGR
Risto Järvinen

Varalla, suppleant
KHT/CGR
Harri Pärssinen

Yhteistyöjohtaja,
samarbetsdirektör
Juhani Paajanen

Yksikönjohtaja,
enhetsdirektör
Risto Rinne

Apulaisjohtaja,
biträdande direktör
Aarno Salminen

Toimitusjohtaja,
verkställande direktör
Jari Sarjo

Kansanedustaja,
riksdagsman
Timo Seppälä

Varajäsenet Suppleanter

Toiminnanjohtaja,
verksamhetsledare
Stefan Johansson

Toimitusjohtaja,
verkställande direktör
Jarmo Nupponen

Kaupunginjohtaja,
stadsdirektör
Seppo Surakka

Förvaltnings- och förtroendeorgan

Hallitus Styrelse

Toimittaja,
redaktör
Tuomo Yli-Huttula
Puheenjohtaja,
ordförande

Johtaja, direktör
Bjarne Grönblom
Varapuheenjohtaja,
viceordförande

Johtaja, direktör
Tero Honkavaara

Jätehuoltojohtaja,
avfallshanteringsdirektör
Juha Kaila

Vastuualueen päällikkö,
chef för samhällstekniken
Jussi Kauppi

Neuvotteleva virkamies,
konsultativ tjänsteman
Jukka Uosukainen

Toimitusjohtaja,
verkställande direktör
Esa Tommila

Tiedotus- neuvottelukunta Informationsnämnd

Kaupunkineuvos,
stadsråd
Juha Sipilä
puheenjohtaja,
ordförande

Uutispäällikkö,
nyhetschef
Anna-Maija Alarto

Luokanopettaja,
klasslärare
Eeva-Liisa Hellsten

MMT, agr. forst. doktor
Antti Jaakkola

Kauppateknikko,
handelstekniker
Mika Koivuniemi

Maanviljelijä,
jordbrukare
Rauno Kotonen

Sorvaaja, svarvare
Kalle Moilanen

Maanviljelijä,
jordbrukare
Heikki Palkkimäki

Myyjä, försäljare
Timo Prinkkilä

Insinööri, ingenjör
Joakim Pyttynen

ATK-päällikkö,
ADB-chef
Antti Reeni

Pienkiinteistöyhdistyksen
puheenjohtaja,
ordförande för
småfastighetsföreningen
Eero Vierimaa

Myyjä, försäljare
Kaarina Ylönen

Toimitusjohtaja,
verkställande direktör
Esa Tommila

YT-neuvottelukunta
Samarbetsdelegationen

Jarno Jokelainen
Työntekijät, arbetstagarna

Jouni Palonen
Työntekijät, arbetstagarna

Raino Salmi
Toimihenkilöt,
funktionärerna

Marja-Liisa Ripatti
Toimihenkilöt,
funktionärerna

Marja Laurila
Toimihenkilöt,
funktionärerna

Jorma Manninen
Ylemmät toimihenkilöt,
de ledande funktionärerna

Oili Riutta
Ylemmät toimihenkilöt,
de ledande funktionärerna

Seppo Eriksson
Työnantajan edustaja,
arbetsgivarens representant

Organisaatio
Organisationen

Johtoryhmä,
ledningsgrubben

Esa Tommila
Toimitusjohtaja,
verkställande direktör
Puheenjohtaja,
ordförande

Heikki Anttila
Talousjohtaja,
ekonomdirektör

Seppo Eriksson
Hallintojohtaja,
administrativ direktör

Pirjo Ikävalko
Viestintäpäällikkö,
kommunikationchef

Aarno Kavonius
Johtava asiantuntija,
ledande specialist

Kari Kyllönen
Palvelupäällikkö,
servicechef

Heikki Metsäranta
Tuotantojohtaja,
produktionsdirektör

Matti Vattulainen
Tekninen johtaja,
teknisk direktör
Toimitusjohtajan
varamies, verkställande
direktörens ställföreträdare

Henkilöstön edustajat,
personalrepresentanterna

Jarno Jokelainen
Työntekijät, arbetstagarna
(- 30.11.2001)

Jouni Palonen
Työntekijät, arbetstagarna
(1.12 - 31.12.2001)

Raino Salmi
Toimihenkilöt,
funktionärerna

Jorma Manninen
Ylemmät toimihenkilöt,
de ledande funktionärerna

Ekokem-konsernin yhtiöt
Ekokem-koncernens bolag

Ekokem Oy Ab
Toimitusjohtaja
verkställande direktör
Esa Tommila

Hallituksen
puheenjohtaja
styrelsens ordförande
Tuomo Yli-Huttula

Ekopartnerit Oy
Toimitusjohtaja
verkställande direktör
Pekka Horko

Hallituksen
puheenjohtaja
styrelsens ordförande*
Tuomo Yli-Huttula

Ekokem-Palvelu Oy
Toimitusjohtaja
verkställande direktör
Pekka Horko

Hallituksen
puheenjohtaja
styrelsens ordförande
Esa Tommila

Iisalmen Keräysöljy Oy
Toimitusjohtaja
verkställande direktör
Eero Tienpää

Hallituksen
puheenjohtaja
styrelsens ordförande
Esa Tommila

Prosessipesu EK Oy
Toimitusjohtaja
verkställande direktör
Jukka Saarinen

Hallituksen
puheenjohtaja
styrelsens ordförande
Esa Tommila

*)Hallituksen kokoonpano on
sama kuin konsernin
emoyhtiössä.

Styrelsens sammansättning är
den samma som i
moderbolaget.



EKOKEM OY AB
PL 181, 11101 Riihimäki
Puh. 010 7551 000
Telefax 010 7551 300

www.ekokem.fi

PB 181, 11101 Riihimäki
Tel. 010 7551 000
Telefax 010 7551 300